

*Piense en el medio ambiente, recicle sus lámparas.*



*Durante muchos años no sólo hemos sido referente en el mercado eléctrico, sino que con la innovación como principal activo y nuestro trabajo diario, hemos sido capaces de elaborar este nuevo catálogo, que gracias a un minucioso programa de selección esperamos sea una herramienta de trabajo que nos ayude a seguir siendo líderes en nuestro sector.*

*Justo Ortiz de Sarate*  
Gerente

electrobilsa

# ÍNDICE

## APLIQUES PARED ..... 139

Apliques baño.....	141
Apliques pared.....	142
Apliques pared exterior.....	140

## AROS EMPOTRABLES ALUMINIO ..... 375

## CARRIL ..... 231

Carril CCT.....	235
-----------------	-----

## DOWNLIGHTS ..... 87

ECO.....	334
Empotrar antideslumbramiento.....	103
Empotrar baños.....	90
Empotrar corte ajustable.....	97
Empotrar IP65.....	104
Empotrar profesional.....	95
Empotrar UGR.....	100

## EFFECTO LLAMA ..... 311

## ILUMINACIÓN EXTERIOR ..... 192

Apliques IP-44.....	220
Apliques IP-54.....	219
Exterior solar.....	201
Faroles.....	215
Guirnaldas y bombillas de exterior.....	212
Pantallas estancas led.....	296
Picas led jardín.....	214

## ILUMINACIÓN DE PISCINAS ..... 307

## ILUMINACIÓN PROFESIONAL ..... 291

Bombillas led industriales.....	300
Cabezas farola led.....	294
Campanas led ECO.....	338
Campanas led profesionales.....	292
Colgante led industrial UFOS.....	295
Colgante led industrial UFOS ECOS.....	339
Emergencias led.....	299
Pantallas estancas led.....	296
Portátiles de led recargables.....	306
Proyectores led profesionales.....	303
Proyectores de trabajo profesionales.....	304
Regletas led imán.....	298

## LÁMPARAS - BOMBILLAS ..... 9

Colores led.....	62
Cristal smoky filamento led.....	40
Decorativas filamento led.....	43
Decorativas filamento led cúpula.....	46
Decorativas led.....	47
Decorativas led vintage gold maxi.....	51
Decorativas led vintage maxi.....	55
Decorativas led vintage smoky maxi.....	56
Dicroicas led.....	10
Dicroicas led ECO.....	331
Esféricas filamento led.....	31
Esféricas filamento led ECO.....	332
Esféricas led.....	17
Esféricas led ECO.....	330
Especiales.....	70
Filamento led.....	34
Globo cristal diamante filamento led.....	41
Globos led.....	19
G4 led.....	29
G9 led.....	28
Led especial guirnaldas.....	68
Led vintage imitación filamento.....	57
Par y AR111 led.....	25
Pebetera y tubular filamento led.....	33
Pebeteras y T40 led.....	20
PL led.....	24
Reflectoras led.....	22
R7s led.....	26
Softone led.....	21
Standard especiales led.....	13
Standard led.....	12
Standard led ECO.....	331
Standard filamento led.....	30
Standard filamento led ECO.....	332
Vela filamento led.....	32
Vela filamento led ECO.....	332
Velas led.....	18
Velas led ECO.....	330
Vintage filamento led.....	36
Vintage filamento led espiral.....	39

# iluminación

## LÁMPARAS DE DESINFECCIÓN ..... 547

## LÁMPARAS DE MESA Y PIE ..... 245

## LÁMPARAS TECHO ..... 156

Lámparas techo arpillera .....	171
Lámparas techo decorativa.....	172
Lámparas techo madera .....	167
Lámparas techo E-27 .....	186
Lámparas techo vintage E-27.....	187

## LINTERNAS ..... 343

Accesorios deportivos.....	355
Altavoz.....	356
Bicicleta .....	353
De frente .....	344
De cañón .....	346
Expositor.....	348
Farol .....	347
Led.....	352

## PANELES Y PLAFONES..... 105

Paneles led.....	106
Plafones led.....	111
Plafones led ECO.....	333
Plafones led IP65.....	117

## PERFILES ALUMINIO ..... 288

## PILOTOS..... 275

## PROYECTORES ..... 237

Bajo voltaje.....	242
Con sensor de presencia.....	240
Led especial decoración tono vintage .....	241
Proyectors led ECO.....	340
Recargables.....	244
RGB.....	243

## REGLETAS ..... 221

Decorativas .....	224
Enlazables .....	226
Estanca led integrado .....	230
Extraplanas .....	222
Magnéticas .....	225
Pantalla estanca IP65 + tubo led .....	228
Regletas y pantallas .....	229
Tipo T5 .....	227
Tipo T5 ECO .....	336

## SEÑALIZACIÓN DE EMERGENCIA ..... 349

## TIRAS Y PERFILES ..... 283

Perfiles aluminio.....	288
Tiras led .....	284
Tiras led 220V profesional .....	286

## TUBOS..... 75

Led alta potencia .....	79
Led circulares y T5.....	80
Led con sensor y de emergencia .....	81
Led cristal .....	76
Led cristal ECO .....	335
Led especial carne .....	77
Led linestras .....	82
Led policarbonato .....	78
Led softitos .....	84
Trifósforos T5 y circulares .....	85
Trifósforos T8 y cebadores .....	86

## VENTILADORES DE TECHO..... 323

## SERIE F•BRIGHT LED ECO..... 329

Serie F•Bright led ECO industrial .....	337
Serie F•Bright led T-5 ECO .....	336

## ACCESORIOS ILUMINACIÓN ..... 357

Aros empotrables .....	375
Convertidores.....	362
Florones y cables decorativos .....	367
Lampistería .....	363
Portalámparas .....	358
Portalámparas regulador .....	361
Reguladores de intensidad de luz.....	373

# ÍNDICE **material**

<b>AHORRO ENERGÍA</b> .....	<b>520</b>
<b>ALIMENTADORES Y TRANSFORMADORES</b>	
Alimentadores de corriente .....	516
<b>BASES</b>	
Bases aéreas bipolares.....	381
Bases empotrar .....	387
Bases múltiples.....	388
Bases múltiples industriales y jardín .....	404
Bases superficie .....	386
Bases y tomas industriales CETAC .....	402
<b>BATERÍAS EXTERNAS (Power Bank)</b> .....	<b>511</b>
<b>BRIDAS</b> .....	<b>493</b>
<b>CABLES</b>	
Coaxiales F•Line .....	491
Decorativo y Cable anticlórico .....	489
De instalación flexible.....	488
De sonido e informática .....	490
Mangueras redondas VV-500.....	485
Paralelos audio y Paralelos especiales .....	484
<b>CAJAS DISTRIBUCIÓN</b> .....	<b>457</b>
<b>CAJAS DE EMPALME</b>	
Cajas de empalme especial pladur .....	500
Cajas de registro y tapas .....	498
<b>CALEFACCIÓN</b>	
Almohadillas y mantas eléctricas .....	535
Calientacamás .....	534
Convector aire .....	525
Estufa infrarrojos.....	530
Estufas terraza exterior.....	529
Mini convector y Estufa efecto llama .....	532
Radiadores de aceite .....	523
Radiador halógeno .....	528
Radiador Mica .....	527
Termostatos.....	533
Termoventiladores.....	524
<b>CANALETAS ADHESIVAS</b> .....	<b>495</b>
<b>CARGADORES DE PILAS</b> .....	<b>515</b>
<b>CINTA AISLANTE (artículos varios)</b> .....	<b>561</b>
<b>CINTAS MÉTRICAS</b> .....	<b>510</b>

<b>CLAVIJAS</b>	
Clavijas bipolares.....	405
Clavijas con T.T. ....	406
Clavijas de goma con T.T. bipolares .....	408
Clavijas de transformación e intermitentes.....	412
Clavijas múltiples con T.T. ....	410
<b>COMPROBADOR DE PILAS</b> .....	<b>510</b>
<b>CONEXIONES</b>	
Conexión plancha.....	472
Latiguillo conexión datos RJ45 .....	469
<b>DESHUMIDIFICADORES</b> .....	<b>545</b>
<b>DETECTORES</b>	
Detectores de humo, gas .....	483
Detectores de presencia .....	481
<b>ENCHUFE INTELIGENTE WIFI</b> .....	<b>503</b>
<b>ESTAÑO (artículos varios)</b> .....	<b>508</b>
<b>ESPUMADOR DE LECHE (artículos varios)</b> ...	<b>563</b>
<b>EXTRACTOR (artículos varios)</b> .....	<b>562</b>
<b>EUROCONECTORES</b>	
Cable USB-Micro USB .....	501
Euroconectores - conexión HDMI .....	501
<b>EXTENSIBLES</b>	
Extensibles domésticos .....	473
Extensibles tambor .....	474
<b>FUSIBLES</b>	
Fusibles cerámicos metrópoli .....	550
Fusibles cerámicos cilíndricos .....	550
Fusibles de cuchilla .....	552
Fusibles de cristal.....	549
Fusibles diazed - neozed .....	553
<b>GRAPILLONES PLANOS Y REDONDOS</b> ...	<b>492</b>
<b>GUÍAS PASAHILOS</b>	
Guías pasahilos domésticas y profesionales .....	496
<b>HERRAMIENTAS F•TOOLS</b>	
Buscapolos y destornilladores .....	508
Kits destornilladores.....	518
Tester digital .....	509
Tijeras electricista, cocina y costura.....	517
<b>HORNILLOS</b> .....	<b>546</b>



# eléctrico y otros

## INTERRUPTORES

Conmutadores y pulsadores de pasador colgantes ....	452
Interruptores de paso .....	450
Interruptores de pie .....	451
Interruptores - Conmutadores - Pulsadores .....	453

## INTERRUPTORES MAGNETOTÉRMICOS Y DIFERENCIALES

Interruptores magnetotérmicos y diferenciales .....	454
---	-----

## LÁMPARAS DE DESINFECCIÓN ..... 547

## LUXÓMETRO (artículos varios) ..... 562

## MALETÍN DE TEST (artículos varios) ..... 560

## MOSQUITEROS F•LINE

Mosquiteros F•Line.....	521
Tubos mosquiteros luz acfínica (BL) .....	522

## MOTOR ELÉCTRICO (artículos varios) .... 560

## MULTÍMETROS Y TESTERS..... 504

## PERFILES ALUMINIO ..... 288

## PILAS

Pilas .....	512
Pilas botón .....	514

## PIMENTERO SALERO (artículos varios)... 563

## PINZA COCODRILO..... 554

## PISTOLA SELLADORA TUBO TERMORRETRÁCTIL... 490

## PORTALÁMPARAS

Convertidores .....	447
Portalámparas .....	431
Portalámparas con interruptor .....	434
Portalámparas de base .....	435
Portalámparas de zócalo .....	436
Portalámparas dicroicos .....	443
Portalámparas esteatita .....	445
Portalámparas fluorescencia .....	446
Portalámparas halógenos .....	444
Portalámparas metálicos y para guirnaldas .....	437
Portalámparas regulador .....	441
Portalámparas vintage .....	438
Portalámparas vela .....	449

## PORTÁTILES..... 480

## PROGRAMADORES HORARIOS ..... 479

## PROLONGACIONES

Prolongaciones con T.T. 3x1,5 .....	470
Prolongaciones sin T.T.....	471

## PROTECTOR DE ENCHUFE (artículos varios).... 560

## REGLETAS DE CONEXIÓN

Regletas de conexión .....	464
Regletas de conexión de esteatita .....	465

## REGULADORES DE INTENSIDAD DE LUZ..... 462

## SEÑALIZACIÓN DE EMERGENCIA ..... 502

## SERIE DECORATIVA PORCELANA ..... 425

## SERIE ESTANCA ..... 423

## SERIE 3000 SUPERFICIE 80x80 ..... 418

## SERIE 4000 SUPERFICIE MINI 65x65..... 421

## SERIE 8000 EMPOTRAR..... 414

## SOLDADOR PUNTA LÁPIZ ..... 510

## SET DE BRICOLAGE ELÉCTRICO ..... 494

## TACO DE BRIDAS ..... 494

## TENSÍOMETRO (artículos varios) ..... 562

## TERMINALES

Empalmes termoretráctiles .....	558
Punteras aisladas .....	559
Terminales .....	554
Terminales preaislados .....	554
Terminales tubulares .....	557
Terminales abiertos .....	558

## TÉRMOMETRO INFRARROJOS ..... 548

## TIMBRES

Timbres y zumbadores.....	475
---------------------------	-----

## TUBO TERMORRETRÁCTIL ..... 490

## TV Y DATOS..... 466

## VENTILACIÓN F•AIR..... 536



 ***F•Bright Led***<sup>®</sup>

**electrobilsa**<sup>®</sup>







# Lámparas





## LÁMPARA DICROICA LED SMD

<b>3000 K</b>	REF. 2601670	380 Lm	
<b>4000 K</b>	REF. 2601669	400 Lm	
<b>6000 K</b>	REF. 2601671	420 Lm	
<b>6 W</b>	<b>GU10</b>	<b>100°</b>	<b>230 V</b> <b>30.000 H</b>



## LÁMPARA DICROICA LED COB

<b>3000 K</b>	REF. 2601642	500 Lm	
<b>4000 K</b>	REF. 2601643	510 Lm	
<b>6700 K</b>	REF. 2601644	520 Lm	
<b>6 W</b>	<b>GU10</b>	<b>60°</b>	<b>230 V</b> <b>30.000 H</b>



## LÁMPARA DICROICA LED 3 INTENSIDADES 100%-50%-10%

<b>3000 K</b>	REF. 2601645	550-275-55 Lm	
<b>6500 K</b>	REF. 2601646	570-285-57 Lm	
<b>7 W</b>	<b>GU10</b>	<b>120°</b>	
		<b>230 V</b>	<b>20.000 H</b>

LÁMPARA DICROICA LED SMD **REGULABLE**

3000 K REF. 2601676

500 Lm

6500 K REF. 2601677

540 Lm

8 W

GU10

90°

230 V

25.000 H

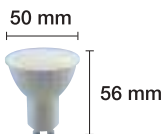

LÁMPARA DICROICA LED MR16 **AC/DC TODO TIPO REACTANCIA**

3000 K REF. 2601672

400 Lm

6500 K REF. 2601673

410 Lm

6 W

MR16

36°

12 V

30.000 H





## LÁMPARA STANDARD LED OPAL 360°

2700 K REF. 2601487

806 Lm

60 mm



108 mm

7 W

E27

360°

230 V

20.000 H



## LÁMPARA STANDARD LED

3000 K REF. 2601453

800 Lm

60 mm



117 mm

6000 K REF. 2601454

840 Lm

10 W

E27

200°

230 V

30.000 H



## LÁMPARA STANDARD LED

3000 K REF. 2601489

800 Lm

60 mm



120 mm

6500 K REF. 2601490

850 Lm

11 W

E27

220°

230 V

30.000 H



## LÁMPARA STANDARD LED

3000 K REF. 2601660

1050 Lm

60 mm



110 mm

6000 K REF. 2601661

1060 Lm

12 W

E27

180°

230 V

30.000 H



LÁMPARA STANDARD LED A80

3000 K REF. 2607023

1450 Lm

80 mm

151 mm

6500 K REF. 2607024

1500 Lm

17 W

E27

240°

230 V

20.000 H



LÁMPARA STANDARD LED A95

3000 K REF. 2607025

2100 Lm

95 mm

188 mm

6500 K REF. 2607026

2150 Lm

25 W

E27

240°

230 V

20.000 H



LÁMPARA STANDARD LED A110

3000 K REF. 2607027

2450 Lm

110 mm

205 mm

6500 K REF. 2607028

2550 Lm

30 W

E27

240°

230 V

20.000 H





LÁMPARA STANDARD LED **REGULABLE**

3000 K

REF. 2601756

1000 Lm

65 mm



124 mm

6500 K

REF. 2601757

1050 Lm

12 W

E27

160°

230 V

30.000 H



LÁMPARA STANDARD LED **12 V**

3000 K

REF. 2601760

850 Lm

60 mm



118 mm

6500 K

REF. 2601761

900 Lm

10 W

E27

220°

12 V

30.000 H



LÁMPARA STANDARD LED **24 V**

6500 K

REF. 2601763

900 Lm

60 mm



120 mm

10 W

E27

240°

24 V

30.000 H



LÁMPARA STANDARD **8 W** ESPECIAL CRECIMIENTO DE PLANTAS

REF. 2601730

660 Lm

60 mm



110 mm

8 W

E27

360°

230 V

20.000 H

## LÁMPARA STANDARD LED 3 INTENSIDADES 100%-50%-10%

3000 K REF. 2601747 770-385-77 Lm

6500 K REF. 2601748 819-405-81 Lm

9 W

E27

240°

230 V

20.000 H

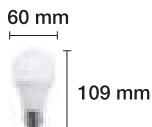

CON CUALQUIER INTERRUPTOR

## LÁMPARA STANDARD LED 3 INTENSIDADES 100%-50%-10%

3000 K REF. 2601752 1050-525-105 Lm

6500 K REF. 2601753 1100-550-110 Lm

11 W

E27

240°

230 V

30.000 H

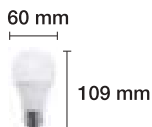

CON CUALQUIER INTERRUPTOR

## LÁMPARA STANDARD LED CAMBIO TONALIDAD

3000-4000-6000 K REF. 2601749 760 Lm

9 W

E27

240°

230 V

20.000 H

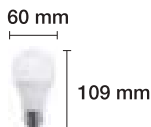

CON CUALQUIER INTERRUPTOR

## LÁMPARA STANDARD LED CAMBIO TONALIDAD

3000-4000-6000 K REF. 2601754 1050 Lm

11 W

E27

240°

230 V

30.000 H

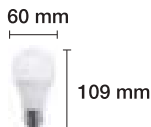

CON CUALQUIER INTERRUPTOR



LÁMPARA STANDARD LED

- 3000 K REF. 2601458
- 1200 Lm
- 6000 K REF. 2601459
- 1400 Lm
- 15 W
- E27
- 160°
- 230 V
- 30.000 H



LÁMPARA STANDARD LED SENSOR CREPUSCULAR

- 3000 K REF. 2601750
- 1000 Lm
- 4000 K REF. 2601755
- 1050 Lm
- 6000 K REF. 2601751
- 1100 Lm
- 12 W
- E27
- 180°
- 230 V
- 30.000 H



LÁMPARA STANDARD LED TONOS ESPECIALES

- 4200 K REF. 2601266
- 1050 Lm
- 7400 K REF. 2601267
- 1100 Lm
- 12 W
- E27
- 180°
- 230 V
- 30.000 H



## LÁMPARA ESFÉRICA CERÁMICA LED E14

3000 K REF. 2601240 500 Lm

4200 K REF. 2601260 450 Lm

6000 K REF. 2601239 520 Lm

7400 K REF. 2601261 480 Lm

5,5 W

E14

270°

230 V

20.000 H

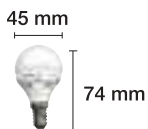

## LÁMPARA ESFÉRICA CERÁMICA LED E27

3000 K REF. 2601241 500 Lm

4200 K REF. 2601262 450 Lm

6000 K REF. 2601242 520 Lm

7400 K REF. 2601263 480 Lm

5,5 W

E27

270°

230 V

20.000 H





LÁMPARA VELA CERÁMICA LED E14

3000 K	REF. 2601243	500 Lm		
4200 K	REF. 2601264	450 Lm		
6000 K	REF. 2601248	520 Lm		
7400 K	REF. 2601265	480 Lm		
5,5 W	E14	270°	230 V	20.000 H



LÁMPARA VELA LED E14 PUNTA TORCIDA

3000 K	REF. 2601445	450 Lm		
5,2 W	E14	270°		230 V

## LÁMPARA GLOBO CERÁMICA LED MINI

3000 K REF. 2601220

600 Lm

70 mm



92 mm

6500 K REF. 2601221

650 Lm

7 W

E27

200°

230 V

30.000 H



## LÁMPARA GLOBO LED 9 W

3000 K REF. 2601637

810 Lm

80 mm



110 mm

6500 K REF. 2601638

860 Lm

9 W

E27

180°

230 V

30.000 H



## LÁMPARA GLOBO LED 12 W

3000 K REF. 2601633

1200 Lm

95 mm



132 mm

6000 K REF. 2601634

1250 Lm

12 W

E27

180°

230 V

30.000 H



## LÁMPARA GLOBO LED 16 W

3000 K REF. 2601635

1500 Lm

120 mm



153 mm

6000 K REF. 2601636

1550 Lm

16 W

E27

270°

230 V

30.000 H



## LÁMPARA GLOBO LED 30 W

3000 K REF. 2601663

2700 Lm

145 mm



204 mm

4000 K REF. 2601664

2750 Lm

6500 K REF. 2601665

2800 Lm

30 W

E27

270°

230 V

30.000 H





## LÁMPARA PEBETERA LED 1,2 W

3000 K	REF. 2601437	80 Lm	26 mm	
4000 K	REF. 2601438	80 Lm	60 mm	
1,2 W	E14	120°	230 V	



## LÁMPARA PEBETERA LED 2 W

3000 K	REF. 2601434	130 Lm	26 mm	
4000 K	REF. 2601435	130 Lm	60 mm	
6500 K	REF. 2601428	150 Lm	230 V	



## LÁMPARA TUBULAR LED T40

3000 K	REF. 2601653	750 Lm	38 mm	
4000 K	REF. 2601647	770 Lm	112 mm	
6500 K	REF. 2601654	800 Lm	230 V	



## LÁMPARA TUBULAR LED T40

3000 K	REF. 2601657	800 Lm	40 mm	
4000 K	REF. 2601658	820 Lm	109 mm	
6500 K	REF. 2601659	840 Lm	230 V	



## LÁMPARA TUBULAR LED T40

3000 K	REF. 2601655	1000 Lm	38 mm	
4000 K	REF. 2601649	1100 Lm	153 mm	
6500 K	REF. 2601656	1100 Lm	230 V	



## LÁMPARA SOFTONE LED 18 W

3000 K REF. 2607014

1800 Lm

100 mm

4000 K REF. 2607017

1800 Lm



175 mm

6500 K REF. 2607020

1800 Lm

18 W

E27

160°

230 V

30.000 H



## LÁMPARA SOFTONE LED 26 W

3000 K REF. 2607015

2600 Lm

120 mm

4000 K REF. 2607018

2600 Lm



205 mm

6500 K REF. 2607021

2600 Lm

26 W

E27

160°

230 V

30.000 H



## LÁMPARA SOFTONE LED 40 W

3000 K REF. 2607016

3400 Lm

150 mm

4000 K REF. 2607019

3400 Lm



220 mm

6500 K REF. 2607022

3400 Lm

40 W

E40

160°

230 V

30.000 H





LÁMPARA REFLECTORA LED R39

3000 K

REF. 2601615

350 Lm

6500 K

REF. 2601616

370 Lm

4,5 W

E14

120°

230 V

30.000 H

39 mm



65 mm



LÁMPARA REFLECTORA LED R50

3000 K

REF. 2601617

450 Lm

4000 K

REF. 2601605

420 Lm

6500 K

REF. 2601618

480 Lm

6 W

E14

140°

230 V

30.000 H

50 mm



89 mm



LÁMPARA REFLECTORA LED R63

3000 K

REF. 2601624

800 Lm

4000 K

REF. 2601603

820 Lm

6500 K

REF. 2601623

850 Lm

10 W

E27

120°

230 V

30.000 H

63 mm



99 mm

LÁMPARA REFLECTORA LED R80

3000 K

REF. 2601625

800 Lm

80 mm

4000 K

REF. 2601612

850 Lm



110 mm

6500 K

REF. 2601627

850 Lm

10 W

E27

120°

230 V

30.000 H



LÁMPARA REFLECTORA LED R90

3000 K

REF. 2601626

1000 Lm

90 mm

4000 K

REF. 2601601

1120 Lm



116 mm

6000 K

REF. 2601613

1050 Lm

12 W

E27

140°

230 V

30.000 H



LÁMPARA REFLECTORA LED R145

3000 K

REF. 2601628

1150 Lm

145 mm

6000 K

REF. 2601629

1200 Lm



120 mm

15 W

E27

120°

230 V

30.000 H





## LÁMPARA PL LED 2 PIN GIRATORIA

4000 K REF. 2601707

800 Lm

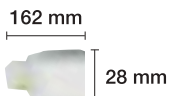

6000 K REF. 2601708

850 Lm

10 W

G24

100°

230 V

25.000 H

INSTALACIÓN DIRECTA A RED

## LÁMPARA PL LED 4 PIN 20 W

4000 K REF. 2601710

1600 Lm

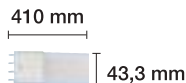

6500 K REF. 2601711

1700 Lm

20 W

2G11

180°

230 V

25.000 H

INSTALACIÓN DIRECTA A RED

## LÁMPARA PL LED 4 PIN 32 W

4000 K REF. 2601712

2400 Lm

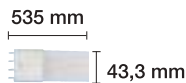

6500 K REF. 2601713

2500 Lm

32 W

2G11

180°

230 V

25.000 H

INSTALACIÓN DIRECTA A RED

## LÁMPARA PAR 38 LED IP65

3000 K

REF. 2603302

1350 Lm

6500 K

REF. 2603303

1400 Lm

15 W

E27

100°

230 V

30.000 H

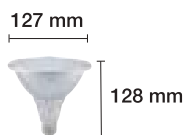

## LÁMPARA PAR 38 LED COLORES

REF. 2603302-AM

REF. 2603302-AZ

REF. 2603302-R

REF. 2603302-V

5 W

E27

100°

230 V

20.000 H

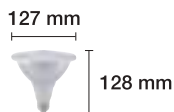

## LÁMPARA AR111 LED COB GU10

3000 K

REF. 2609552

780 Lm

4000 K

REF. 2609553

800 Lm

6500 K

REF. 2609554

800 Lm

13 W

GU10

30°

220 V

30.000 H



## LÁMPARAS PAR ESPECIAL CARNE

REF. 2801200-BL

920 Lm

REF. 2801200-N

920 Lm

24 W

E27

120°

230 V

25.000 H

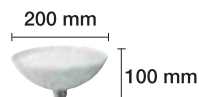

LÁMPARA R7S LED 118 MM



3000 K

REF. 2609092

1000 Lm

118 mm

22 mm

6500 K

REF. 2609093

1100 Lm

10 W

R7S

360°

230 V

20.000 H

LÁMPARA R7S LED 118 MM REGULABLE



3000 K

REF. 2609086

1000 Lm

118 mm

23,5 mm

6500 K

REF. 2609087

1100 Lm

10 W

R7S

360°

230 V

25.000 H

LÁMPARA R7S LED 118 MM SLIM



3000 K

REF. 2609088

560 Lm

118 mm

16 mm

6500 K

REF. 2609089

580 Lm

5,5 W

R7S

360°

230 V

20.000 H

## LÁMPARA R7S LED 118 MM SLIM MATE

3000 K

REF. 2609084

560 Lm

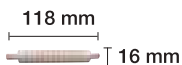

6500 K

REF. 2609085

580 Lm



5,5 W

R7S

360°

230 V

20.000 H

## LÁMPARA R7S LED 78 MM COB

3000 K

REF. 2609080

380 Lm

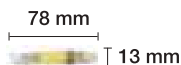

4000 K

REF. 2609081

390 Lm



6500 K

REF. 2609082

400 Lm

4 W

R7S

360°

230 V

20.000 H

## LÁMPARA R7S LED 118 MM COB

3000 K

REF. 2609070

800 Lm

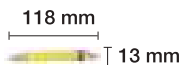

4000 K

REF. 2609071

805 Lm



6500 K

REF. 2609072

810 Lm

8 W

R7S

360°

230 V

20.000 H



## LÁMPARA LED G9 1,5 W

3000 K

REF. 2601476

80 Lm

12 mm



37 mm

6500 K

REF. 2601477

100 Lm

1,5 W

G9

90°

230 V

30.000 H



## LÁMPARA LED G9 2 W

3000 K

REF. 2601578

220 Lm

13 mm



43 mm

6500 K

REF. 2601579

240 Lm

2 W

G9

360°

230 V

30.000 H



## LÁMPARA LED G9 REGULABLE

3000 K

REF. 2601480

200 Lm

18 mm



47 mm

2,5 W

G9

300°

230 V

30.000 H



## LÁMPARA LED G9 4 W

3000 K

REF. 2601574

420 Lm

15 mm



52 mm

6500 K

REF. 2601575

440 Lm

4 W

G9

360°

230 V

30.000 H



## LÁMPARA G4 LED 2 W

3000 K REF. 2601570

220 Lm

4000 K REF. 2601571

220 Lm

6500 K REF. 2601572

220 Lm

2 W

G4

360°

12 V

20.000 H

12 mm



48,5 mm



## LÁMPARA G4 LED 2,7 W

3000 K REF. 2601472/B

100 Lm

6500 K REF. 2601473/B

110 Lm

2,7 W

G4

60°

12 V

20.000 H

18 mm



45 mm





LÁMPARA STANDARD FILAMENTO LED 6 W

- 2800 K REF. 2601902 530 Lm
- 6500 K REF. 2601903 590 Lm
- 6 W E27 360° 230 V 25.000 H



LÁMPARA STANDARD FILAMENTO LED 8 W

- 2800 K REF. 2601919 750 Lm clara
- 2800 K REF. 2601920 750 Lm mate
- 8 W E27 360° 230 V 25.000 H



LÁMPARA STANDARD FILAMENTO LED 8 W REGULABLE

- 2800 K REF. 2601922 750 Lm (remate plata)
- 8 W E27 360° 230 V 25.000 H

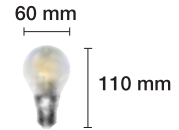

LÁMPARA STANDARD FILAMENTO LED 10 W

- 2800 K REF. 2601925 1050 Lm clara
- 2800 K REF. 2601926 1000 Lm opal
- 2800 K REF. 2601927 1000 Lm mate
- 10 W E27 360° 230 V 25.000 H



LÁMPARA STANDARD FILAMENTO CRUZADO LED 8 W

- 2800 K REF. 2601923 750 Lm opal
- 2800 K REF. 2601924 750 Lm clara
- 8 W E27 360° 230 V 25.000 H



## LÁMPARA ESFÉRICA FILAMENTO LED 2 W E14

2000 K REF. 2601935

6000 K REF. 2601907

120 Lm clara  
440 Lm clara

45 mm



74 mm

2 W

E14

360°

230 V

25.000 H



## LÁMPARA ESFÉRICA FILAMENTO LED 4 W E14

2000 K REF. 2601937

2800 K REF. 2601916

3000 K REF. 2601906

300 Lm clara  
400 Lm mate  
400 Lm clara

45 mm



74 mm

4 W

E14

360°

230 V

25.000 H



## LÁMPARA ESFÉRICA FILAMENTO LED 2 W E27

2000 K REF. 2601936

6000 K REF. 2601909

120 Lm clara  
440 Lm clara

45 mm



70 mm

2 W

E27

360°

230 V

25.000 H



## LÁMPARA ESFÉRICA FILAMENTO LED 4 W E27

2000 K REF. 2601938

2700 K REF. 2601939

2800 K REF. 2601918

3000 K REF. 2601908

300 Lm clara  
400 Lm clara  
400 Lm mate  
400 Lm clara

45 mm



70 mm

4 W

E27

360°

230 V

25.000 H





LÁMPARA VELA FILAMENTO LED 2 W

2000 K REF. 2601945 120 Lm  
2 W E14 360° 230 V 25.000 H



LÁMPARA VELA FILAMENTO LED 3 W PUNTA TORCIDA

2800 K REF. 2601905 300 Lm clara  
3 W E14 360° 230 V 25.000 H



LÁMPARA VELA FILAMENTO LED 4 W

2000 K REF. 2601946 300 Lm  
2800 K REF. 2601904 400 Lm clara  
2800 K REF. 2601917 400 Lm mate  
6000 K REF. 2601914 400 Lm clara  
4 W E14 360° 230 V 25.000 H

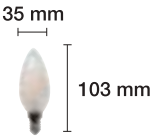

LÁMPARA VELA FILAMENTO LED 4 W PUNTA TORCIDA

2800 K REF. 2601915 400 Lm mate  
4 W E14 360° 230 V 25.000 H

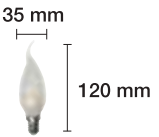

LÁMPARA PEBETERA FILAMENTO LED

2700 K

REF. 2601940

120 Lm

26 mm



58 mm

1,2 W

E14

360°

230 V

30.000 H



LÁMPARA TUBULAR FILAMENTO LED 2 W

2700 K

REF. 2601942

180 Lm

25 mm



84 mm

2 W

E14

360°

230 V

30.000 H



LÁMPARA TUBULAR FILAMENTO LED 3 W

2700 K

REF. 2601943

300 Lm

20 mm



114 mm

3 W

E14

360°

230 V

20.000 H



LÁMPARA TUBULAR FILAMENTO LED 4 W

2700 K

REF. 2601944

380 Lm

25 mm



84 mm

4 W

E14

360°

230 V

30.000 H





LÁMPARA EDISON FILAMENTO LED

- 2800 K REF. 2601910 440 Lm
- 6000 K REF. 2601911 480 Lm
- 4 W E27 360° 230 V 25.000 H



LÁMPARA GLOBO FILAMENTO LED 4 W

- 2800 K REF. 2601912 400 Lm clara
- 6000 K REF. 2601913 420 Lm clara
- 4 W E27 360° 230 V 25.000 H



LÁMPARA REFLECTORA R50 FILAMENTO LED

- 3000 K REF. 2601997 310 Lm
- 4 W E14 140° 230 V 20.000 H



LÁMPARA REFLECTORA R63 FILAMENTO LED

- 3000 K REF. 2601998 430 Lm
- 6 W E27 140° 230 V 20.000 H



LÁMPARA GLOBO FILAMENTO LED OPAL

3000 K

REF. 2601780

620 Lm

80 mm



125 mm



6500 K

REF. 2601782

650 Lm

6 W

E27

360°

230 V

25.000 H

LÁMPARA GLOBO FILAMENTO LED OPAL

3000 K

REF. 2601783

1000 Lm

95 mm



135 mm



6500 K

REF. 2601785

1050 Lm

8 W

E27

360°

230 V

25.000 H

LÁMPARA GLOBO FILAMENTO LED OPAL

3000 K

REF. 2601786

1000 Lm

125 mm



175 mm



6500 K

REF. 2601788

1050 Lm

8 W

E27

360°

230 V

25.000 H



**LÁMPARA EDISON CRISTAL GOLD FILAMENTO LED**  
**7 W REGULABLE**

2200 K REF. 2601930 560 Lm  
7 W E27 360° 230 V 25.000 H



**LÁMPARA GLOBO CRISTAL GOLD FILAMENTO LED**  
**7 W REGULABLE**

2200 K REF. 2601931 560 Lm  
7 W E27 360° 230 V 25.000 H



**LÁMPARA GLOBO CRISTAL GOLD FILAMENTO LED**  
**7 W REGULABLE**

2200 K REF. 2601932 560 Lm  
7 W E27 360° 230 V 25.000 H

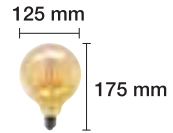



LÁMPARA VELA CRISTAL GOLD  
FILAMENTO LED 4 W REGULABLE

2200 K

REF. 2601933

300 Lm

4 W

E14

360°

230 V

25.000 H

35 mm

100 mm



LÁMPARA VELA PUNTA TORCIDA CRISTAL GOLD  
FILAMENTO LED 4 W REGULABLE

2200 K

REF. 2601934

300 Lm

4 W

E14

360°

230 V

25.000 H

35 mm

123 mm





LÁMPARA VELA CRISTAL CRISTAL GOLD  
FILAMENTO LED 4 W

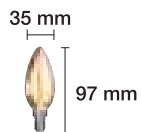

2200 K

REF. 2601985

330 Lm

4 W

E14

360°

230 V

20.000 H



LÁMPARA VELA CRISTAL PUNTA TORCIDA GOLD  
FILAMENTO LED 4 W

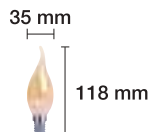

2200 K

REF. 2601984

330 Lm

4 W

E14

360°

230 V

20.000 H



LÁMPARA VELA RIZADA CRISTAL GOLD  
FILAMENTO LED 4 W



2200 K

REF. 2601986

330 Lm

4 W

E14

360°

230 V

20.000 H

LÁMPARA STANDARD FILAMENTO ESPIRAL LED

3000 K

REF. 2601928

450 Lm

60 mm

108 mm

4 W

E27

360°

230 V

20.000 H



LÁMPARA EDISON CRISTAL GOLD FILAMENTO ESPIRAL LED

2000 K

REF. 2601988

320 Lm

64 mm

142 mm

4 W

E27

360°

230 V

20.000 H



LÁMPARA GLOBO CRISTAL GOLD FILAMENTO ESPIRAL LED G125

2000 K

REF. 2601989

320 Lm

125 mm

178 mm

4 W

E27

360°

230 V

20.000 H





LÁMPARA EDISON CRISTAL SMOKY FILAMENTO LED

1800 K REF. 2601770

180 Lm

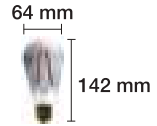

2,5 W

E27

360°

230 V

20.000 H



LÁMPARA GLOBO CRISTAL SMOKY FILAMENTO LED

1800 K REF. 2601771

180 Lm

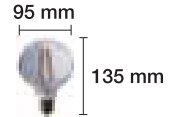

2,5 W

E27

360°

230 V

20.000 H



LÁMPARA GLOBO CRISTAL SMOKY FILAMENTO LED

1800 K REF. 2601772

180 Lm



2,5 W

E27

360°

230 V

20.000 H

LÁMPARA GLOBO CRISTAL SMOKY DIAMANTE  
FILAMENTO LED

1800 K

REF. 2601773

180 Lm

4 W

E27

360°

230 V

20.000 H

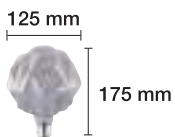

LÁMPARA GLOBO CRISTAL ÁMBAR DIAMANTE  
FILAMENTO LED

1800 K

REF. 2601774

280 Lm

4 W

E27

360°

230 V

20.000 H

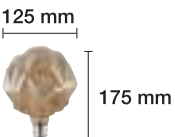



LÁMPARA DECORATIVA FILAMENTO LED  
PRISMA COBRE/ORO

2700 K REF. 2601970

2700 K REF. 2601971

10 W

E27

360°

230 V

25.000 H

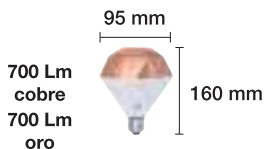

LÁMPARA DECORATIVA FILAMENTO LED  
PRISMA ÁMBAR

2200 K REF. 2601972



4 W

E27

360°

230 V

25.000 H

LÁMPARA DECORATIVA FILAMENTO LED  
GLOBO CLARA/ÁMBAR

2700 K REF. 2601973

2700 K REF. 2601974

6 W

E27

360°

230 V

25.000 H

520 Lm  
clara  
420 Lm  
ámbar

95 mm

128 mm



LÁMPARA GLOBO G120 FILAMENTO LED ÁMBAR

2200 K REF. 2601982

360 Lm

4 W

E27

360°

230 V

20.000 H

120 mm

170 mm



LÁMPARA DECORATIVA FILAMENTO LED GLOBO  
CLARA/ÁMBAR

2700 K REF. 2601980

2700 K REF. 2601981

6 W

E27

360°

230 V

25.000 H

600 Lm  
ámbar  
600 Lm  
clara

95 mm

135 mm





LÁMPARA DECORATIVA FILAMENTO LED  
ORO/GRIS/VERDE/ROSA

2700 K REF. 2601975

2700 K REF. 2601976

2700 K REF. 2601977

2700 K REF. 2601978

400 Lm  
oro

270 Lm  
gris

320 Lm  
verde

350 Lm  
rosa

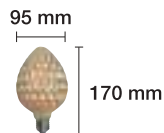

6 W E27 360° 230 V 25.000 H



LÁMPARA DECORATIVA FILAMENTO LED

2200 K REF. 2601983

330 Lm



4 W E27 360° 230 V 25.000 H



LÁMPARA DECORATIVA FILAMENTO LED

2200 K REF. 2601979

300 Lm

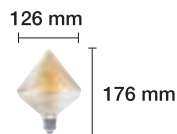

4 W E27 360° 230 V 25.000 H



LÁMPARA DECORATIVA 3D FILAMENTO LED GLOBO  
EFECTO MARIPOSA



REF. 2601963

4 W

E27

320°

230 V

15.000 H



LÁMPARA DECORATIVA 3D FILAMENTO LED GLOBO  
EFECTO FUEGOS ARTIFICIALES

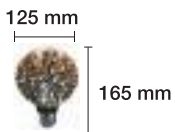

REF. 2601964

4 W

E27

320°

230 V

15.000 H



LÁMPARA DECORATIVA 3D FILAMENTO LED GLOBO  
EFECTO FUEGOS ARTIFICIALES

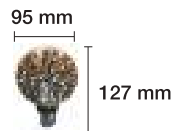

REF. 2601965

4 W

E27

320°

230 V

15.000 H





LÁMPARA DECORATIVA FILAMENTO LED CÚPULA G95

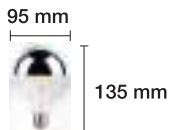

3000 K REF. 2601790 480 Lm  
6 W E27 120° 230 V 20.000 H



LÁMPARA DECORATIVA FILAMENTO LED CÚPULA G125

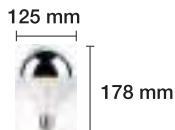

3000 K REF. 2601791 640 Lm  
8 W E27 120° 230 V 20.000 H



LÁMPARA DECORATIVA FILAMENTO LED CÚPULA A70

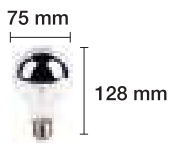

3000 K REF. 2601792 640 Lm  
8 W E27 120° 230 V 20.000 H

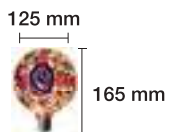

## LÁMPARAS DECORATIVAS LED SILICONA

- (1) REF. 2601290      Rosa púrpura
- (2) REF. 2601291      Casas azul
- (3) REF. 2601292      Flor naranja
- (4) REF. 2601293      Hoja verde
- (5) REF. 2601294      Azul y blanca

4 W

E27

360°

230 V

20.000 H

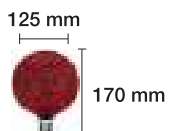

## LÁMPARAS DECORATIVAS LED CRISTAL

- REF. 2601280-R      Roja
- REF. 2601280-AZ      Azul

4 W

E27

360°

230 V

20.000 H





## LÁMPARAS DECORATIVAS LED GLOBO TIFFANY

- (1) REF. 2601966-NA Naranja
- (2) REF. 2601966-BL Blanca
- (3) REF. 2601966-AZ Azul
- (4) REF. 2601966-RO Rosa

4 W

E27

320°

230 V

15.000 H

## LÁMPARA DECORATIVA LED

2700 K

REF. 2601990

180 Lm

80 mm

125 mm

1,8 W

E27

360°

230 V

20.000 H



## LÁMPARA DECORATIVA LED

2700 K

REF. 2601991

180 Lm

35 mm

304 mm

1,8 W

E27

360°

230 V

20.000 H



## LÁMPARA DECORATIVA LED

2700 K

REF. 2601992

180 Lm

35 mm

185 mm

1,8 W

E27

360°

230 V

20.000 H



## LÁMPARA DECORATIVA LED

2700 K

REF. 2601993

180 Lm

152 mm

194 mm

1,8 W

E27

360°

230 V

20.000 H





LÁMPARA DECORATIVA LED

4000 K

REF. 2601994

180 Lm

1,8 W

E27

360°

230 V

20.000 H

97 mm



140 mm



LÁMPARA DECORATIVA LED

4000 K

REF. 2601995

180 Lm

1,8 W

E27

360°

230 V

20.000 H

143 mm



180 mm



LÁMPARA DECORATIVA LED

4000 K

REF. 2601996

180 Lm

1,8 W

E27

360°

230 V

20.000 H

97 mm



140 mm

LÁMPARA DECORATIVA LED VINTAGE GOLD MAXI

2200 K

REF. 2601947

640 Lm

180 mm

365 mm

8 W

E27

360°

230 V

20.000 H



LÁMPARA DECORATIVA LED VINTAGE GOLD MAXI

2200 K

REF. 2601948

640 Lm

161 mm

320 mm

8 W

E27

360°

230 V

20.000 H



LÁMPARA DECORATIVA LED VINTAGE GOLD MAXI

2200 K

REF. 2601949

640 Lm

180 mm

305 mm

8 W

E27

360°

230 V

20.000 H





LÁMPARA DECORATIVA LED VINTAGE GOLD MAXI

2200 K

REF. 2601950

640 Lm

161 mm

320 mm



8 W

E27

360°

230 V

20.000 H



LÁMPARA DECORATIVA LED VINTAGE GOLD MAXI

2200 K

REF. 2601951

700 Lm

30 mm

300 mm



7 W

E27

360°

230 V

20.000 H



LÁMPARA DECORATIVA LED VINTAGE GOLD MAXI BOTELLA

1800 K

REF. 2601968

300 Lm

4 W

E27

360°

230 V

20.000 H

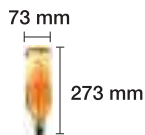

LÁMPARA DECORATIVA LED VINTAGE GOLD MAXI CAMPANA

2000 K

REF. 2601959

300 Lm

4 W

E27

360°

230 V

20.000 H

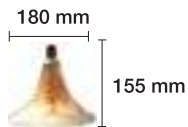



LÁMPARA DECORATIVA LED VINTAGE GOLD MAXI BR30

95 mm



135 mm

2200 K

REF. 2601797

280 Lm

4 W

E27

360°

230 V

20.000 H



LÁMPARA DECORATIVA LED VINTAGE GOLD MAXI ALIEN1

165 mm



285 mm

2200 K

REF. 2601798

280 Lm

4 W

E27

360°

230 V

20.000 H



LÁMPARA DECORATIVA LED VINTAGE GOLD MAXI ALIEN2

125 mm



175 mm

2200 K

REF. 2601799

280 Lm

4 W

E27

360°

230 V

20.000 H

LÁMPARA DECORATIVA LED VINTAGE MAXI

2200 K

REF. 2601953

700 Lm

8 W

E27

360°

230 V

20.000 H

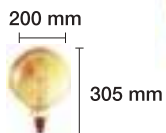

LÁMPARA DECORATIVA LED VINTAGE MAXI

2200 K

REF. 2601954

700 Lm

8 W

E27

360°

230 V

20.000 H

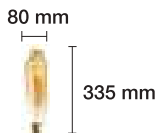



LÁMPARA DECORATIVA LED VINTAGE SMOKY MAXI

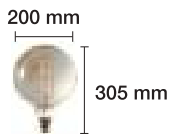

1800 K REF. 2601956

700 Lm

8 W

E27

360°

230 V

25.000 H



LÁMPARA DECORATIVA LED VINTAGE SMOKY MAXI



1800 K REF. 2601957

700 Lm

8 W

E27

360°

230 V

25.000 H



LÁMPARA DECORATIVA LED VINTAGE SMOKY MAXI

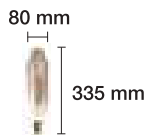

1800 K REF. 2601958

700 Lm

8 W

E27

360°

230 V

25.000 H

LÁMPARA VELA LED VINTAGE IMITACIÓN FILAMENTO

1800 K

REF. 2601210

70 Lm  
Ámbar

35 mm

104 mm

2 W

E14

360°

230 V

20.000 H



LÁMPARA STANDARD LED VINTAGE IMITACIÓN FILAMENTO

1800 K

REF. 2601218

70 Lm  
Ámbar

60 mm

110 mm

2 W

E27

360°

230 V

20.000 H



LÁMPARA EDISON LED VINTAGE IMITACIÓN FILAMENTO

1800 K

REF. 2601214

200 Lm  
Ámbar

64 mm

142 mm

4 W

E27

360°

230 V

20.000 H



LÁMPARA S114 LED VINTAGE IMITACIÓN FILAMENTO

1800 K

REF. 2601209

200 Lm  
Ámbar

135 mm

225 mm

1800 K

REF. 2601209-S

100 Lm  
Smoky

4 W

E27

360°

230 V

20.000 H





LÁMPARA G95 LED VINTAGE IMITACIÓN FILAMENTO

1800 K REF. 2601215 200 Lm Ámbar

95 mm  
145 mm

4 W E27 360° 230 V 20.000 H



LÁMPARA G125 LED VINTAGE IMITACIÓN FILAMENTO

1800 K REF. 2601216 200 Lm Ámbar

1800 K REF. 2601216-S 100 Lm Smoky

125 mm  
165 mm

4 W E27 360° 230 V 20.000 H



LÁMPARA G200 LED VINTAGE IMITACIÓN FILAMENTO

1800 K REF. 2601217 200 Lm Ámbar

200 mm  
235 mm

4 W E27 360° 230 V 20.000 H



LÁMPARA DIAMANTE LED VINTAGE IMITACIÓN FILAMENTO

1800 K REF. 2601987 200 Lm Ámbar

1800 K REF. 2601987-S 100 Lm Smoky

106 mm  
160 mm

4 W E27 360° 230 V 20.000 H

LÁMPARA PEBETERA LED VINTAGE IMITACIÓN FILAMENTO

1800 K REF. 2601211

200 Lm  
Ámbar

45 mm

114 mm

4 W

E27

360°

230 V

20.000 H



LÁMPARA T45 LED VINTAGE IMITACIÓN FILAMENTO

1800 K REF. 2601219

200 Lm  
Ámbar

45 mm

147 mm

1800 K REF. 2601219-S

100 Lm  
Smoky

4 W

E27

360°

230 V

20.000 H



LÁMPARA T30 LED VINTAGE IMITACIÓN FILAMENTO

1800 K REF. 2601212

70 Lm  
Ámbar

30 mm

188 mm

2 W

E27

360°

230 V

20.000 H



LÁMPARA T60 LED VINTAGE IMITACIÓN FILAMENTO

1800 K REF. 2601213

200 Lm  
Ámbar

60 mm

300 mm

1800 K REF. 2601213-S

100 Lm  
Smoky

4 W

E27

360°

230 V

20.000 H



LÁMPARA S123 LED VINTAGE IMITACIÓN FILAMENTO



1800 K REF. 2601225  
1800 K REF. 2601225-S

200 Lm  
Ámbar  
100 Lm  
Smoky

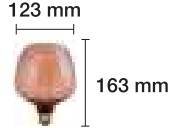

4 W E27 360° 230 V 20.000 H

LÁMPARA S100 LED VINTAGE IMITACIÓN FILAMENTO



1800 K REF. 2601227  
1800 K REF. 2601227-S

200 Lm  
Ámbar  
100 Lm  
Smoky

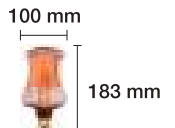

4 W E27 360° 230 V 20.000 H

LÁMPARA DIAMOND LED VINTAGE IMITACIÓN FILAMENTO



1800 K REF. 2601226

200 Lm  
Ámbar

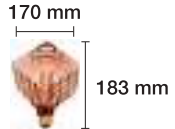

4 W E27 360° 230 V 20.000 H



LÁMPARA ST94 LED VINTAGE IMITACIÓN FILAMENTO

1800 K REF. 2601223

200 Lm  
Ámbar

94 mm

303 mm

1800 K REF. 2601223-S

100 Lm  
Smoky



4 W

E27

360°

230 V

20.000 H



LÁMPARA E115 LED VINTAGE IMITACIÓN FILAMENTO

1800 K REF. 2601224

200 Lm  
Ámbar

115 mm

345 mm

1800 K REF. 2601224-S

100 Lm  
Smoky



4 W

E27

360°

230 V

20.000 H



LÁMPARA ONDAS LED VINTAGE IMITACIÓN FILAMENTO

1800 K REF. 2601208

180 Lm  
Ámbar

125 mm

220 mm

4 W

E27

360°

230 V

20.000 H





LÁMPARA DICROICA LED RGB CON EFECTOS



REF. 2601425

50 mm



55 mm

1,8 W

GU10

30°

230 V

20,000 H



LÁMPARA DICROICA LED RGB CON CONTROLADOR



REF. 2601420 MR16 (12 V)



REF. 2601421 GU10



REF. 2601422 E27



REF. 2601424 (MANDO)

50 mm



49 mm





3 W

70°

230 V/12 V

20,000 H

LÁMPARA ESFÉRICA LED E14 COLORES





-  REF. 2601440-AM
-  REF. 2601440-AZ
-  REF. 2601440-R
-  REF. 2601440-V

-  4 W
-  E14
-  270°
-  230 V
-  20.000 H



---

LÁMPARA ESFÉRICA LED E27 COLORES

-  REF. 2601441-AM
-  REF. 2601441-AZ
-  REF. 2601441-R
-  REF. 2601441-V

-  4 W
-  E27
-  270°
-  230 V
-  20.000 H





LÁMPARA ESTÁNDAR LED COLORES

- REF. 2601486-AM
- REF. 2601486-AZ
- REF. 2601486-NA
- REF. 2601486-R
- REF. 2601486-V

9 W E27 180° 230 V 20.000 H

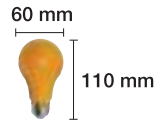



LÁMPARA EDISON LED COLORES FILAMENTO RIZADO

- REF. 2601449-AM
- REF. 2601449-AZ
- REF. 2601449-NA
- REF. 2601449-R
- REF. 2601449-RO
- REF. 2601449-V

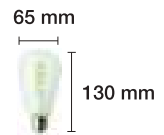
4 W E27 180° 230 V 20.000 H







LÁMPARA PEBETERA LED COLORES

-  REF. 2601435-AM
-  REF. 2601435-AZ
-  REF. 2601435-R
-  REF. 2601435-V

-  2,2 W
-  E14
-  120°
-  230 V
-  20.000 H



LÁMPARA PAR 38 LED COLORES

-  REF. 2603302-AM
-  REF. 2603302-AZ
-  REF. 2603302-R
-  REF. 2603302-V

-  5 W
-  E27
-  100°
-  230 V
-  20.000 H

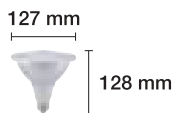



LÁMPARA STANDARD FILAMENTO LED COLORES

- REF. 2601900-AM
- REF. 2601900-AZ
- REF. 2601900-R
- REF. 2601900-V



3 W E27 360° 230 V 25.000 H



LÁMPARA VELA FILAMENTO LED COLORES E14

- REF. 2601904-AM
- REF. 2601904-AZ
- REF. 2601904-R
- REF. 2601904-V



1,5 W E14 360° 230 V 25.000 H



LÁMPARA ESFÉRICA FILAMENTO LED COLORES E14

- REF. 2601906-AM
- REF. 2601906-AZ
- REF. 2601906-R
- REF. 2601906-V



1,5 W E14 360° 230 V 25.000 H



LÁMPARA ESFÉRICA FILAMENTO LED COLORES E27

- REF. 2601908-AM
- REF. 2601908-AZ
- REF. 2601908-R
- REF. 2601908-V



1,5 W E27 360° 230 V 25.000 H

LÁMPARA LED GUIRNALDA GLOBO

RGB REF. 2601960

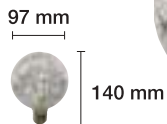

1,5 W E27 360° 230 V 30.000 H

LÁMPARA LED GUIRNALDA PRISMA

RGB REF. 2601961

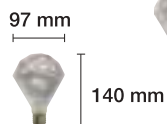

1,5 W E27 360° 230 V 30.000 H

LÁMPARA LED GUIRNALDA EDISON

RGB REF. 2601962



1,5 W E27 360° 230 V 30.000 H

LÁMPARA LED GUIRNALDA BOTELLA

RGB REF. 2601969

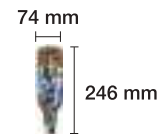

4 W E27 360° 230 V 20.000 H



LÁMPARA LED ESPECIAL GUIRNALDA

2700 K REF. 2601725

RGB REF. 2601724

0,5 W E27 360° 230 V 20.000 H

62 mm



110 mm



LÁMPARA LED ESPECIAL GUIRNALDA

2700 K REF. 2601723

RGB REF. 2601722

0,5 W E27 360° 230 V 20.000 H

70 mm



125 mm



LÁMPARA LED ESPECIAL GUIRNALDA

2700 K REF. 2601721

RGB REF. 2601720

0,5 W E27 360° 230 V 20.000 H

80 mm



100 mm



LÁMPARA LED EFECTO LLAMA ESPECIAL GUIRNALDA

1300 K REF. 2601499

0,5 W E27 360° 230 V 20.000 H

40 mm



85 mm



## LÁMPARA LED FILAMENTO ESPECIAL GUIRNALDA DE GOMA

PLÁSTICO

-  REF. 2601497-RO
-  REF. 2601497-R
-  REF. 2601497-AZ
-  REF. 2601497-V
-  REF. 2601497-NA
-  REF. 2601497-BC
-  REF. 2601498\*



-  1 W
-  E27
-  S14
-  230 V
-  20.000 H

RESISTENTE A GOLPES







\* PACK 30 PCS

GUIRNALDAS EN PÁGINA 194



## LÁMPARA ESFÉRICA LED E27 COLORES IP44 ESPECIAL GUIRNALDA

PLÁSTICO

-  REF. 2601496-AM
-  REF. 2601496-AZ
-  REF. 2601496-R
-  REF. 2601496-V
-  REF. 2601496-BL
-  REF. 2601496-BC



-  0,5 W
-  E27
-  270°
-  230 V
-  20.000 H

RESISTENTE A GOLPES

GUIRNALDAS EN PÁGINA 194



## LÁMPARA ESFÉRICA LED E27 IP44 ESPECIAL GUIRNALDA

PLÁSTICO

-  3000 K
- REF. 2601495
- 70 Lm



-  1,2 W
-  E27
-  270°
-  230 V
-  20.000 H

GUIRNALDAS EN PÁGINA 212





LÁMPARA STANDARD REGULABLE INCANDESCENTE

2700 K REF. 2603001 120 Lm  
40 W E27 230 V 2.500 H

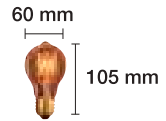

LÁMPARA STANDARD REGULABLE INCANDESCENTE

2700 K REF. 2603002 120 Lm  
40 W E27 230 V 2.500 H

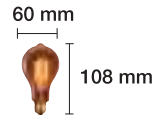

LÁMPARA STANDARD REGULABLE INCANDESCENTE

2700 K REF. 2603003 120 Lm  
40 W E27 230 V 2.500 H



LÁMPARA TUBULAR REGULABLE INCANDESCENTE

2700 K

REF. 2603005

120 Lm

40 W

E27

230 V

2.500 H

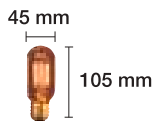

LÁMPARA TUBULAR REGULABLE INCANDESCENTE

2700 K

REF. 2603006

120 Lm

40 W

E27

230 V

2.500 H

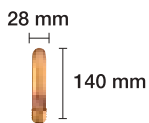

LÁMPARA GLOBO REGULABLE INCANDESCENTE

2700 K

REF. 2603007

120 Lm

40 W

E27

230 V

2.500 H

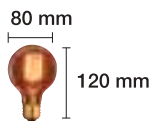



LÁMPARA GLOBO REGULABLE INCANDESCENTE

2700 K REF. 2603008

120 Lm

40 W

E27

230 V

2.500 H

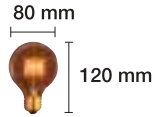

LÁMPARA GLOBO REGULABLE INCANDESCENTE

2700 K REF. 2603009

120 Lm

40 W

E27

230 V

2.500 H

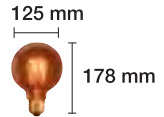

LÁMPARA PERA REGULABLE INCANDESCENTE

2700 K REF. 2603004

120 Lm

40 W

E27

230 V

2.500 H

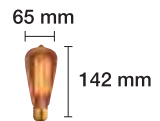

## PEBETERAS

REFERENCIA	W	V		Lm	Ø	L
2600034	15	230/240	E14	...	26	60
2600035	25	230/240	E14	...	26	60

DURACIÓN: 1.000 h.



## PEBETERA HORNO 300 °C

REFERENCIA	W	V		Lm	Ø	L
2600093	15	230/240	E14	...	26	60
2600094	25	230/240	E14	...	26	60

DURACIÓN: 1.000 h.



## PEBETERAS DE COLORES

	REF. 2600040-AM	60 Lm
	REF. 2600040-AZ	60 Lm
	REF. 2600040-C	60 Lm
	REF. 2600040-R	60 Lm
	REF. 2600040-V	60 Lm







## BAYONETA (Máquina de coser) etc.

REFERENCIA	W	V		Lm	Ø	L
2600048	15	230/240	E14	...	21	53
2600049	25	230/240	E14	...	22	55

DURACIÓN: 1.000 h.





**REF. 3401203** : **COMPROBADOR DE LÁMPARAS UNIVERSAL CON PILOTO ACÚSTICO**  
(Gu-10, G13, B5d, G5, G4, Gu5, 3, E.27, E-14, E-10)



### TUBULARES

REFERENCIA	W	V		Lm	Ø	L
2601492	7	230/240	E14	...	18	56
2600030	10	230/240	E14	...	18	56
2600031	15	230/240	E14	...	18	56
2600044	15	230/240	E14	...	22	56
2600032	25	230/240	E14	...	18	56
2600033	25	230/240	E14	...	22	56

DURACIÓN: 1.000 h.



### TUBULARES QUEMAPERFUMES

REFERENCIA	W	V		Lm	Ø	L
<b>Clara</b>						
2600041	10	230/240	E27	...	30	60
<b>Opal</b>						
2600043	10	230/240	E27	...	30	60

DURACIÓN: 1.000 h.



### TUBULARES CAMPANA

REFERENCIA	W	V		Lm	Ø	L
2600038	25	230/240	E14	...	25	80
2600039	40	230/240	E14	...	25	80

DURACIÓN: 1.000 h.



### TUBULARES DECORATIVAS

REFERENCIA	W	V		Lm	Ø	L
2600036	25	230	E14	165	20	100
2600037	40	230	E14	380	20	100

DURACIÓN: 1.000 h.

# Tubos



## TUBO LED CRISTAL 60 CM PF>0,95

<b>3000 K</b>	<b>REF. 2601830</b>	900 Lm		
<b>4000 K</b>	<b>REF. 2601832</b>	900 Lm		
<b>6500 K</b>	<b>REF. 2601831</b>	900 Lm		
<b>9 W</b>	<b>G13</b>	<b>240°</b>	<b>85-265 V</b>	<b>30.000 H</b>

## TUBO LED CRISTAL 90 CM PF>0,95

<b>4000 K</b>	<b>REF. 2601842</b>	1260 Lm		
<b>6500 K</b>	<b>REF. 2601838</b>	1260 Lm		
<b>14 W</b>	<b>G13</b>	<b>240°</b>		<b>85-265 V</b>

## TUBO LED CRISTAL 120 CM PF>0,95

<b>3000 K</b>	<b>REF. 2601833</b>	1700 Lm		
<b>4000 K</b>	<b>REF. 2601835</b>	1700 Lm		
<b>6500 K</b>	<b>REF. 2601834</b>	1700 Lm		
<b>18 W</b>	<b>G13</b>	<b>240°</b>	<b>85-265 V</b>	<b>30.000 H</b>

## TUBO LED CRISTAL 150 CM PF>0,95

<b>3000 K</b>	<b>REF. 2601839</b>	2200 Lm		
<b>4000 K</b>	<b>REF. 2601837</b>	2200 Lm		
<b>6500 K</b>	<b>REF. 2601836</b>	2200 Lm		
<b>24 W</b>	<b>G13</b>	<b>240°</b>	<b>85-265 V</b>	<b>3'.000 H</b>



TUBO LED VISTO CRISTAL DECORATIVO 60 CM PF>0,90

3000 K	REF. 2601850	720 Lm	
4000 K	REF. 2601851	740 Lm	
6500 K	REF. 2601852	760 Lm	
8 W	G13	240°	85-265 V 30.000 H

TUBO LED VISTO CRISTAL DECORATIVO 120 CM PF>0,90

3000 K	REF. 2601853	1440 Lm	
4000 K	REF. 2601854	1480 Lm	
6500 K	REF. 2601855	1520 Lm	
16 W	G13	240°	85-265 V 30.000 H

TUBO LED VISTO CRISTAL DECORATIVO 150 CM PF>0,90

3000 K	REF. 2601856	1800 Lm	
4000 K	REF. 2601857	1840 Lm	
6500 K	REF. 2601858	1900 Lm	
20 W	G13	240°	85-265 V 30.000 H



TUBO LED 120 CM ESPECIAL CARNE PF>0,90

REF. 2601890	
18 W	
G13 240° 85-265 V 30.000 H	

TUBO LED 150 CM ESPECIAL CARNE PF>0,90

REF. 2601891	
22 W	
G13 240° 85-265 V 30.000 H	



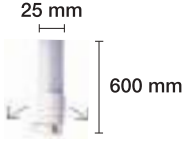

TUBO LED GIRATORIOS 90° 60 CM PF>0,95

4000 K	REF. 2601810	800 Lm	
6500 K	REF. 2601811	830 Lm	
<b>10 W</b>	<b>G13</b>	<b>240°</b>	<b>85-265 V</b> <b>30.000 H</b>

TUBO LED GIRATORIOS 90° 120 CM PF>0,95

4000 K	REF. 2601813	1750 Lm	
6500 K	REF. 2601814	1800 Lm	
<b>20 W</b>	<b>G13</b>	<b>240°</b>	<b>85-265 V</b> <b>30.000 H</b>

TUBO LED GIRATORIOS 90° 150 CM PF>0,95

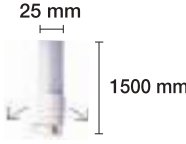
4000 K	REF. 2601815	1950 Lm	
6500 K	REF. 2601816	2000 Lm	
<b>23 W</b>	<b>G13</b>	<b>240°</b>	<b>85-265 V</b> <b>30.000 H</b>

TUBO LED FIJOS 240 CM PF>0,95

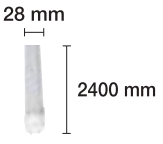
3000 K	REF. 2601841	3200 Lm	
6500 K	REF. 2601840	3400 Lm	
<b>40 W</b>	<b>G13</b>	<b>240°</b>	<b>85-265 V</b> <b>30.000 H</b>

TUBO LED FIJOS 60 CM PF>0,95

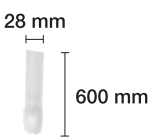
4000 K	REF. 2601820	1200 Lm	
6000 K	REF. 2601821	1300 Lm	
<b>10 W</b>	<b>G13</b>	<b>240°</b>	<b>85-265 V</b> <b>30.000 H</b>

TUBO LED FIJOS 120 CM PF>0,95

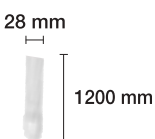
4000 K	REF. 2601823	2340 Lm	
6000 K	REF. 2601824	2340 Lm	
<b>18 W</b>	<b>G13</b>	<b>240°</b>	<b>85-265 V</b> <b>30.000 H</b>

TUBO LED FIJOS 150 CM PF>0,95

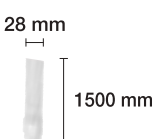
4000 K	REF. 2601825	2990 Lm	
6000 K	REF. 2601826	2990 Lm	
<b>23 W</b>	<b>G13</b>	<b>240°</b>	<b>85-265 V</b> <b>30.000 H</b>

TUBO LED FIJOS 120 CM PF>0,95

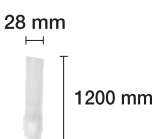
6500 K	REF. 2601817	2880 Lm	
<b>18 W</b>	<b>G13</b>	<b>240°</b>	

TUBO LED FIJOS 150 CM PF>0,95

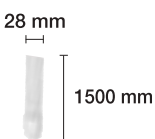
6500 K	REF. 2601818	3520 Lm	
<b>22 W</b>	<b>G13</b>	<b>240°</b>	





CONEXIÓN DIRECTA A RED

## TUBO LED CIRCULAR

6500 K REF. 2601827 1100 Lm  
 15 W G10Q 180° 230 V 25.000 H

215 mm  
 → ← 30 mm

## TUBO LED CIRCULAR

6500 K REF. 2601828 1700 Lm  
 20 W G10Q 180° 230 V 25.000 H

300 mm  
 → ← 30 mm

## TUBO LED CIRCULAR

6500 K REF. 2601829 2400 Lm  
 32 W G10Q 180° 230 V 25.000 H

400 mm  
 → ← 30 mm



CONEXIÓN DIRECTA A RED

## TUBO LED T5 5W

4000 K REF. 2601860 500 Lm  
 6500 K REF. 2601861 500 Lm  
 5 W G5 240° 180-265 V 30.000 H

16 mm  
 302 mm

## TUBO LED T5 9W

4000 K REF. 2601863 900 Lm  
 6500 K REF. 2601864 900 Lm  
 9 W G5 240° 180-265 V 30.000 H

16 mm  
 563 mm

## TUBO LED T5 12W

4000 K REF. 2601865 1200 Lm  
 6500 K REF. 2601866 1200 Lm  
 12 W G5 240° 180-265 V 30.000 H

16 mm  
 863 mm

## TUBO LED T5 18W

4000 K REF. 2601867 1800 Lm  
 6500 K REF. 2601868 1800 Lm  
 18 W G5 240° 180-265 V 30.000 H

16 mm  
 1163 mm

**TUBO LED CON SENSOR 120 CM PF>0,95**

6500 K REF. 2601885

1800 Lm

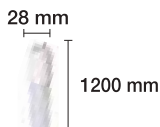

18 W

G13

135°

85-265 V

30.000 H

SENSOR DE PRESENCIA, CUANDO NO DETECTA ENCIENDE A UN 30%  
RANGO DE DETECCIÓN < 10MTS.

**TUBO LED CON SENSOR 150 CM PF>0,95**

6500 K REF. 2601888

2200 Lm

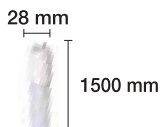

22 W

G13

135°

85-265 V

30.000 H

SENSOR DE PRESENCIA, CUANDO NO DETECTA ENCIENDE A UN 30%  
RANGO DE DETECCIÓN < 10MTS.

**TUBO LED CON EMERGENCIA 120 CM PF>0,95**

6500 K REF. 2601896

1800 Lm

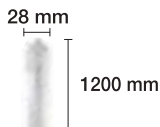

18 W

G13

135°

85-265 V

30.000 H

CUANDO NO HAY CORRIENTE SIGUE ILUMINANDO A UNA POTENCIA DEL 30%  
DURANTE 120 MINUTOS

**TUBO LED CON EMERGENCIA 150 CM PF>0,95**

6500 K REF. 2601899

2200 Lm

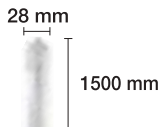

22 W

G13

135°

85-265 V

30.000 H

CUANDO NO HAY CORRIENTE SIGUE ILUMINANDO A UNA POTENCIA DEL 30%  
DURANTE 120 MINUTOS



**LINESTRA LED 30 CM 2 CONTACTOS**

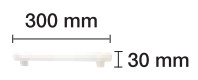

3000 K REF. 2601870 650 Lm  
7 W S14s 270° 230 V 25.000 H

**LINESTRA LED 50 CM 2 CONTACTOS**

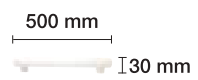

3000 K REF. 2601871 1000 Lm  
12 W S14s 270° 230 V 25.000 H

**LINESTRA LED 100 CM 2 CONTACTOS**

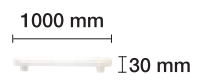

3000 K REF. 2601876 1400 Lm  
16 W S14s 270° 230 V 25.000 H

**LINESTRA LED 30 CM 1 CONTACTO**

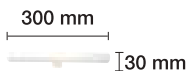

3000 K REF. 2601872 650 Lm

7 W S14d 270° 230 V 25.000 H

**LINESTRA LED 50 CM 1 CONTACTO**

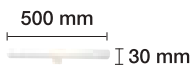

3000 K REF. 2601873 1000 Lm

12 W S14d 270° 230 V 25.000 H

**LINESTRA FILAMENTO LED 30 CM 1 CONTACTO ESPECIAL DECORACIÓN**

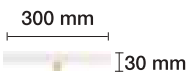

2200 K REF. 2601877 500 Lm

8 W S14d 360° 230 V 20.000 H

**LINESTRA FILAMENTO LED 50 CM 1 CONTACTO ESPECIAL DECORACIÓN**

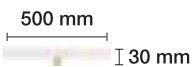

2200 K REF. 2601878 530 Lm

10 W S14d 360° 230 V 20.000 H





SOFITO LED S19

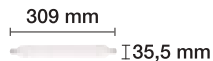

3000 K REF. 2601874 1000 Lm  
12 W S19 300° 230 V 25.000 H

SOFITO LED S15

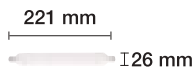

3000 K REF. 2601875 300 Lm  
4 W S15 270° 230 V 25.000 H



## T5

### FLUORESCENTE MINIATURA

COLOR	REFERENCIA	W	T		Lm	Ø	L	°K
	2600063	4	T5	G-5	110	16	150	6400
	2600064	6	T5	G-5	210	16	226	6400
	2600065	8	T5	G-5	310	16	302	6400
	2600066	13	T5	G-5	650	16	531	6400
	2600063-N	4	T5	G-5	...	16	150	...
	2600064-N	6	T5	G-5	...	16	226	...
	2600065-N	8	T5	G-5	...	16	302	...

DURACIÓN: 6.000 h.



### CIRCULARES

R	REFERENCIA	W	T		Lm	Ø tubo	Ø	°K
(1) R	2600220	12	T4	G-5	...	12	138	6400
(1) R	2600221	22	T5	G-5	...	16	185	6400
(2)	2600027	22	T9	G-10Q	1050	30	230	6400
(2)	2600028	32	T9	G-10Q	1750	30	320	6400
(2)	2600029	40	T9	G-10Q	2500	30	400	6400

DURACIÓN: 8.000 h.

2600220 : REPUESTO PARA FLEJO  
REF. 1950050 - 1950051 (Pág. 261)

2600221 : REPUESTO PARA FLEJO  
REF. 1950070 - 1950071 (Pág. 261)

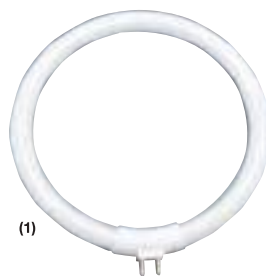

(1)



(2)

Piense en el medio ambiente, recicle sus lámparas.



## T8



### FLUORESCENTE TRIFÓSFORO

REFERENCIA	W	T		Lm	Ø	L	°K
2600804	18	T8	G-13	960	25	600	6400
2600805	36	T8	G-13	2400	25	1200	6400
2600806	58	T8	G-13	4080	25	1500	6400
2600807	18	T8	G-13	1450	25	600	840
2600808	36	T8	G-13	3200	25	1200	840
2600809	58	T8	G-13	5000	25	1500	840

DURACIÓN: 8.000 h.



### CEBADOR PARA FLUORESCENTE

2400396	CEBADORES DOBLE CONDENSADOR 4 A 22 W
2400398	CEBADORES DOBLE CONDENSADOR 4 A 65 W
2400399	CEBADORES DOBLE CONDENSADOR 4 A 80 W

*Piense en el medio ambiente, recicle sus lámparas.*



# Downlights





DOWNLIGHT EMPOTRABLE ORIENTABLE REDONDO

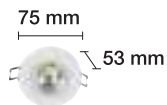

3000 K  REF. 2809003 200 Lm

4 W corte 60 mm 36° 230 V 30.000 H



DOWNLIGHT EMPOTRABLE ORIENTABLE REDONDO

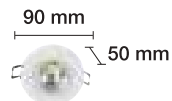

3000 K  REF. 2809004 300 Lm

6 W corte 75 mm 36° 230 V 30.000 H



DOWNLIGHT EMPOTRABLE ORIENTABLE REDONDO



3000 K  REF. 2809005 500 Lm

8 W corte 95 mm 24° 230 V 50.000 H



DOWNLIGHT EMPOTRABLE ORIENTABLE REDONDO



3000 K  REF. 2809006 1200 Lm

15 W corte 125 mm 24° 230 V 50.000 H



DOWNLIGHT EMPOTRABLE ORIENTABLE COB



3000 K  REF. 2809050 420 Lm

6500 K  REF. 2809051 430 Lm

6 W corte 75 mm 30° 230 V 50.000 H

## DOWNLIGHT EMPOTRABLE ORIENTABLE 7 W



3000 K  REF. 2809040 500 Lm

7 W

corte 72 mm

120°

230 V

20.000 H

## DOWNLIGHT EMPOTRABLE ORIENTABLE 9 W



3000 K  REF. 2809043 600 Lm

4000 K  REF. 2809044 650 Lm

6500 K  REF. 2809045 700 Lm

9 W

corte 93 mm

120°

230 V

20.000 H

## DOWNLIGHT EMPOTRABLE ORIENTABLE REDONDO

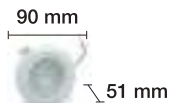

3000 K  REF. 2809010 550 Lm

6000 K  REF. 2809011 600 Lm

8 W

corte 75 mm

90°

230 V

25.000 H

## DOWNLIGHT EMPOTRABLE ORIENTABLE CUADRADO



3000 K  REF. 2809012 550 Lm

6000 K  REF. 2809013 600 Lm

8 W

corte 75 mm

90°

230 V

25.000 H



DOWNLIGHT EMPOTRABLE REDONDO IP44

3100 K	REF. 2809023	420 Lm	80 mm
4200 K	REF. 2809024	450 Lm	45 mm
6400 K	REF. 2809025	480 Lm	
6 W	corte 70 mm	120°	230 V 30.000 H



DOWNLIGHT EMPOTRABLE REDONDO IP44

3100 K	REF. 2809026	800 Lm	100 mm
4200 K	REF. 2809027	830 Lm	50 mm
6400 K	REF. 2809028	860 Lm	
10 W	corte 90 mm	120°	230 V 30.000 H



DOWNLIGHT EMPOTRABLE CUADRADO IP44

3100 K	REF. 2809029	420 Lm	80 mm
4200 K	REF. 2809030	450 Lm	45 mm
6400 K	REF. 2809031	480 Lm	
6 W	corte 70 mm	120°	230 V 30.000 H



DOWNLIGHT EMPOTRABLE CUADRADO IP44

3100 K	REF. 2809032	800 Lm	100 mm
4200 K	REF. 2809033	830 Lm	50 mm
6400 K	REF. 2809034	860 Lm	
10 W	corte 90 mm	120°	230 V 30.000 H

DOWNLIGHT EMPOTRABLE REGULABLE LED OCULTO

3000 K	□ REF. 2811400	560 Lm	<p>103 mm ∕ 36 mm</p>	
4000 K	□ REF. 2811391	560 Lm		
6500 K	□ REF. 2811401	560 Lm		
<b>6 W</b>	<b>corte 95 mm</b>	<b>120°</b>	<b>230 V</b>	<b>30.000 H</b>



DOWNLIGHT EMPOTRABLE REGULABLE LED OCULTO

3000 K	□ REF. 2811402	1120 Lm	<p>143 mm ∕ 43 mm</p>	
4000 K	□ REF. 2811392	1120 Lm		
6500 K	□ REF. 2811403	1120 Lm		
<b>12 W</b>	<b>corte 135 mm</b>	<b>120°</b>	<b>230 V</b>	<b>30.000 H</b>



DOWNLIGHT EMPOTRABLE REGULABLE LED OCULTO

3000 K	□ REF. 2801404	1200 Lm	<p>147 mm ∕ 50 mm</p>	
4000 K	□ REF. 2801392	1250 Lm		
6500 K	□ REF. 2801405	1275 Lm		
<b>15 W</b>	<b>corte 131 mm</b>	<b>120°</b>	<b>230 V</b>	<b>30.000 H</b>



DOWNLIGHT EMPOTRABLE REGULABLE LED OCULTO

3000 K	□ REF. 2801406	1440 Lm	<p>171 mm ∕ 60 mm</p>	
4000 K	□ REF. 2801393	1500 Lm		
6500 K	□ REF. 2801407	1530 Lm		
<b>18 W</b>	<b>corte 155 mm</b>	<b>120°</b>	<b>230 V</b>	<b>30.000 H</b>



DOWNLIGHT EMPOTRABLE REGULABLE LED OCULTO

3000 K	□ REF. 2801408	1920 Lm	<p>220 mm ∕ 60 mm</p>	
4000 K	□ REF. 2801394	2000 Lm		
6500 K	□ REF. 2801409	2040 Lm		
<b>24 W</b>	<b>corte 205 mm</b>	<b>120°</b>	<b>230 V</b>	<b>30.000 H</b>



**DOWNLIGHT EMPOTRABLE CUADRADO  
REGULABLE LED OCULTO**



3000 K  REF. 2811410 570 Lm

4000 K  REF. 2811411 570 Lm

6 W

corte 90x90 mm

120°

230 V

30.000 H

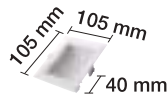

**DOWNLIGHT EMPOTRABLE CUADRADO  
REGULABLE LED OCULTO**



3000 K  REF. 2811412 1150 Lm

4000 K  REF. 2811413 1150 Lm

12 W

corte 135x135 mm

120°

230 V

30.000 H

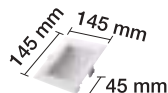

**DOWNLIGHT EMPOTRABLE CUADRADO  
REGULABLE LED OCULTO**

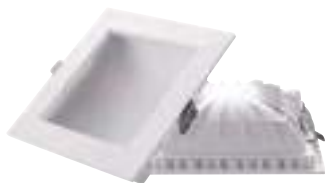

3000 K  REF. 2811414 1620 Lm

4000 K  REF. 2811415 1620 Lm

18 W

corte 160x160 mm

120°

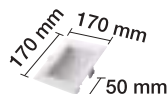

230 V

30.000 H







## DOWNLIGHT LED 6W EMPOTRABLE EXTRAPLANO REDONDO UGR<19

3000 K	□ REF. 2801520	350 Lm	120 mm	25 mm	
4000 K	□ REF. 2801521	350 Lm			
6500 K	□ REF. 2801522	350 Lm			

**6 W** **corce 105 mm** **100°** **230 V** **25.000 H**

## DOWNLIGHT LED 12W EMPOTRABLE EXTRAPLANO REDONDO UGR<19

3000 K	□ REF. 2801523	600 Lm	170 mm	25 mm	
4000 K	□ REF. 2801524	700 Lm			
6500 K	□ REF. 2801525	800 Lm			



**12 W** **corce 155 mm** **100°** **230 V** **25.000 H**

## DOWNLIGHT LED 18W EMPOTRABLE EXTRAPLANO REDONDO UGR<19

3000 K	□ REF. 2801424	1400 Lm	225 mm	25 mm	
3000 K	■ REF. 2801424-PL	1400 Lm			
4000 K	□ REF. 2801420	1500 Lm			
4000 K	■ REF. 2801420-PL	1500 Lm			
6000 K	□ REF. 2801421	1600 Lm			
6000 K	■ REF. 2801421-PL	1600 Lm			

**18 W** **corce 200 mm** **100°** **230 V** **50.000 H**

## DOWNLIGHT LED 24W EMPOTRABLE EXTRAPLANO REDONDO UGR<19

3000 K	□ REF. 2801526	1900 Lm	300 mm	25 mm	
4000 K	□ REF. 2801527	2000 Lm			
6500 K	□ REF. 2801528	2100 Lm			

**24 W** **corce 285 mm** **100°** **230 V** **25.000 H**



**DOWNLIGHT LED 18W EMPOTRABLE EXTRAPLANO CUADRADO**

- 4000 K  REF. 2801422 1500 Lm
- 4000 K  REF. 2801422-PL 1500 Lm
- 6500 K  REF. 2801423 1600 Lm
- 6500 K  REF. 2801423-PL 1600 Lm

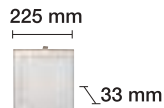

- 18 W
- corte 200 mm
- 100°
- 230 V
- 50.000 H

**DOWNLIGHT LED 25W EMPOTRABLE/SUPERFICIE REDONDO**



- 3000 K  REF. 2801452 1700 Lm
- 4000 K  REF. 2801459 1750 Lm
- 6000 K  REF. 2801453 1800 Lm

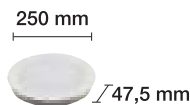

- 25 W
- corte 200 mm
- 100°
- 230 V
- 30.000 H

**DOWNLIGHT LED 25W EMPOTRABLE/SUPERFICIE CUADRADO**



- 3000 K  REF. 2801450 1800 Lm

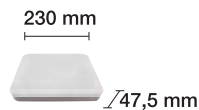

- 25 W
- corte 191x191 mm
- 100°
- 230 V
- 30.000 H

**DOWNLIGHT LED 15W SUPERFICIE/EMPOTRAR**



- 3000 K  REF. 2801485 1224 Lm
- 6000 K  REF. 2801486 1272 Lm

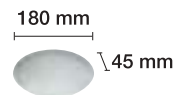

- 15 W
- 120°
- 230 V
- 30.000 H

**DOWNLIGHT LED 28W EMPOTRABLE PROFESIONAL  
RECTANGULAR CAMBIO DE TONO**



3000-4000-5700 K  REF. 2801503

2800-3200-2900 Lm

28 W

Corte Min. 215x130 mm  
Corte Max. 221x130 mm

100°

230 V

30.000 H

**DOWNLIGHT LED 48W EMPOTRABLE PROFESIONAL  
RECTANGULAR CAMBIO DE TONO**



3000-4000-5700 K  REF. 2801504

4600-5200-4700 Lm

48 W

Corte Min. 215x130 mm  
Corte Max. 221x130 mm

100°

230 V

30.000 H

**DOWNLIGHT LED 28-38W EMPOTRABLE PROFESIONAL  
ORIENTABLE CAMBIO DE TONO Y POTENCIA**

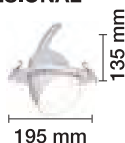

3000-4000-5700 K  REF. 2801512

2600-3200-2700 Lm (28W)  
3200-4000-3400 Lm (38W)

28-38 W

Corte Min. 186 mm  
Corte Max. 221x130 mm

90°

230 V

30.000 H

**DOWNLIGHT LED 40W PROFESIONAL**

3000 K  REF. 2801533

3200 Lm

225 mm

4000 K  REF. 2801534

3200 Lm

35 mm

6500 K  REF. 2801535

3200 Lm



40 W

corte 196 mm

120°

230 V

30.000 H



**DOWNLIGHT LED 7+6W EMPOTRABLE REDONDO**  
**TRES ENCENDIDOS (VER DIAGRAMA)**

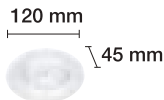

3000 K     REF. 2801490    780 Lm  
 7+6 W    corte 110 mm    60°    230 V    30.000 H



**DOWNLIGHT LED 15+12W EMPOTRABLE REDONDO**  
**TRES ENCENDIDOS (VER DIAGRAMA)**

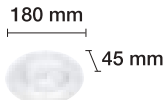

3000 K     REF. 2801492    1650 Lm  
 15+12 W    corte 160 mm    60°    230 V    30.000 H



**DOWNLIGHT LED 7+6W EMPOTRABLE CUADRADO**  
**TRES ENCENDIDOS (VER DIAGRAMA)**

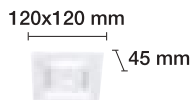

3000 K     REF. 2801491    685 Lm  
 7+6 W    corte 110x110 mm    60°    230 V    30.000 H



**DOWNLIGHT LED 15+12W EMPOTRABLE CUADRADO**  
**TRES ENCENDIDOS (VER DIAGRAMA)**

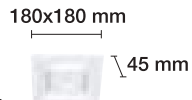

3000 K     REF. 2801493    1598 Lm  
 15+12 W    corte 160x160 mm    60°    230 V    30.000 H

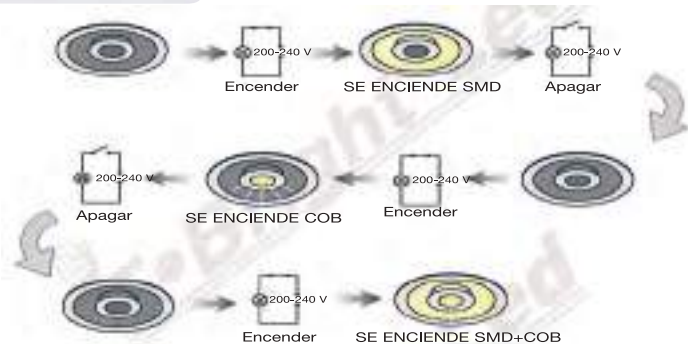



**DOWNLIGHT LED 15W EXTRAPLANO AJUSTABLE**

3000 K	□ REF. 2801540	1350 Lm	175 mm	
4000 K	□ REF. 2801541	1430 Lm		
6500 K	□ REF. 2801542	1510 Lm		
<p>15 W    corte de 50 a 160 mm    120°    230 V    20.000 H</p>				



**DOWNLIGHT LED 20W EXTRAPLANO AJUSTABLE**

3000 K	□ REF. 2801543	2000 Lm	230 mm	
4000 K	□ REF. 2801544	2080 Lm		
6500 K	□ REF. 2801545	2160 Lm		
<p>20 W    corte de 50 a 210 mm    120°    230 V    20.000 H</p>				

**DOWNLIGHT LED 6W EXTRAPLANO CORTE AJUSTABLE, REGULABLE EN INTENSIDAD**



3000 K	<input type="checkbox"/>	REF. 2801537	600 Lm		
3000 K	<input checked="" type="checkbox"/>	REF. 2801537-PL	600 Lm		
4000 K	<input type="checkbox"/>	REF. 2801538	600 Lm		
4000 K	<input checked="" type="checkbox"/>	REF. 2801538-PL	600 Lm		
<b>6 W</b>		<b>corte 50 mm hasta 90 mm</b>	<b>120°</b>	<b>175-264 V</b>	<b>20.000 H</b>

**DOWNLIGHT LED 15W EXTRAPLANO CORTE AJUSTABLE, REGULABLE EN INTENSIDAD**



3000 K	<input type="checkbox"/>	REF. 2801550	1510 Lm		
3000 K	<input checked="" type="checkbox"/>	REF. 2801550-PL	1510 Lm		
4000 K	<input type="checkbox"/>	REF. 2801551	1510 Lm		
4000 K	<input checked="" type="checkbox"/>	REF. 2801551-PL	1510 Lm		
6500 K	<input type="checkbox"/>	REF. 2801552	1510 Lm		
6500 K	<input checked="" type="checkbox"/>	REF. 2801552-PL	1510 Lm		
<b>15 W</b>		<b>corte 50 mm hasta 160 mm</b>	<b>120°</b>	<b>175-264 V</b>	<b>20.000 H</b>

**DOWNLIGHT LED 20W EXTRAPLANO CORTE AJUSTABLE, REGULABLE EN INTENSIDAD**



3000 K	<input type="checkbox"/>	REF. 2801553	2160 Lm		
3000 K	<input checked="" type="checkbox"/>	REF. 2801553-PL	2160 Lm		
4000 K	<input type="checkbox"/>	REF. 2801554	2160 Lm		
4000 K	<input checked="" type="checkbox"/>	REF. 2801554-PL	2160 Lm		
4000 K	<input checked="" type="checkbox"/>	REF. 2801554-BR	2160 Lm		
6500 K	<input type="checkbox"/>	REF. 2801555	2160 Lm		
6500 K	<input checked="" type="checkbox"/>	REF. 2801555-PL	2160 Lm		
6500 K	<input checked="" type="checkbox"/>	REF. 2801555-BR	2160 Lm		
<b>20 W</b>		<b>corte 50 mm hasta 210 mm</b>	<b>120°</b>	<b>175-264 V</b>	<b>20.000 H</b>

**DOWNLIGHT LED 6W EXTRAPLANO CUADRADO**  
**CORTE AJUSTABLE, REGULABLE EN INTENSIDAD**

3000 K	□	REF. 2801556	600 Lm
3000 K	■	REF. 2801556-PL	600 Lm
3000 K	■	REF. 2801556-BR	600 Lm
4000 K	□	REF. 2801557	600 Lm
4000 K	■	REF. 2801557-PL	600 Lm
4000 K	■	REF. 2801557-BR	600 Lm
6500 K	□	REF. 2801558	600 Lm
6500 K	■	REF. 2801558-PL	600 Lm
6500 K	■	REF. 2801558-BR	600 Lm

**6 W**   *corte 50 mm hasta 90 mm*   **120°**   **175-264 V**   **20.000 H**

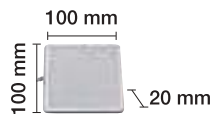

**DOWNLIGHT LED 15W EXTRAPLANO CUADRADO**  
**CORTE AJUSTABLE, REGULABLE EN INTENSIDAD**

3000 K	■	REF. 2801559	1550 Lm
3000 K	■	REF. 2801559-PL	1550 Lm
4000 K	□	REF. 2801560	1550 Lm
4000 K	■	REF. 2801560-PL	1550 Lm
4000 K	■	REF. 2801560-BR	1550 Lm
6500 K	□	REF. 2801561	1550 Lm
6500 K	■	REF. 2801561-PL	1550 Lm
6500 K	■	REF. 2801561-BR	1550 Lm

**15 W**   *corte 50 mm hasta 160 mm*   **120°**   **175-264 V**   **20.000 H**

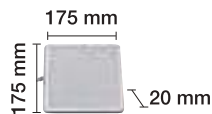
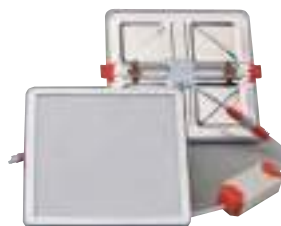

**DOWNLIGHT LED 20W EXTRAPLANO CUADRADO**  
**CORTE AJUSTABLE, REGULABLE EN INTENSIDAD**

3000 K	■	REF. 2801562	2200 Lm
3000 K	■	REF. 2801562-PL	2200 Lm
4000 K	□	REF. 2801563	2200 Lm
4000 K	■	REF. 2801563-PL	2200 Lm
4000 K	■	REF. 2801563-BR	2200 Lm
6500 K	□	REF. 2801564	2200 Lm
6500 K	■	REF. 2801564-PL	2200 Lm
6500 K	■	REF. 2801564-BR	2200 Lm

**20 W**   *corte 50 mm hasta 210 mm*   **120°**   **175-264 V**   **20.000 H**

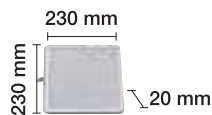

DOWNLIGHT LED 20W ANTIDESLUMBRAMIENTO UGR<19

3000 K

REF. 2809070

1400 Lm

190 mm

4000 K

REF. 2809071

1450 Lm



91 mm

6500 K

REF. 2809072

1500 Lm

20 W

corte 160 mm

70°

230 V

25.000 H



DOWNLIGHT LED 25W ANTIDESLUMBRAMIENTO UGR<19

3000 K

REF. 2809073

1800 Lm

230 mm

4000 K

REF. 2809074

1850 Lm



101,5 mm

6500 K

REF. 2809075

1900 Lm

25 W

corte 200 mm

70°

230 V

25.000 H



DOWNLIGHT LED 30W ANTIDESLUMBRAMIENTO PROFESIONAL UGR<19, PF>0,9

3000 K

REF. 2801530

2600 Lm

230 mm

4000 K

REF. 2801531

2700 Lm



108 mm

6500 K

REF. 2801532

2800 Lm

30 W

corte 205 mm

38°

230 V

30.000 H

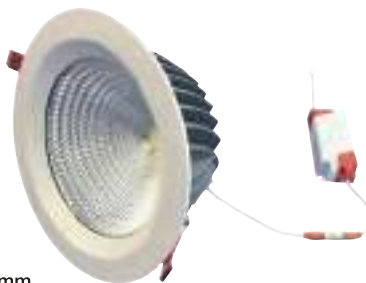



## DOWNLIGHT LED 6W 3 INTENSIDADES DE LUZ

UGR<19 100%-50%-10%

3000 K	□ REF. 2801494	420-210-42 Lm	
4000 K	□ REF. 2801495	430-215-43 Lm	
6500 K	□ REF. 2801496	440-220-44 Lm	

**6 W** **corte 90 mm** **120°** **230 V** **25.000 H**

FUNCIONAN CON CUALQUIER INTERRUPTOR

## DOWNLIGHT LED 12W 3 INTENSIDADES DE LUZ

UGR<19 100%-50%-10%

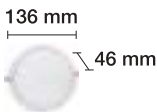
3000 K	□ REF. 2801497	840-420-84 Lm	
4000 K	□ REF. 2801498	850-425-85 Lm	
6500 K	□ REF. 2801499	860-430-86 Lm	

**12 W** **corte 126 mm** **120°** **230 V** **25.000 H**

FUNCIONAN CON CUALQUIER INTERRUPTOR

## DOWNLIGHT LED 11W EMPOTRABLE REDONDO

3000 K	□ REF. 2809007	810 Lm	
6000 K	□ REF. 2809008	860 Lm	

**11 W** **corte 91 mm** **120°** **230 V** **50.000 H**

## DOWNLIGHT LED 3W EMPOTRABLE MINI ESPECIAL ARMARIOS

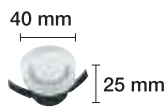
3000 K	■ REF. 2809052	210 Lm	
6000 K	■ REF. 2809053	220 Lm	

**3 W** **corte 31 mm** **120°** **230 V** **30.000 H**

## DOWNLIGHT LED 3W EMPOTRABLE MINI ESPECIAL ARMARIOS

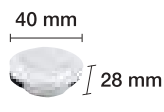
3000 K	□ REF. 2809054	210 Lm	
6000 K	□ REF. 2809055	220 Lm	

**3 W** **corte 31 mm** **120°** **230 V** **30.000 H**



DOWNLIGHT LED 20W EMPOTRABLE ORIENTABLE AR111

3000 K  REF. 2806020-BL 1600 Lm

3000 K  REF. 2806020-PL 1600 Lm

20 W corte 160x160 mm 24° 230 V 30.000 H

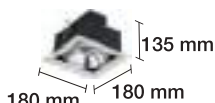

DOWNLIGHT LED 40W EMPOTRABLE ORIENTABLE 2 x AR111

3000 K  REF. 2806021-BL 3300 Lm

3000 K  REF. 2806021-PL 3300 Lm

40 W corte 300x160 mm 24° 230 V 30.000 H



DOWNLIGHT LED 20W EMPOTRABLE BASCULANTE

4000 K  REF. 2807421 1500 Lm

4000 K  REF. 2807421-N 1500 Lm

20 W corte 100 mm 120° 230 V 20.000 H

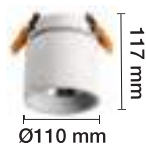

DOWNLIGHT EMPOTRABLE BASCULANTE GU10

REF. 2807490

REF. 2807490-N

230 V corte 75 mm

BOMBILLA NO INCLUIDA



DOWNLIGHT LED 7W EMPOTRABLE ANTIDESLUMBRAMIENTO

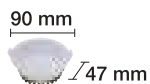

3000 K

REF. 2809060

710 Lm

7 W

corte 82 mm

120°

85-265 V

50.000 H

DOWNLIGHT LED 10W EMPOTRABLE ANTIDESLUMBRAMIENTO

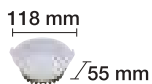

3000 K

REF. 2809063

1050 Lm

10 W

corte 112 mm

120°

85-265 V

50.000 H

DOWNLIGHT LED 20W EMPOTRABLE ANTIDESLUMBRAMIENTO

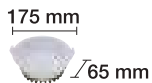

3000 K

REF. 2809066

2060 Lm

20 W

corte 168 mm

120°

85-265 V

50.000 H



DOWNLIGHT LED 18W EMPOTRAR IP65

159 mm



59 mm

4000 K  REF. 2801514 1890 Lm

6500 K  REF. 2801515 1890 Lm

18 W

corte 145 mm

90°

85-265 V

50.000 H



DOWNLIGHT LED 36W EMPOTRAR IP65

230 mm



72 mm

4000 K  REF. 2801516 3600 Lm

6500 K  REF. 2801517 3600 Lm

36 W

corte 205 mm

90°

85-265 V

50.000 H

# Paneles y plafones





PANEL LED 40W 60X60  
TECHO ARMSTRONG PF>0,9

- 3000 K REF. 2804900 3200 Lm
- 4000 K REF. 2805002 3200 Lm
- 6500 K REF. 2805003 3200 Lm

REF. 2805008 MARCO SUPERFICIE

40 W 120° 230 V 30.000 H

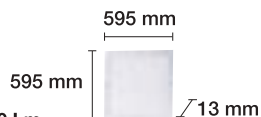

PANEL LED 40W 60X60  
TECHO ARMSTRONG PF>0,9, UGR<19

- 4000 K REF. 2805002-U 3200 Lm
- 6500 K REF. 2805003-U 3200 Lm

40 W 120° 230 V 30.000 H



PANEL LED 40W 30X120  
TECHO ARMSTRONG PF>0,9

- 3000 K REF. 2804901 3200 Lm
- 4200 K REF. 2805004 4200 Lm
- 6500 K REF. 2805005 3200 Lm

REF. 2805009 MARCO SUPERFICIE

40 W 120° 230 V 30.000 H



REF. 2805006 COLGANTE PARA PLAFONES DE LED



PANEL LED 25W 30x30 TECHO ARMSTRONG PF>0,9 UGR<19

- 4000 K REF. 2602935 1700 Lm
- 6500 K REF. 2602936 1750 Lm

25 W 120° 230 V 30.000 H

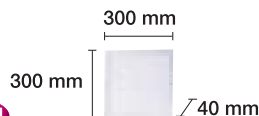

PANEL LED 50W 60x60 TECHO ARMSTRONG PF>0,9 UGR<19

4000 K  REF. 2602931 4000 Lm

6500 K  REF. 2602932 4100 Lm

50 W 120° 230 V 30.000 H

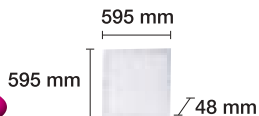

PANEL LED 100W 60x60 TECHO ARMSTRONG PF>0,9 UGR<19

4000 K  REF. 2802941 8000 Lm

6500 K  REF. 2802942 8000 Lm

100 W 120° 230 V 30.000 H



PANEL LED 36W 30x120 PARA TECHO ARMSTRONG O ESCAYOLA UGR<19

4000 K  REF. 2802933 2700 Lm

6500 K  REF. 2802934 2800 Lm

36 W 120° 230 V 30.000 H

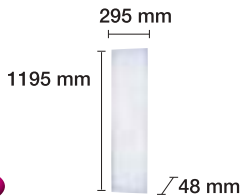

PANEL LED 72W 60x120 PARA TECHO ARMSTRONG O ESCAYOLA UGR<19

4000 K  REF. 2802936 5500 Lm

6500 K  REF. 2802938 5600 Lm

72 W 120° 230 V 30.000 H



REF. 2602937 SET DE GARRAS PARA PANELES DE LED



PANEL LED 39W 60X60  
TECHO ARMSTRONG PF>0,9

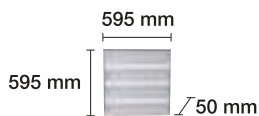

- 4200 K REF. 2805012 2600 Lm
- 6000 K REF. 2805013 2800 Lm
- 39 W 96° 230 V 30.000 H

## SUPERFICIE



PANEL LED 39W 60X60  
SUPERFICIE PF>0,9

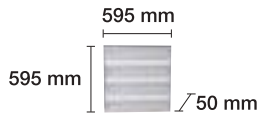

- 4200 K REF. 2805014 2600 Lm
- 6000 K REF. 2805015 2800 Lm
- 39 W 96° 230 V 30.000 H

## SUPERFICIE



PANEL LED 39W 30X120  
SUPERFICIE PF>0,9

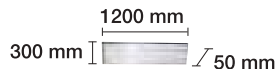

- 4200 K REF. 2805016 2600 Lm
- 6500 K REF. 2805017 2800 Lm
- 39 W 96° 230 V 30.000 H



**PANEL LED 40W 60X60 TECHO ARMSTRONG  
REGULABLE 1-10 V PF>0,9**

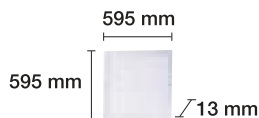

4000 K  REF. 2805018 3200 Lm

6500 K  REF. 2805019 3200 Lm

**40 W 120° 230 V 30.000 H**

**PANEL LED 40W 30X120 TECHO ARMSTRONG  
REGULABLE 1-10 V PF>0,9**



4000 K  REF. 2804910 3200 Lm

6500 K  REF. 2804911 3200 Lm

**40 W 120° 230 V 30.000 H**

**ACCESORIOS PANEL LED REGULABLE 1-10 V**

- REF. 4020081 REGULADOR LED SUPERFICIE O EMPOTRAR
- REF. 4020082 CONTROL REMOTO (FUNCIONA CONJUNTAMENTE CON LA REF. 4020081)



**PANEL LED 40W 60X60 TECHO ARMSTRONG  
CAMBIO DE TONALIDAD PF>0,9**

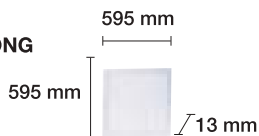

3000-4000-6500 K  REF. 2805007 3200 Lm

**40 W 120° 230 V 30.000 H**

**MANDO A DISTANCIA INCLUIDO**

interruptor ON/OFF  modo noche  
 menos intensidad  más intensidad  
 tono más cálido  tono más frío



## PANEL EMPOTRAR LED 20W



CONECTABLES  
ENTRE SI

4200 K ■ REF. 1801411 2200 Lm

20 W 120° 230 V 30.000 H



## PANEL EMPOTRAR LED 40W

4200 K ■ REF. 1801414 4400 Lm

40 W 120° 230 V 30.000 H

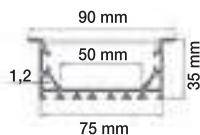

## PANEL EMPOTRAR LED 80W

4200 K ■ REF. 1801417 8800 Lm

80 W 120° 230 V 30.000 H



## ACCESORIOS



4200 K ■ REF. 1801420 CONEXIÓN EN L

4200 K ■ REF. 1801421 CONEXIÓN EN T

4200 K ■ REF. 1801422 CONEXIÓN EN X



DOWNLIGHT LED 10W SUPERFICIE MINI

- 3000 K  REF. 2801442 600 Lm
- 6000 K  REF. 2801443 700 Lm
- 10 W 93° 230 V 30.000 H

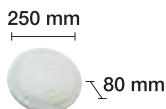

DOWNLIGHT LED 15W SUPERFICIE

- 3000 K  REF. 2801436 1200 Lm
- 3000 K  REF. 2801438 1200 Lm
- 6000 K  REF. 2801437 1300 Lm
- 6000 K  REF. 2801439 1300 Lm
- 15 W 100° 230 V 20.000 H

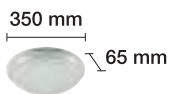

DOWNLIGHT LED 15W SUPERFICIE LUZ INDIRECTA

- 3000 K  REF. 2801454 915 Lm
- 6000 K  REF. 2801455 968 Lm
- 15 W 120° 230 V 30.000 H

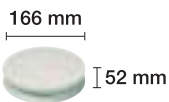



**DOWNLIGHT LED 10W SUPERFICIE MINI CON  
SENSOR OCULTO PRESENCIA Y CREPUSCULAR**

- 3000 K  REF. 2801444 600 Lm
  - 4000 K  REF. 2801340 600 Lm
  - 6000 K  REF. 2801445 700 Lm
- 10 W 120° 230 V 50.000 H**

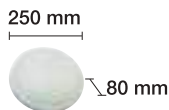

**DOWNLIGHT LED 24W SUPERFICIE CON  
SENSOR OCULTO PRESENCIA Y CREPUSCULAR**

- 3000 K  REF. 2801446 1500 Lm
  - 3000 K  REF. 2801448 1500 Lm
  - 4000 K  REF. 2801341 1600 Lm
  - 6000 K  REF. 2801447 1700 Lm
  - 6000 K  REF. 2801449 1700 Lm
- 24 W 93° 230 V 50.000 H**

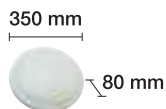

**DOWNLIGHT LED 11W SUPERFICIE SENSOR OCULTO  
PRESENCIA Y CREPUSCULAR IP44**

- 3000 K  REF. 2801380 1000 Lm
  - 4000 K  REF. 2801381 1000 Lm
  - 6000 K  REF. 2801382 1000 Lm
- 11 W 120° 230 V 50.000 H**

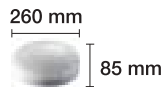

**DOWNLIGHT LED 12W SUPERFICIE EXTRAPLANO  
FÁCIL INSTALACIÓN**

- 3000 K  REF. 2801350 900 Lm
  - 4000 K  REF. 2801351 950 Lm
  - 6500 K  REF. 2801352 1000 Lm
- 12 W    120°    230 V    15.000 H**

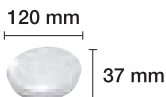

**DOWNLIGHT LED 22W SUPERFICIE EXTRAPLANO  
FÁCIL INSTALACIÓN**

- 3000 K  REF. 2801353 1800 Lm
  - 4000 K  REF. 2801354 1850 Lm
  - 6500 K  REF. 2801355 1900 Lm
- 22 W    120°    230 V    15.000 H**

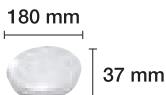

**DOWNLIGHT LED 32W SUPERFICIE EXTRAPLANO  
FÁCIL INSTALACIÓN**

- 3000 K  REF. 2801356 2700 Lm
  - 4000 K  REF. 2801357 2750 Lm
  - 6500 K  REF. 2801358 2800 Lm
- 32 W    120°    230 V    15.000 H**

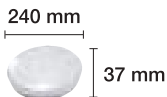

**FÁCIL INSTALACIÓN**



**DOWNLIGHT LED 10W SUPERFICIE MINI**



3100 K	<input type="checkbox"/>	REF. 2809020	420 Lm	80 mm		
4200 K	<input type="checkbox"/>	REF. 2809021	450 Lm			
6400 K	<input type="checkbox"/>	REF. 2809022	480 Lm			
<b>10 W</b>				<b>120°</b>	<b>230 V</b>	<b>30.000 H</b>

**DOWNLIGHT LED 12W SUPERFICIE REDONDO**



3000 K	<input type="checkbox"/>	REF. 2801480	850 Lm	120 mm		
3000 K	<input checked="" type="checkbox"/>	REF. 2801480-N	850 Lm			
6500 K	<input type="checkbox"/>	REF. 2801481	900 Lm			
6500 K	<input checked="" type="checkbox"/>	REF. 2801481-N	900 Lm			
<b>12 W</b>				<b>120°</b>	<b>230 V</b>	<b>50.000 H</b>

**DOWNLIGHT LED 18W SUPERFICIE REDONDO**



3000 K	<input type="checkbox"/>	REF. 2801410	1400 Lm	180 mm		
3000 K	<input checked="" type="checkbox"/>	REF. 2801410-N	1400 Lm			
6000 K	<input type="checkbox"/>	REF. 2801411	1500 Lm			
6500 K	<input checked="" type="checkbox"/>	REF. 2801411-N	1500 Lm			
<b>18 W</b>				<b>120°</b>	<b>230 V</b>	<b>50.000 H</b>

**DOWNLIGHT LED 24W SUPERFICIE REDONDO**



3000 K	<input type="checkbox"/>	REF. 2801415	1800 Lm	220 mm		
3000 K	<input checked="" type="checkbox"/>	REF. 2801415-N	1800 Lm			
6000 K	<input type="checkbox"/>	REF. 2801416	1900 Lm			
6500 K	<input checked="" type="checkbox"/>	REF. 2801416-N	1900 Lm			
<b>24 W</b>				<b>100°</b>	<b>230 V</b>	<b>50.000 H</b>

**DOWNLIGHT LED 12W SUPERFICIE CUADRADO**

- 3000 K  REF. 2801482 850 Lm 120x120 mm
  - 3000 K  REF. 2801482-N 850 Lm
  - 6500 K  REF. 2801483 900 Lm
  - 6500 K  REF. 2801483-N 900 Lm
- 12 W 120° 230 V 50.000 H

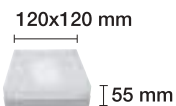

**DOWNLIGHT LED 18W SUPERFICIE CUADRADO**

- 3000 K  REF. 2801412 1400 Lm
  - 3000 K  REF. 2801412-N 1400 Lm
  - 6000 K  REF. 2801413 1500 Lm
  - 6500 K  REF. 2801413-N 1500 Lm
- 18 W 120° 230 V 50.000 H

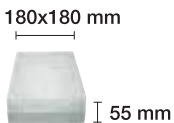

**DOWNLIGHT LED 24W SUPERFICIE CUADRADO**

- 3000 K  REF. 2801417 1800 Lm
  - 3000 K  REF. 2801417-N 1800 Lm
  - 6500 K  REF. 2801418 6500 Lm
  - 6500 K  REF. 2801418-N 6500 Lm
- 24 W 120° 230 V 50.000 H

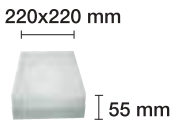



**DOWNLIGHT 15W LED SUPERFICIE TRES ENCENDIDOS CAMBIO TONALIDAD (VER DIAGRAMA) LUZ INDIRECTA**

3000-4000-6000 K  REF. 2801458 1080 Lm 166 mm  
 52 mm

**15 W** **120°** **230 V** **30.000 H**



**DOWNLIGHT LED 15W SUPERFICIE TRES ENCENDIDOS CAMBIO TONALIDAD (VER DIAGRAMA) LUZ INDIRECTA**

3000-4000-6000 K  REF. 2801484 1450 Lm 180 mm  
 45 mm

**15 W** **120°** **230 V** **30.000 H**

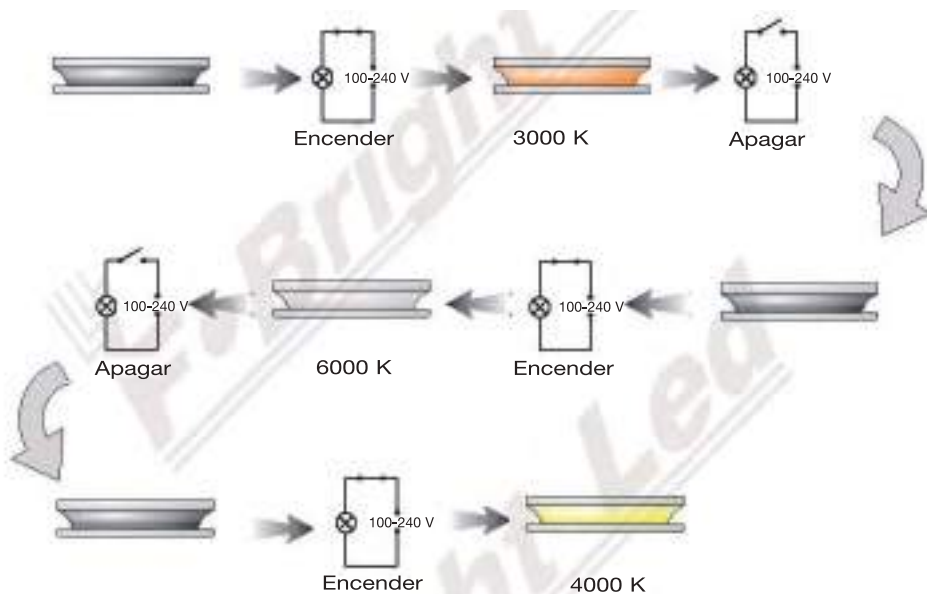



DOWNLIGHT LED 10W SUPERFICIE IP65 IK20 PF>0,9

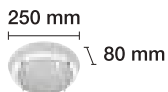

4000 K  REF. 2801426 750 Lm

10 W

96°

230 V

20.000 H



ANTIVANDÁLICO

DOWNLIGHT LED 20W SUPERFICIE IP65 IK20 PF>0,9

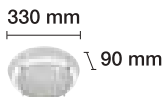

4000 K  REF. 2801427 1300 Lm

20 W

96°

230 V

20.000 H



ANTIVANDÁLICO

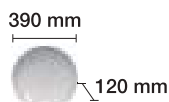

**DOWNLIGHT LED 24W SUPERFICIE**  
**3 INTENSIDADES 100%-50%-20%**

3000 K  REF. 2801487 1700-850-340 Lm

6500 K  REF. 2801488 1750-875-350 Lm

24 W 120° 230 V 20.000 H

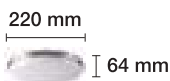

**PLAFÓN LED 12W SUPERFICIE CROMADO**

4500 K  REF. 2801616 820 Lm

12 W 120° 230 V 15.000 H

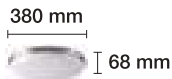

**PLAFÓN LED 24W SUPERFICIE CROMADO**

4500 K  REF. 2801617 1600 Lm

24 W 120° 230 V 15.000 H

## PLAFÓN LED 40W SUPERFICIE

3000 K  REF. 2801460 2600 Lm6000 K  REF. 2801461 2800 Lm4000 K  REF. 2801462 2700 Lm

40 W 120° 230 V 50.000 H

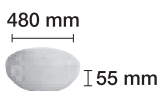
PLAFÓN LED 50W SUPERFICIE  
CAMBIO DE TONALIDAD3000-4000-6500 K  REF. 2801464 3200 Lm

50 W 120° 230 V 50.000 H



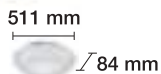

**PLAFÓN LED 60W DIAMANTE  
CON CONTROL REMOTO  
REGULABLE EN INTENSIDAD Y TONO**

3000-4000-6000 K  REF. 2801465 4200 Lm

**60 W 120° 230 V 25.000 H**

MEMORIA DE TONO E INTENSIDAD  
ÚLTIMO ENCENDIDO



**PLAFÓN LED 50W SUPERFICIE CUADRADO  
CAMBIO DE TONALIDAD**

3000-4000-6500 K  REF. 2801463 3200 Lm

**50 W 120° 230 V 50.000 H**

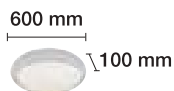

**PLAFÓN LED 40W DECO PF>0,9**

3000 K  REF. 2507020 2400 Lm

3000 K  REF. 2507020-N 2400 Lm

4200 K  REF. 2507021 2480 Lm

**40 W 180° 230 V 30.000 H**

PLAFÓN LED 30W PF>0,9

3000 K

REF. 2507010

1800 Lm

30 W

180°

230 V

30.000 H



500x460 mm



PLAFÓN LED 48W PF>0,9

3000 K

REF. 2507013

2880 Lm

48 W

180°

230 V

30.000 H



640x570 mm



PLAFÓN LED 111W PF>0,9

3000 K

REF. 2507016

6660 Lm

111 W

180°

230 V

30.000 H



1000x840 mm



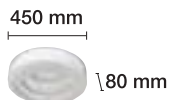

PLAFÓN LED 52W PF>0,9

3000 K □ REF. 2507022 3120 Lm  
52 W 120° 230 V 30.000 H

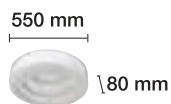

PLAFÓN LED 65W PF>0,9

3000 K □ REF. 2507023 3900 Lm  
65 W 120° 230 V 30.000 H

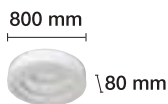

PLAFÓN LED 120W PF>0,9

3000 K □ REF. 2507024 7200 Lm  
120 W 120° 230 V 30.000 H

PLAFÓN LED 60W PF>0,9

3000 K

REF. 2507025

3600 Lm

60 W

120°

230 V

30.000 H



530 mm

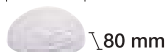

PLAFÓN LED 75W PF>0,9

3000 K

REF. 2507026

4500 Lm

75 W

120°

230 V

30.000 H



745 mm

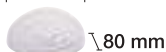

PLAFÓN LED 130W PF>0,9

3000 K

REF. 2507027

7800 Lm

130 W

120°

230 V

30.000 H



955 mm

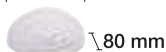

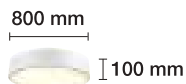

PLAFÓN LED 100W PF>0,9

3000 K  REF. 2507028 5400 Lm

4200 K  REF. 2507029 6000 Lm

100 W 120° 230 V 30.000 H



PLAFÓN LED 180W PF>0,9

3000 K  REF. 2507030 10.800 Lm

4200 K  REF. 2507031 10.880 Lm

180 W 120° 230 V 30.000 H



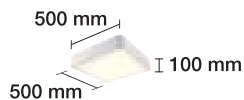

**PLAFÓN LED 53W PF>0,9**

3000 K  REF. 2507032 3180 Lm

4200 K  REF. 2507033 3260 Lm

53 W

120°

230 V

30.000 H

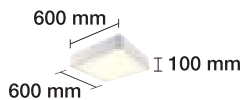

**PLAFÓN LED 80W PF>0,9**

3000 K  REF. 2507034 4800 Lm

4200 K  REF. 2507035 4880 Lm

80 W

120°

230 V

30.000 H

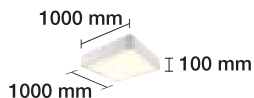

PLAFÓN LED 210W PF>0,9

3000 K  REF. 2507036 12600 Lm

4200 K  REF. 2507037 12680 Lm

210 W 120° 230 V 30.000 H

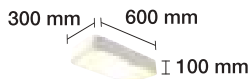

PLAFÓN LED 40W PF>0,9

3000 K  REF. 2507038 2400 Lm

4200 K  REF. 2507039 2480 Lm

40 W 120° 230 V 30.000 H

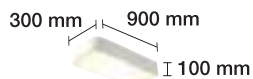

PLAFÓN LED 60W PF>0,9

- 3000 K  REF. 2507040 3600 Lm
- 4200 K  REF. 2507041 3680 Lm
- 60 W 120° 230 V 30.000 H

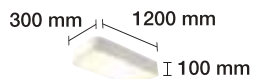

PLAFÓN LED 85W PF>0,9

- 3000 K  REF. 2507042 5100 Lm
- 4200 K  REF. 2507043 5180 Lm
- 85 W 120° 230 V 30.000 H

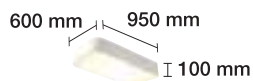

**PLAFÓN LED 122W PF>0,9**

3000 K  REF. 2507044 7200 Lm

4200 K  REF. 2507045 7280 Lm

122 W 120° 230 V 30.000 H



PLAFÓN LED 42W

- 3000 K  REF. 2507046 2100 Lm
  - 4200 K  REF. 2507047 2180 Lm
- 42 W 120° 230 V 30.000 H



PLAFÓN LED 50W

- 3000 K  REF. 2507048 2500 Lm
  - 4200 K  REF. 2507049 2580 Lm
- 50 W 120° 230 V 30.000 H

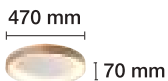

PLAFÓN DECORATIVO LED 30W MADERA

3000 K REF. 2508110 1950 Lm  
 30 W 120° 230 V 20.000 H

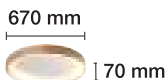

PLAFÓN DECORATIVO LED 50W MADERA

3000 K REF. 2508111 3250 Lm  
 50 W 120° 230 V 20.000 H

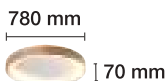

PLAFÓN DECORATIVO LED 55W MADERA

3000 K REF. 2508112 3850 Lm  
 55 W 120° 230 V 20.000 H

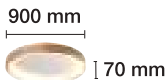

PLAFÓN DECORATIVO LED 60W MADERA

3000 K REF. 2508113 4200 Lm  
 60 W 120° 230 V 20.000 H

LÁMPARAS COLGANTES MADERA A JUEGO, PÁGINAS 167 A LA 170.

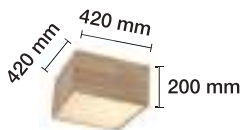

PLAFÓN LED 40W DECORATIVO MADERA  
COMBINABLE

3000 K



REF. 2508116

2600 Lm

40 W

120°

230 V

20.000 H



PLAFÓN LED 40W DECORATIVO MADERA  
COMBINABLE

3000 K



REF. 2508117

2600 Lm

40 W

120°

230 V

20.000 H

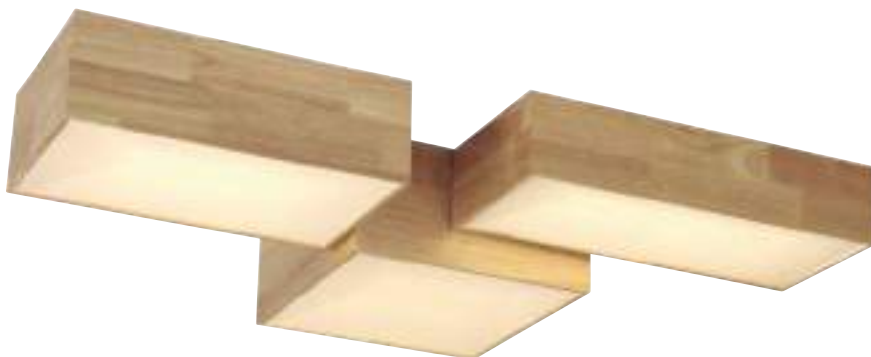

COMBÍNALOS COMO QUIERAS PARA CREAR TU PROPIA LÁMPARA.



**PLAFÓN LED 60W CAMBIO DE TONO E INTENSIDAD + CONTROL REMOTO**

3000-4200-6500 K  REF. 2801466 3800 Lm

60 W 120° 230 V 20.000 H

MEMORIA DE TONO ÚLTIMO ENCENDIDO

560 mm

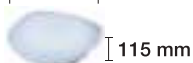

**PLAFÓN LED 80W CAMBIO DE TONO E INTENSIDAD + CONTROL REMOTO**

3000-4200-6500 K  REF. 2801467 5000 Lm

80 W 120° 230 V 20.000 H

MEMORIA DE TONO ÚLTIMO ENCENDIDO

760 mm

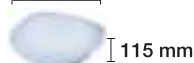



**PLAFÓN LED 24W CAMBIO DE TONO  
ESPEJO EN EL CENTRO**

3000-4200-6500 K  REF. 2801590 1600 Lm

24 W 120° 230 V 20.000 H

MEMORIA DE TONO ÚLTIMO ENCENDIDO



**PLAFÓN LED 60W CAMBIO DE TONO E  
INTENSIDAD ESPEJO EN EL CENTRO +  
CONTROL REMOTO**

3000-4200-6500 K  REF. 2801591 3800 Lm

60 W 120° 230 V 20.000 H

MEMORIA DE TONO ÚLTIMO ENCENDIDO

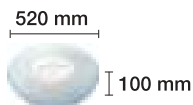

**PLAFÓN LED 24W CAMBIO DE TONO**

3000-4200-6500 K  REF. 2801469 1600 Lm

24 W 120° 230 V 20.000 H

MEMORIA DE TONO ÚLTIMO ENCENDIDO

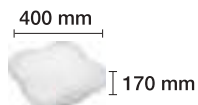



**PLAFÓN LED 96W CAMBIO DE TONO**

3000-4200-6500 K  REF. 2801608 9600 Lm

**96 W** **120°** **230 V** **20.000 H**

MEMORIA DE TONO ÚLTIMO ENCENDIDO  
INCLUYE ACCESORIOS PARA COLGAR

1000 mm

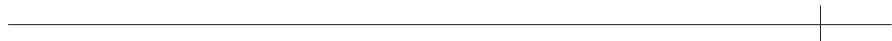

**PLAFÓN LED 32W CAMBIO DE TONO**

3000-4200-6500 K  REF. 2801602 3200 Lm

**32 W** **120°** **230 V** **20.000 H**

MEMORIA DE TONO ÚLTIMO ENCENDIDO  
INCLUYE ACCESORIOS PARA COLGAR

550 mm



**PLAFÓN LED 64W CAMBIO DE TONO**

3000-4200-6500 K  REF. 2801601 6400 Lm

**64 W** **120°** **230 V** **20.000 H**

MEMORIA DE TONO ÚLTIMO ENCENDIDO  
INCLUYE ACCESORIOS PARA COLGAR

850 mm

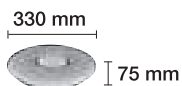
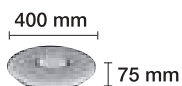
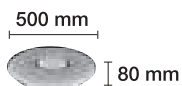

**PLAFÓN LED 12W CAMBIO DE TONO**3000-4200-6500 K  REF. 2801603 1200 Lm**12 W****120°****230 V****20.000 H**MEMORIA DE TONO ÚLTIMO ENCENDIDO  
INCLUYE ACCESORIOS PARA COLGAR**PLAFÓN LED 18W CAMBIO DE TONO**3000-4200-6500 K  REF. 2801604 1800 Lm**18 W****120°****230 V****20.000 H**MEMORIA DE TONO ÚLTIMO ENCENDIDO  
INCLUYE ACCESORIOS PARA COLGAR**PLAFÓN LED 32W CAMBIO DE TONO**3000-4200-6500 K  REF. 2801605 3200 Lm**32 W****120°****230 V****20.000 H**MEMORIA DE TONO ÚLTIMO ENCENDIDO  
INCLUYE ACCESORIOS PARA COLGAR



**PLAFÓN LED 32W CAMBIO DE TONO**

3000-4200-6500 K  REF. 2801606 3200 Lm

**32 W** **120°** **230 V** **20.000 H**

MEMORIA DE TONO ÚLTIMO ENCENDIDO  
INCLUYE ACCESORIOS PARA COLGAR

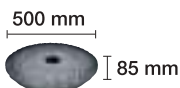

**PLAFÓN LED 32W CAMBIO DE TONO  
METACRILATO**

3000-4200-6500 K  REF. 2801600 3200 Lm

**32 W** **120°** **230 V** **20.000 H**

MEMORIA DE TONO ÚLTIMO ENCENDIDO  
INCLUYE ACCESORIOS PARA COLGAR

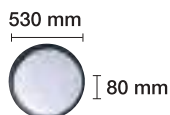

**PLAFÓN LED 32W CAMBIO DE TONO  
IMITACIÓN MADERA**

3000-4200-6500 K  REF. 2801607 3200 Lm

**32 W** **120°** **230 V** **20.000 H**

MEMORIA DE TONO ÚLTIMO ENCENDIDO  
INCLUYE ACCESORIOS PARA COLGAR

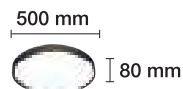



PLAFÓN DECORATIVO LED 72W REGULABLE

3000 K  REF. 2508041 4680 Lm

3000 K  REF. 2508041-N 4680 Lm

3000 K  REF. 2508041-D 4680 Lm

72 W 120° 230 V 30.000 H

800 mm



125 mm

LÁMPARAS COLGANTES A JUEGO, PÁGINA 176.



INCLUYE MANDO A DISTANCIA

**PLAFÓN LED 80W REDONDO REGULABLE EN TONO E INTENSIDAD CON CONTROL REMOTO**  
(Funciones Temporizador y Luz Nocturna)

3000-4000-6000 K  REF. 2801614 Máx. 6800 Lm

**80 W** **120°** **230 V** **15.000 H**

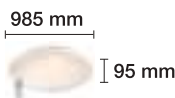

POSIBILIDAD DE CONTROLAR HASTA 15 PLAFONES CON UN SOLO MANDO.



INCLUYE MANDO A DISTANCIA

**PLAFÓN LED 72W CUADRADO REGULABLE EN TONO E INTENSIDAD CON CONTROL REMOTO**  
(Funciones Temporizador y Luz Nocturna)

3000-4000-6000 K  REF. 2801615 Máx. 4320 Lm

**72 W** **120°** **230 V** **15.000 H**

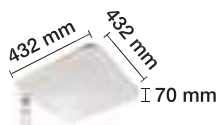

POSIBILIDAD DE CONTROLAR HASTA 15 PLAFONES CON UN SOLO MANDO.



INCLUYE MANDO A DISTANCIA

**PLAFÓN LED 72W CUADRADO REGULABLE EN TONO E INTENSIDAD CON CONTROL REMOTO**  
(Funciones Temporizador y Luz Nocturna)

3000-4000-6000 K  REF. 2801613 Máx. 4320 Lm

**72 W** **120°** **230 V** **15.000 H**



POSIBILIDAD DE CONTROLAR HASTA 15 PLAFONES CON UN SOLO MANDO.

# Appliques pared y lámparas techo





**APLIQUE LED 8W CUADRADO IP44**



- 3000 K  REF. 2001907      700 Lm
  - 6500 K  REF. 2001908      750 Lm
- 8 W  
 120°  
 230 V  
 20.000 H



**APLIQUE LED 8W REDONDO IP44**



- 3000 K  REF. 2001905      700 Lm
  - 6500 K  REF. 2001906      750 Lm
- 8 W  
 120°  
 230 V  
 20.000 H



**APLIQUE LED 8W OVAL IP44**



- 3000 K  REF. 2001903      700 Lm
  - 6500 K  REF. 2001904      750 Lm
- 8 W  
 120°  
 230 V  
 20.000 H



## APLIQUE LED 13W BAÑO IP44

4000 K REF. 2074117 800 Lm

13 W 120° 230 V 20.000 H

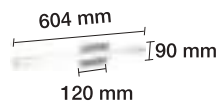

## APLIQUE LED 9W BAÑO IP44

4000 K REF. 2074118 450 Lm

9 W 120° 230 V 20.000 H

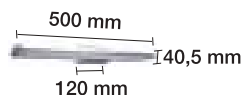

## APLIQUE LED 5W ESPEJO IP20

6500 K REF. 2001920 320 Lm

5 W 120° 240 V 25.000 H

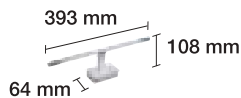

## APLIQUE LED 15W BAÑO IP44 CON TOMA SCHUKO E INTERRUPTOR

4000 K REF. 2074120 1200 Lm

4000 K REF. 2074120-PL 1200 Lm

15 W 120° 230 V 20.000 H

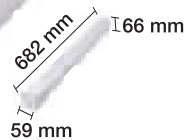



APLIQUE LED 6W DECO

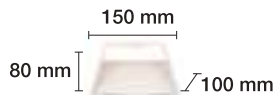

2700 K □ REF. 2074000 403 Lm  
 6 W 120° 100-240 V 30.000 H



APLIQUE LED 6W DECO

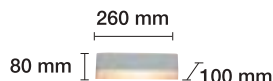

2700 K □ REF. 2074001 420 Lm  
 6 W 120° 100-240 V 30.000 H



APLIQUE LED 6W DECO

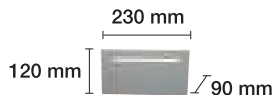

2700 K □ REF. 2074002 420 Lm  
 6 W 120° 100-240 V 30.000 H



APLIQUE LED 12W DECO

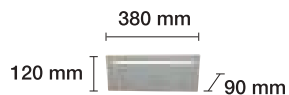

2700 K □ REF. 2074003 840 Lm  
 12 W 120° 100-240 V 30.000 H

**APLIQUE LED 15W DECO**



3000 K  REF. 2074009 1289 Lm

15 W 120° 100-240 V 30.000 H



**APLIQUE LED 6W DECO**

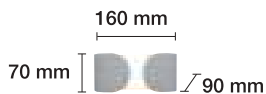

3000 K  REF. 2074007 540 Lm

6 W 120° 100-240 V 50.000 H



**APLIQUE LED 9,5W DECO**

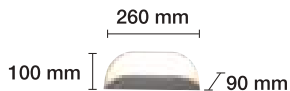

3000 K  REF. 2074008 660 Lm

9,5 W 120° 100-240 V 50.000 H



**APLIQUE LED 9W BOLA DECO**

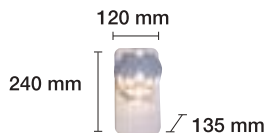

2700 K  REF. 2074024 679 Lm

9 W 120° 100-240 V 30.000 H

DIÁMETRO DE LA BOLA 125 MM





**APLIQUE LED 6W DECO**

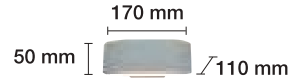

- 3000 K  REF. 2074010 420 Lm
- 4000 K  REF. 2074010-E 420 Lm
- 6 W 120° 100-240 V 50.000 H



**APLIQUE LED 6W DECO**

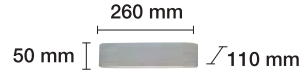

- 3000 K  REF. 2074011 420 Lm
- 6 W 120° 100-240 V 50.000 H



**APLIQUE LED 6W DECO**

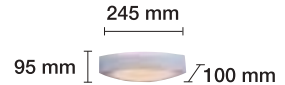

- 2700 K  REF. 2074016 441 Lm
- 2700 K  REF. 2074016-N 441 Lm
- 6 W 100° 100-240 V 30.000 H



**APLIQUE LED 12W DECO**

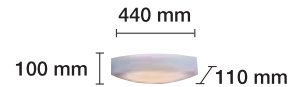

- 2700 K  REF. 2074017 910 Lm
- 2700 K  REF. 2074017-N 910 Lm
- 12 W 100° 100-240 V 30.000 H

**APLIQUE LED 6W DECO**

250 mm

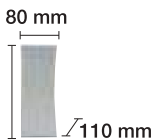

3000 K □ REF. 2074004 540 Lm

6 W

120°

100-240 V

50.000 H



**APLIQUE LED 6W DECO**

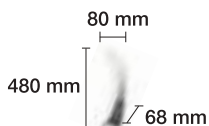

3000 K □ REF. 2074005 540 Lm

6 W

120°

100-240 V

50.000 H



**APLIQUE LED 6W DECO**

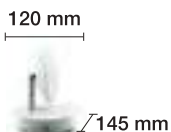

2700 K □ REF. 2074029 543 Lm

6 W

120°

100-240 V

30.000 H



**APLIQUE DOBLE LED 2x6W DECO**

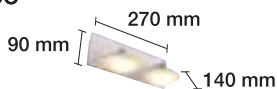

2700 K □ REF. 2074030 1074 Lm

2x6 W

120°

100-240 V

30.000 H





APLIQUE LED 6W DECO DIRECCIÓN AJUSTABLE

2700 K  REF. 2074014 457 Lm

2700 K  REF. 2074014-N 457 Lm

6 W

100°

100-240 V

30.000 H

125 mm



120 mm



APLIQUE DOBLE LED 2x6W DECO DIRECCIÓN AJUSTABLE

2700 K  REF. 2074015 955 Lm

2700 K  REF. 2074015-N 955 Lm

2x6 W

100°

100-240 V

30.000 H

180 mm



125 mm

**APLIQUE LED 6W DECO**  
**HAZ DE LUZ MODIFICABLE IP54**

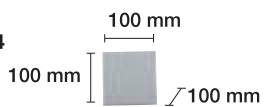

3000 K  REF. 2074006

382 Lm

6 W

120°

230 V

30.000 H





APLIQUE LED 8W LUNA DECO

250 mm

3000 K

REF. 2074013

480 Lm



35 mm

8 W

120°

230 V

30.000 H



APLIQUE LED 3W PARED

145 mm

114 mm



100 mm

3000 K

REF. 2079040

210 Lm

3 W

120°

230 V

20.000 H

LÁMPARAS DE TECHO A JUEGO EN PÁGS. 172 Y 173



APLIQUE LED 5W DIRECCIONABLE

90 mm

150 mm



70 mm

3000 K

REF. 2074050

300 Lm

5 W

120°

230 V

30.000 H



## APLIQUE LED 3W DIRECCIONABLE

2700 K  REF. 2074031 (blanco) 180 Lm

2700 K  REF. 2074031-CR (cromo) 180 Lm

2700 K  REF. 2074031-CC (cuero) 180 Lm

3 W

120°

230 V

30.000 H

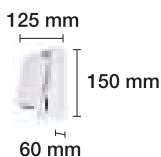

## APLIQUE LED 12+3W CON INTERRUPTOR 3 INTENSIDADES (FOCO+LUZ INDIRECTA)

3000 K  REF. 2074032 838 Lm

12+3 W

120°

230 V

30.000 H

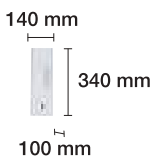

## APLIQUE LED 9W PARED 2 ENCENDIDOS (FOCO+LUZ INDIRECTA)

3000 K  REF. 2074052 720 Lm

9 W

120°

230 V

20.000 H

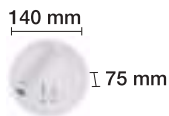

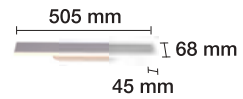

**APLIQUE LED 12W DECO**

2700 K  REF. 2074035 976 Lm  
 12 W 120° 230 V 30.000 H

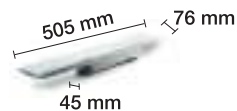

**APLIQUE LED 24W DECO DOBLE LUZ**

2700 K  REF. 2074036 1680 Lm  
 24 W 120° 230 V 30.000 H

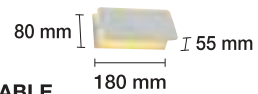

**APLIQUE LED 6W DIRECCIONABLE**

2700 K  REF. 2074051 440 Lm  
 6 W 120° 230 V 30.000 H

## APLIQUE PARED LED 25W MADERA LUZ POR AMBOS LADOS

3000 K REF. 2078000 1750 Lm

25 W 120° 230 V 20.000 H



## APLIQUE PARED LED 5+3W MADERA CON USB LUZ FLEJO + RETROILUMINACIÓN

3000 K REF. 2078001 560 Lm

5+3 W 120° 230 V 20.000 H



## APLIQUE PARED LED 5+3W MADERA CON USB LUZ FLEJO + RETROILUMINACIÓN

3000 K REF. 2078002 560 Lm

5+3 W 120° 230 V 20.000 H



## APLIQUE PARED LED 5+3W CON USB, LUZ FLEJO Y CARGADOR INALÁMBRICO

3000 K REF. 2074053 560 Lm

5+3 W 120° 230 V 20.000 H





**APLIQUE PARED GU10 CON INTERRUPTOR**

- REF. 2076002
- REF. 2076002-N

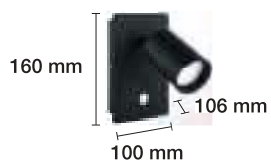

**APLIQUE PARED G9 CUADRADO**

- REF. 2076000
- REF. 2076000-N

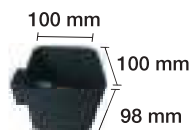

**BOMBILLA G9 4W 3000K INCLUIDA.**



**APLIQUE PARED G9 REDONDO**

- REF. 2076001
- REF. 2076001-N



**BOMBILLA G9 4W 3000K INCLUIDA.**



REF. 2508003 ··· APLIQUE VINTAGE E-27

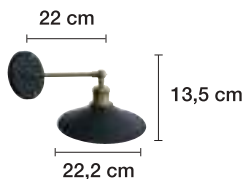

REF. 2508004 ··· APLIQUE VINTAGE E-27

## APLIQUE PARED DECORATIVO E27

☐ REF. 2070911-BL

■ REF. 2070911-N

■ REF. 2070911-AZ



LÁMPARA DE PIE Y DE MESA A JUEGO EN PÁG. 269

## APLIQUE PARED LED 3W DECORATIVO G9

■ REF. 2079050



BOMBILLA G9 3W INCLUIDA

LÁMPARA DE TECHO A JUEGO EN PÁG. 174

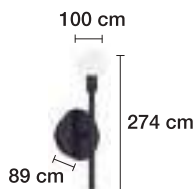



APLIQUE PARED E27 CON INTERRUPTOR

□ REF. 2070929-BL

■ REF. 2070929-N



LÁMPARA DE TECHO A JUEGO EN PÁG. 175



APLIQUE PARED TRIPLE E27

■ REF. 2070928-N

LÁMPARA DE TECHO A JUEGO EN PÁG. 175





APLIQUE PARED E27 CABLE DE TELA

□ REF. 2070922-BL

■ REF. 2070922-PL

■ REF. 2070922-D



LÁMPARA DE MESA A JUEGO EN PÁG. 204

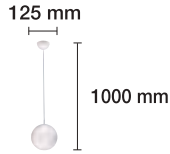

LÁMPARA LED 18W BOLA INDIVIDUAL

2700 K  REF. 2074025 1250 Lm

18 W

150°

100-240 V

30.000 H

DIÁMETRO DE LA BOLA 125 MM

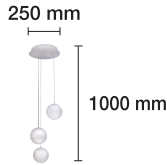

LÁMPARA LED 3x7W 3 BOLAS

2700 K  REF. 2074026 1470 Lm

3x7 W

150°

100-240 V

30.000 H

DIÁMETRO DE LA BOLA 125 MM



## LÁMPARA LED 6x7W 6 BOLAS

2700 K  REF. 2074027 2730 Lm

6x7 W 150° 100-240 V 30.000 H

DIÁMETRO DE LA BOLA 125 MM

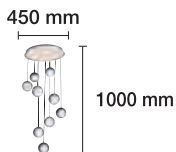
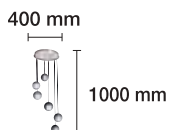
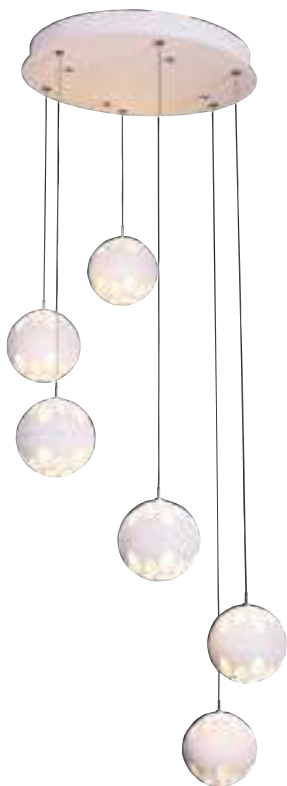

## LÁMPARA LED 9x7W 9 BOLAS

2700 K  REF. 2074028 4400 Lm

9x7 W 150° 100-240 V 30.000 H

DIÁMETRO DE LA BOLA 125 MM

LÁMPARA LED 90W 6 BRAZOS

- 2700 K  REF. 2508010 4500 Lm
- 2700 K  REF. 2508010-N 4500 Lm
- 90 W
- 120°
- 230 V
- 30.000 H

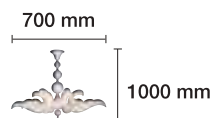

56 CM DE CADENA

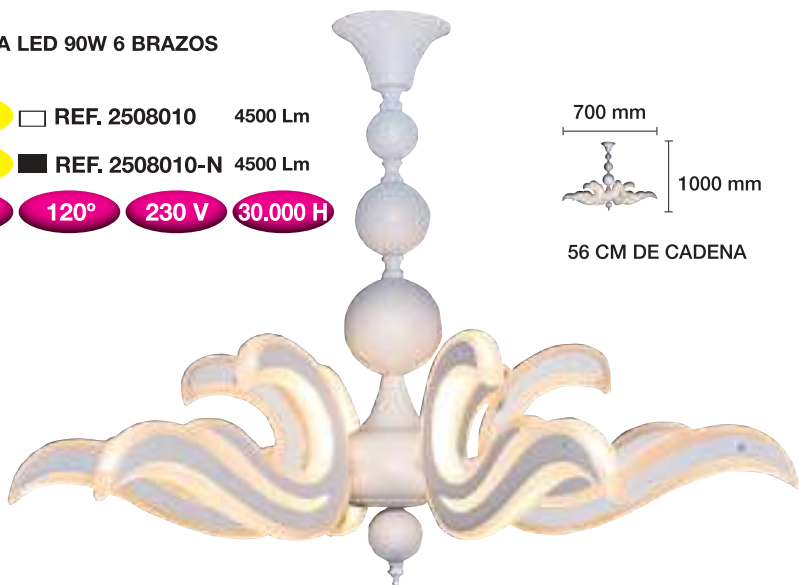

LÁMPARA LED 80W 6 BRAZOS

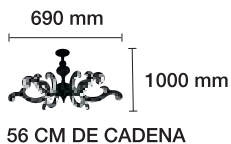

56 CM DE CADENA

- 2700 K  REF. 2508011 4500 Lm
- 2700 K  REF. 2508011-N 4500 Lm
- 80 W
- 120°
- 230 V
- 30.000 H



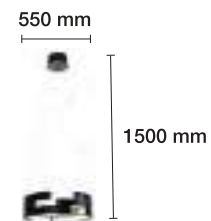

## LÁMPARA LED 70W COLGANTE ALUMINIO INTERIOR ACRÍLICO

3000 K  REF. 2508012 5600 Lm

3000 K  REF. 2508012-N 5600 Lm

3000 K  REF. 2508012-PL 5600 Lm

70 W 180° 230 V 30.000 H

LÁMPARA LED 42W COLGANTE PF>0,9

3000 K    REF. 2507003    2100 Lm  
42 W    180°    230 V    30.000 H

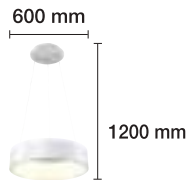
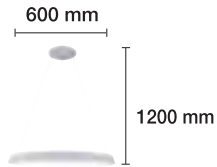

LÁMPARA LED 42W COLGANTE PF>0,9

3000 K    REF. 2507000    2160 Lm  
42 W    180°    230 V    30.000 H

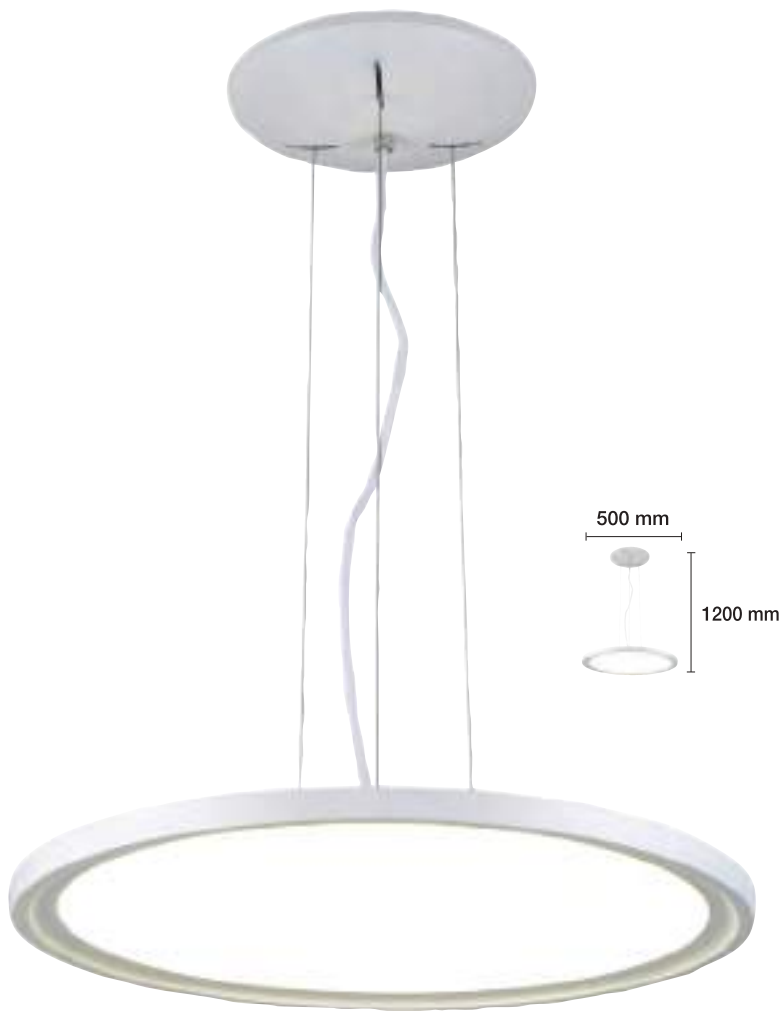

**LÁMPARA LED 36W COLGANTE**  
**REGULABLE EN TONO E INTENSIDAD PF>0,9**

INCLUYE MANDO A DISTANCIA

3000-6400 K  REF. 2507006 1980 Lm

36 W 180° 230 V 30.000 H

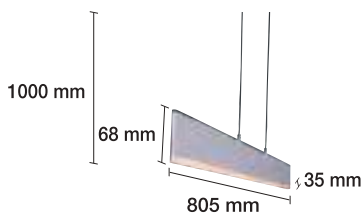

LÁMPARA LED 24W COLGANTE

2700 K □ REF. 2074037 1890 Lm

24 W

120°

230 V

30.000 H

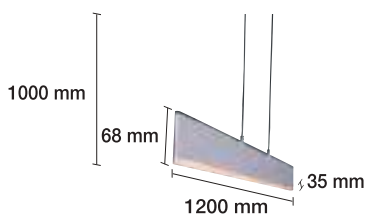

LÁMPARA LED 36W COLGANTE

2700 K □ REF. 2074038 2685 Lm

36 W

120°

230 V

30.000 H

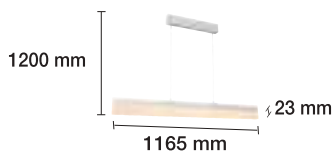

LÁMPARA LED 40W COLGANTE PF>0,9

3000 K  REF. 2508013 2400 Lm

40 W 120° 230 V 30.000 H

LÁMPARA LED 48W COLGANTE

3000 K  REF. 2507007 3800 Lm

3000 K  REF. 2507007-N 3800 Lm

4500 K  REF. 2507008 4000 Lm

4500 K  REF. 2507008-N 4000 Lm

48 W 120° 230 V 25.000 H



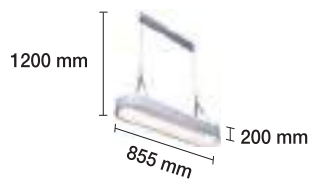

LÁMPARA LED 40W COLGANTE

4200 K  REF. 2508014 2000 Lm

40 W

120°

230 V

30.000 H

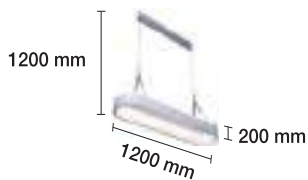

LÁMPARA LED 60W COLGANTE

4200 K  REF. 2508015 3600 Lm

60 W

120°

230 V

30.000 H





LÁMPARA LED 80W COLGANTE

3000 K    □ REF. 2508018    4000 Lm  
 80 W    120°    230 V    30.000 H



LÁMPARA LED 80W COLGANTE

3000 K    □ REF. 2508019    4000 Lm  
 80 W    120°    230 V    30.000 H



LÁMPARA LED 74W COLGANTE

3000 K  REF. 2508016 4500 Lm

4200 K  REF. 2508017 4500 Lm

74 W 120° 230 V 30.000 H

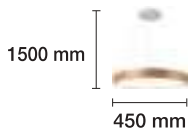

LÁMPARA COLGANTE DECORATIVA LED 30W MADERA

3000 K REF. 2508120 2100 Lm  
30 W 120° 230 V 20.000 H

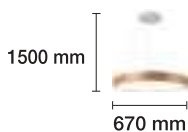

LÁMPARA COLGANTE DECORATIVA LED 50W MADERA

3000 K REF. 2508121 3250 Lm  
50 W 120° 230 V 20.000 H



PLAFONES A JUEGO, PÁGINA 130.

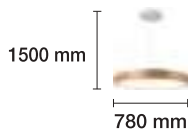

LÁMPARA COLGANTE DECORATIVA LED 55W  
MADERA

3000 K    REF. 2508122    3850 Lm  
55 W    120°    230 V    20.000 H

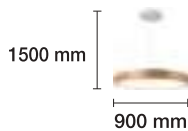

LÁMPARA COLGANTE DECORATIVA LED 60W  
MADERA

3000 K    REF. 2508123    4200 Lm  
60 W    120°    230 V    20.000 H

PLAFONES A JUEGO, PÁGINA 130.



LÁMPARA COLGANTE DECORATIVA LED 40+10W  
MADERA, LUZ HACIA ARRIBA Y ABAJO

3000 K REF. 2508100 3500 Lm

40+10 W 120° 230 V 20.000 H

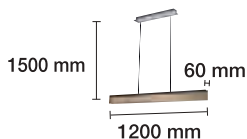

LÁMPARA COLGANTE DECORATIVA LED 40W MADERA  
LUZ HACIA ABAJO

3000 K REF. 2508101 3500 Lm

40 W 120° 230 V 20.000 H

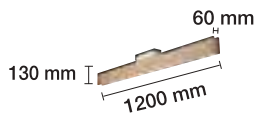

PLAFONES A JUEGO, PÁGINA 130.

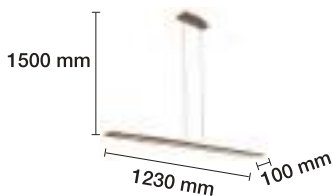
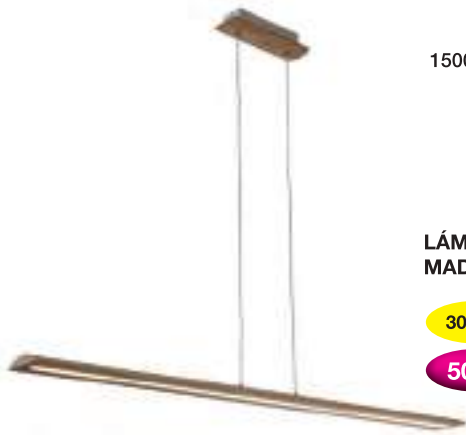

LÁMPARA COLGANTE DECORATIVA LED 50W  
MADERA

3000 K REF. 2078128 3500 Lm  
50 W 120° 230 V 20.000 H



LÁMPARA COLGANTE DECORATIVA LED 5W  
MADERA

3000 K REF. 2078125 325 Lm  
5 W 120° 230 V 20.000 H

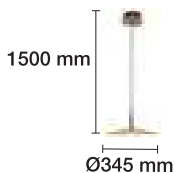
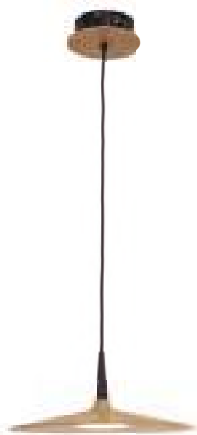

LÁMPARA COLGANTE DECORATIVA LED 15W  
MADERA

3000 K REF. 2078126 975 Lm  
15 W 120° 230 V 20.000 H

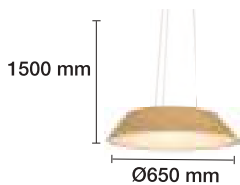

LÁMPARA COLGANTE DECORATIVA LED 48W ARPILLERA

3000 K REF. 2508140 3120 Lm  
48 W 120° 230 V 20.000 H

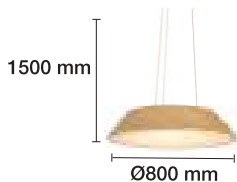

LÁMPARA COLGANTE DECORATIVA LED 72W ARPILLERA

3000 K REF. 2508141 4680 Lm  
72 W 120° 230 V 20.000 H



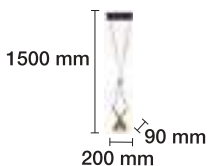

LÁMPARA COLGANTE DECORATIVA  
LED 3W 1 FOCO

3000 K REF. 2509040 210 Lm

3 W 120° 230 V 20.000 H

APLIQUE A JUEGO EN PÁG. 148

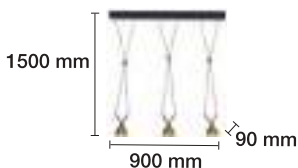

LÁMPARA COLGANTE DECORATIVA  
LED 3x3W 3 FOCOS

3000 K REF. 2509041 630 Lm

9 W 120° 230 V 20.000 H

APLIQUE A JUEGO EN PÁG. 148

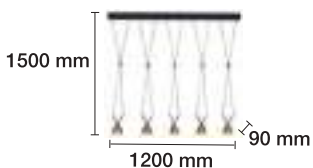

LÁMPARA COLGANTE DECORATIVA  
LED 5x3W 5 FOCOS

3000 K REF. 2509042 1050 Lm

15 W 120° 230 V 20.000 H

APLIQUE A JUEGO EN PÁG. 148



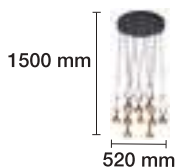

LÁMPARA COLGANTE DECORATIVA  
LED 10x3W 10 FOCOS

3000 K



REF. 2509043

2100 Lm

30 W

120°

230 V

20.000 H

APLIQUE A JUEGO EN PÁG. 148

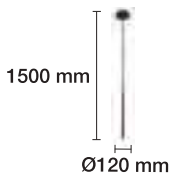

LÁMPARA DECORATIVA LED 3W 1 FOCO G9

Lámpara G9 3W incluida

3000 K ■ REF. 2509050 240 Lm

3 W

G9

120°

230 V

20.000 H

APLIQUE A JUEGO EN PÁG. 153

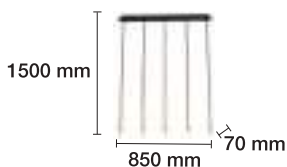

LÁMPARA DECORATIVA LED 5X3W 5 FOCOS G9

Lámparas G9 3W incluidas

3000 K ■ REF. 2509051 1200 Lm

15 W

G9

120°

230 V

20.000 H

APLIQUE A JUEGO EN PÁG. 153

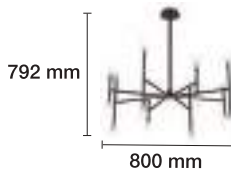

LÁMPARA DECORATIVA LED 16X3W 16 FOCOS G9

Lámparas G9 3W incluidas

3000 K ■ REF. 2509052 3840 Lm

48 W

G9

120°

230 V

20.000 H

APLIQUE A JUEGO EN PÁG. 153



## LÁMPARA DE TECHO LED 4W E27 TUBULAR (LÁMPARA INCLUIDA)

- 1800 K REF. 2508045 200 Lm  
Ámbar
- 1800 K REF. 2508045-S 100 Lm  
Smoky
- 4 W
- E27
- 360°
- 30.000 H

## LÁMPARA LED 7W EFECTO PASILLO

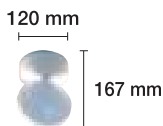

- 3000 K  REF. 2074040 182 Lm
- 3000 K  REF. 2074040-N 182 Lm
- 7 W
- 120°
- 230 V
- 30.000 H



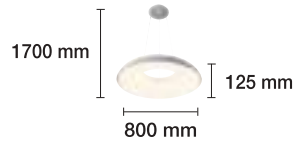

LÁMPARA COLGANTE DECORATIVA  
LED 80W **REGULABLE**

3000 K  REF. 2508040 4800 Lm

3000 K  REF. 2508040-N 4800 Lm

3000 K  REF. 2508040-D 4800 Lm

80 W 120° 230 V 20.000 H

## LÁMPARA COLGANTE LED 8W TUBULAR 300 MM

3000 K  REF. 2807401 560 Lm (interior blanco)

3000 K  REF. 2807401-N 560 Lm (interior negro)

8 W

24°

230 V

20.000 H



## LÁMPARA COLGANTE LED 8W TUBULAR 600 MM

3000 K  REF. 2807402 560 Lm (interior blanco)

3000 K  REF. 2807402-N 560 Lm (interior negro)

8 W

24°

230 V

20.000 H

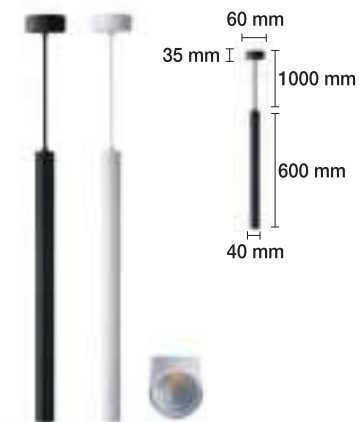

## LÁMPARA COLGANTE LED 15W TUBULAR

3000 K  REF. 2807400 1100 Lm (interior blanco)

3000 K  REF. 2807400-D 1100 Lm (interior dorado)

3000 K  REF. 2807400-N 1100 Lm (interior negro)

3000 K  REF. 2807400-ND 1100 Lm (interior dorado)

15 W

45°

230 V

20.000 H

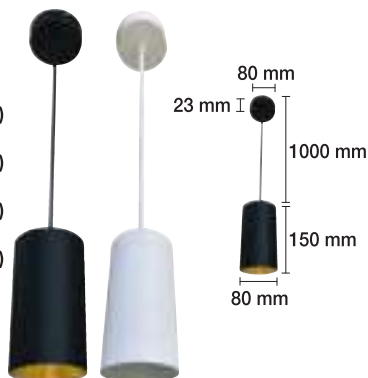



## LÁMPARA DE TECHO LED 15W TUBULAR

3000 K  REF. 2807410 1100 Lm (interior blanco)

3000 K  REF. 2807410-N 1100 Lm (interior negro)

15 W 45° 230 V 20.000 H



## LÁMPARA DE TECHO LED 10W TUBULAR DIRECCIONABLE

3000 K  REF. 2807420 800 Lm (interior blanco)

3000 K  REF. 2807420-N 800 Lm (interior dorado)

10 W 38° 230 V 25.000 H

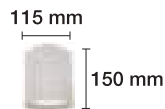

## LÁMPARA LED 10W SUPERFICIE

3000 K  REF. 2808000 700 Lm

3000 K  REF. 2808000-N 700 Lm

10 W 120° 230 V 20.000 H

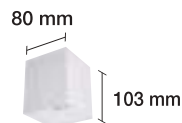

## LÁMPARA LED 10W SUPERFICIE

2700 K  REF. 2074042 920 Lm

10 W 120° 230 V 30.000 H



## LUMINARIA COLGANTE LED 20W

4200 K ■ REF. 2508021 2200 Lm

20 W 120° 230 V 30.000 H



CONECTABLES  
ENTRE SI

## LUMINARIA COLGANTE LED 40W

4200 K ■ REF. 2508024 4400 Lm

40 W 120° 230 V 30.000 H

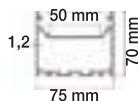

## LUMINARIA COLGANTE LED 80W

4200 K ■ REF. 2508027 8800 Lm

80 W 120° 230 V 30.000 H



## ACCESORIOS

4200 K ■ REF. 2508030 CONEXIÓN EN L

4200 K ■ REF. 2508031 CONEXIÓN EN T

4200 K ■ REF. 2508032 CONEXIÓN EN X





LÁMPARA TECHO E27

- REF. 2500927-BL
- REF. 2500927-N
- REF. 2500927-GR

E27

230 V



LÁMPARA TECHO E27

- REF. 2500929-BL
- REF. 2500929-N

E27

230 V

APLIQUES A JUEGO EN PÁG. 154



## LÁMPARA DE TECHO CUERDA E27 (LÁMPARA NO INCLUIDA)

REF. 2508036

E27

230 V

DIÁMETRO DEL FLORÓN 100 MM.

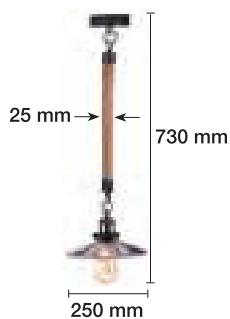

## LÁMPARA DE TECHO MUELLE (LÁMPARA NO INCLUIDA)

REF. 2509002

E27

230 V

DIÁMETRO DEL FLORÓN 100 MM.



## LÁMPARA DE TECHO MUELLE (LÁMPARA NO INCLUIDA)

REF. 2509003

E27

230 V

DIÁMETRO DEL FLORÓN 100 MM.

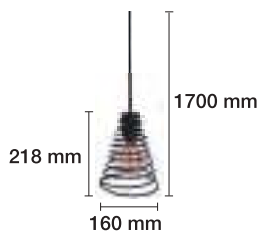

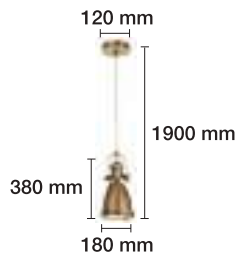

LÁMPARA DE TECHO COLGANTE E27 COBRE

REF. 2509000

E27 230 V

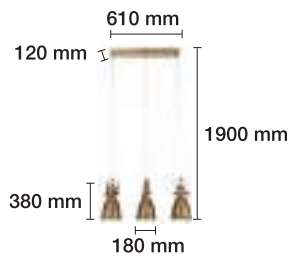

LÁMPARA DE TECHO COLGANTE E27 COBRE

REF. 2509001

E27 230 V



LÁMPARA DE TECHO DISEÑO COLGANTE E27

■ REF. 2509014-N

E27

230 V



LÁMPARA DE TECHO DISEÑO COLGANTE E27

■ REF. 2509015-N

E27

230 V



## LÁMPARA DE TECHO DISEÑO COLGANTE E27

REF. 2509012

REF. 2509012-N

E27

230 V

LÁMPARA DE PIE Y DE MESA A JUEGO EN PÁG. 266

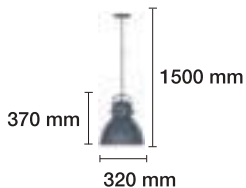

## LÁMPARA DE TECHO DISEÑO COLGANTE E27

REF. 2509011

REF. 2509011-N

REF. 2509011-G

E27

230 V

LÁMPARA DE PIE A JUEGO EN PÁG. 268

## LÁMPARA DE TECHO DISEÑO COLGANTE E27

REF. 2509013

REF. 2509013-N

E27

230 V

LÁMPARA DE PIE Y DE MESA A JUEGO EN PÁG. 267

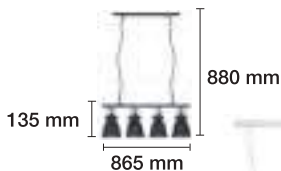

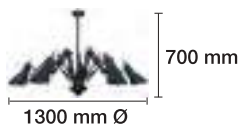

LÁMPARA COLGANTE DISEÑO 5 x E-27

□ REF. 2509010

■ REF. 2509010-N

5xE27

230 V



LÁMPARA DE MESA Y PIE A JUEGO EN PÁGINA 265

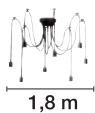

LÁMPARA VINTAGE E-27  
10 BRAZOS - 1,8 M

■ REF. 2508006

10xE27

230 V





LÁMPARA DE TECHO DISEÑO E27

□ REF. 2509020-BL (INTERIOR DORADO)

■ REF. 2509020-N (INTERIOR DORADO)

■ REF. 2509020-AZ (INTERIOR BLANCO)

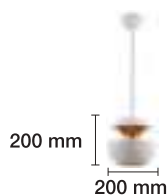

LÁMPARA DE PIE Y DE MESA A JUEGO EN PÁG. 270

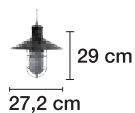

**REF. 2508005** : LÁMPARA VINTAGE E-27  
Medidas: Ø 27,2 cm, H 29 cm, Cable 1 m,  
Cadena y Florón.



**REF. 2508007** : LÁMPARA VINTAGE E-27  
Medidas: Ø 30,3 cm, H 27,5 cm, Cable 1 m,  
Cadena y Florón.



**REF. 2508008** : LÁMPARA VINTAGE E-27  
Medidas: Ø 32 cm, H 16 cm, Cable 1 m,  
Cadena y Florón.





**REF. 2508000** : LÁMPARA VINTAGE E-27  
Medidas: Ø 29 cm, H 24 cm, Cable 1 m,  
Florón.



**REF. 2508001** : LÁMPARA VINTAGE E-27  
Medidas: Ø 29,5 cm, H 24 cm, Cable 1 m,  
Cadena y Florón.

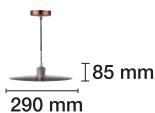

**REF. 2508009** : LÁMPARA COLGANTE VINTAGE COBRE  
1 m de cable negro con florón E-27  
Medidas: Ø 290 x 85 mm



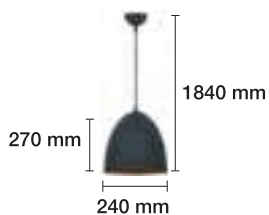

LÁMPARA DE TECHO DISEÑO COLGANTE E27

■ REF. 2509016-N

E27

230 V



REF. 4400000

LÁMPARA VINTAGE E-27

Medidas: Ø 26 cm, H 18 cm, Cable 1 m,  
Cadena y Florón.





REF. 2508033 :: LÁMPARA COLGANTE VINTAGE CRISTAL GOLD E27



REF. 2508034 :: LÁMPARA COLGANTE VINTAGE CRISTAL GOLD E27



REF. 2508035 :: LÁMPARA COLGANTE VINTAGE CRISTAL GOLD E27

# Iluminación exterior





APLIQUE LED 12W PROFESIONAL ESTANCO REDONDO IP65

3000 K REF. 2001901-PL

12 W

100°

230 V

30.000 H



APLIQUE LED 12W PROFESIONAL ESTANCO OVAL IP65

3000 K REF. 2001902-PL 1000 Lm

12 W

100°

230 V

30.000 H

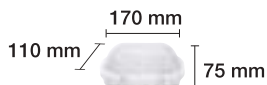

APLIQUE LED 2x3,4W DECO IP54  
DOBLE LUZ

3000 K REF. 2074021 606 Lm

3000 K REF. 2074021-N 606 Lm

3000 K REF. 2074021-G 606 Lm

2x3,4 W

100°

230 V

30.000 H



APLIQUE LED 3,4W DECO IP54

3000 K REF. 2074020 321 Lm

3000 K REF. 2074020-N 321 Lm

3000 K REF. 2074020-G 321 Lm

3,4 W

100°

230 V

30.000 H

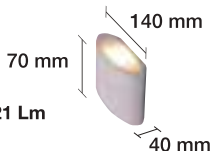

**APLIQUE LED 5W REDONDO DECO IP54**

3000 K □ REF. 2074018 74 Lm

3000 K ■ REF. 2074018-N 74 Lm

3000 K ▒ REF. 2074018-G 74 Lm

5 W 100° 230 V 30.000 H



**APLIQUE LED 7W REDONDO DECO IP54**

3000 K □ REF. 2074019 71 Lm

3000 K ■ REF. 2074019-N 71 Lm

3000 K ▒ REF. 2074019-G 71 Lm

7 W 100° 230 V 30.000 H

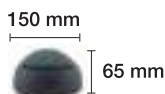

**APLIQUE LED 4,5W CUADRADO DECO IP54**

3000 K □ REF. 2074022 407 Lm

3000 K ■ REF. 2074022-N 407 Lm

3000 K ▒ REF. 2074022-G 407 Lm

4,5 W 100° 230 V 30.000 H

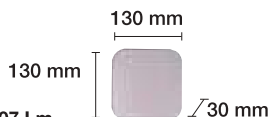

**APLIQUE LED 2x4,5W CUADRADO DECO IP54 DOBLE LUZ**

3000 K □ REF. 2074023 809 Lm

3000 K ■ REF. 2074023-N 809 Lm

3000 K ▒ REF. 2074023-G 809 Lm

2x4,5 W 100° 230 V 30.000 H

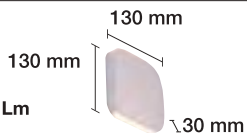

**APLIQUE LED 4x3W REDONDO PARED IP54**

3000 K □ REF. 2074043 900 Lm

4x3 W 45° 230 V 50.000 H

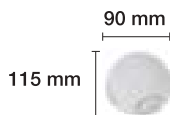

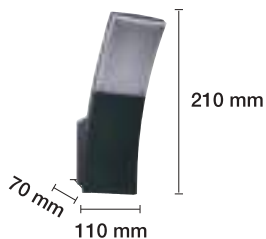

APLIQUE LED 6W PARED IP54 PF>0,9

3000 K REF. 2074107 300 Lm

6 W

120°

230 V

20.000 H

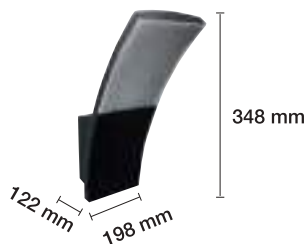

APLIQUE LED 20W PARED IP54 PF>0,9

3000 K REF. 2074101 1200 Lm

20 W

120°

230 V

20.000 H

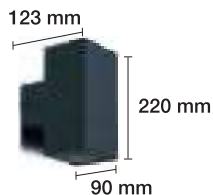

APLIQUE LED 6W PARED IP54 PF>0,9  
DOBLE LUZ

3000 K REF. 2074112 260 Lm

6 W

120°

230 V

20.000 H

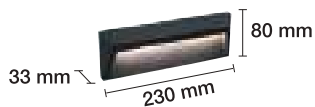

APLIQUE LED 1,6W PARED IP65

3000 K REF. 2074104 100 Lm

1,6 W 120° 230 V 20.000 H

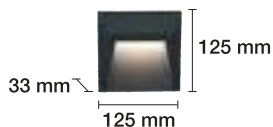

APLIQUE LED 1,2W PARED IP65

3000 K REF. 2074105 100 Lm

1,2 W 120° 230 V 20.000 H



APLIQUE LED 1,2W PARED IP65

3000 K REF. 2074106 100 Lm

1,2 W 120° 230 V 30.000 H





BALIZA LED 10W IP54 PF>0,9

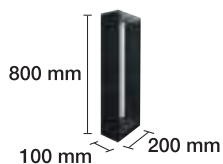

3000 K



REF. 2074109

500 Lm

10 W

120°

230 V

20.000 H



BALIZA LED 17W IP54

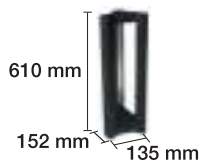

3000 K



REF. 2074115

700 Lm

17 W

120°

230 V

20.000 H



BALIZA E27 IP54

REF. 2074113

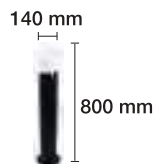



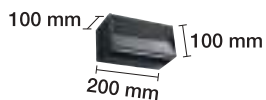

APLIQUE LED 10W PARED IP54 PF>0,9

3000 K

REF. 2074110

500 Lm

10 W

120°

230 V

20.000 H



APLIQUE LED 6W PARED IP54 PF>0,9

3000 K

REF. 2074111

260 Lm

6 W

120°

230 V

20.000 H



APLIQUE PARED E27 IP54

REF. 2074114





**APLIQUE LED 3W EMPOTRAR IP54 RECTANGULAR**

3000 K REF. 2070800-PL 240 Lm

3000 K REF. 2070800-N 240 Lm

3 W 120° 230 V 20.000 H



**APLIQUE LED 3W EMPOTRAR IP54 CUADRADO**

3000 K REF. 2070801-PL 240 Lm

3000 K REF. 2070801-N 240 Lm

3 W 120° 230 V 20.000 H

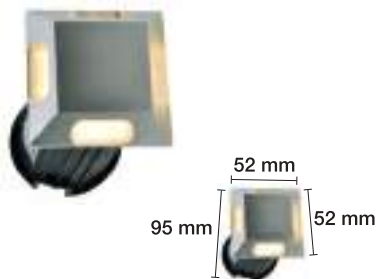

**APLIQUE LED 3W EMPOTRAR SUELO IP65 CUADRADO**

3000 K REF. 2804061 240 Lm

3 W 120° 230 V 20.000 H



**APLIQUE LED 3W EMPOTRAR SUELO IP65 REDONDO**

3000 K REF. 2804062 240 Lm

3 W 120° 230 V 20.000 H



BALIZA LED 40W IP54 PF>0,9

3000 K



REF. 2074103

2200 Lm

40 W

120°

230 V

20.000 H

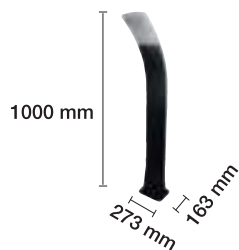

BALIZA LED 20W IP54 PF>0,9

3000 K REF. 2074102 1200 Lm

20 W 120° 230 V 20.000 H



BALIZA LED 6W IP54 PF>0,9

3000 K REF. 2074108 300 Lm

6 W 120° 230 V 20.000 H



BALIZA LED 12W IP65

3000 K REF. 2074119 600 Lm

12 W 120° 230 V 20.000 H



**APLIQUE LED 1,5W EXTERIOR SOLAR CON  
SENSOR DE PRESENCIA Y CREPUSCULAR IP65**

4000 K  REF. 2075000 220 Lm

4000 K  REF. 2075000-N 220 Lm

**1,5 W** **120°** **SOLAR** **25.000 H**



**APLIQUE LED 3,2W EXTERIOR SOLAR CON  
SENSOR DE PRESENCIA Y CREPUSCULAR IP65**

4000 K  REF. 2075001 400 Lm

4000 K  REF. 2075001-N 400 Lm

**3,2 W** **120°** **SOLAR** **25.000 H**

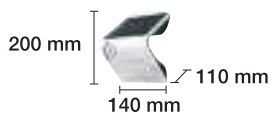

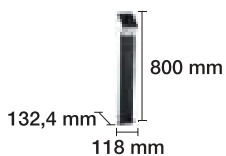

**BALIZA LED 3W EXTERIOR SOLAR CON SENSOR DE PRESENCIA Y CREPUSCULAR IP54**

- 3000 K
- REF. 2074100
- 100 Lm
- 3 W
- 180°
- SOLAR
- 20.000 H

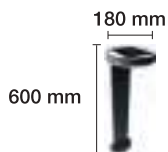

**BALIZA LED 3W EXTERIOR IP54 SOLAR CON SENSOR CREPUSCULAR**

- 3000 K
- REF. 2074116
- 200 Lm
- 3 W
- 120°
- SOLAR
- 20.000 H



**PROYECTOR LED 5W SOLAR IP65 CON SENSOR CREPUSCULAR Y DE MOVIMIENTO**

- 4000 K ■ REF. 2005001 500 Lm
  - 4000 K □ REF. 2005001-BL 500 Lm
  - 6000 K ■ REF. 2005002 500 Lm
  - 6000 K □ REF. 2005002-BL 500 Lm
- 5 W 90° SOLAR (3,7V-300mA) 35.000 H

**Modos de trabajo**

**On/Off**

**Modo sensor**

Cuando la capacidad de la batería es superior al 30% Se enciende automáticamente a brillo total cuando se detecta movimiento en el rango de brillo, luego se apaga a brillo total en 20 segundos sin movimiento.

Cuando la capacidad de la batería es inferior al 30% Se enciende automáticamente a pleno brillo cuando se detecta movimiento en el rango de brillo, luego se apaga en 20 segundos sin movimiento.

**Modo de iluminación constante**

Presione el botón durante 2 segundos y así iluminó una vez. La función cambia al modo de iluminación constante, los sensores de movimiento y de luz están desactivados. Funcionará permanentemente encendida hasta que la capacidad de la batería se relapse a otro nivelando el modo de sensor.



**PROYECTOR LED 10W SOLAR IP65 CON SENSOR CREPUSCULAR Y DE MOVIMIENTO**

- 4000 K ■ REF. 2005004 1080 Lm
  - 6000 K ■ REF. 2005005 1080 Lm
- 10 W 90° SOLAR (3,7V-720mA) 35.000 H

**Modos de trabajo**

Presione los botones y ajuste el modo de trabajo exigido.

**On/Off**

Se enciende automáticamente al atardecer y mantiene un 30% de brillo.

Se enciende automáticamente a pleno brillo (1000lm) cuando se detecta movimiento en el rango de brillo y luego se convierte en brillo al 30% en 20s sin movimiento.

Se enciende automáticamente a pleno brillo (1000lm) cuando se detecta movimiento en el rango de brillo y luego se apaga en 30 segundos sin movimiento.

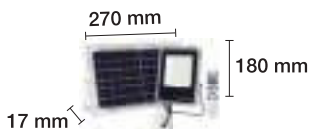

**PROYECTOR LED 30W CON PLACA SOLAR  
CON SENSOR CREPUSCULAR - IP65.  
CONTROL REMOTO Y 5 METROS DE CABLE**

6500 K ■ REF. 2004990 400 Lm  
**30 W** **90°** **SOLAR DC 3,2V 5AH** **30.000 H**

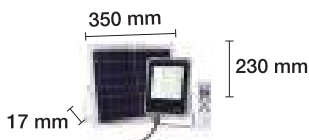

**PROYECTOR LED 50W CON PLACA SOLAR  
CON SENSOR CREPUSCULAR - IP65.  
CONTROL REMOTO Y 5 METROS DE CABLE**

3000 K ■ REF. 2004991 500 Lm  
 6500 K ■ REF. 2004993 500 Lm  
**50 W** **90°** **SOLAR DC 3,2V 6AH** **30.000 H**

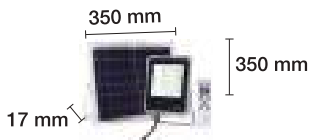

**PROYECTOR LED 100W CON PLACA SOLAR  
CON SENSOR CREPUSCULAR - IP65.  
CONTROL REMOTO Y 5 METROS DE CABLE**

3000 K ■ REF. 2005006 1200 Lm  
 6500 K ■ REF. 2005007 1200 Lm  
**100 W** **90°** **SOLAR DC 3,2V 10AH** **30.000 H**





PROYECTOR LED 200W CON PLACA SOLAR  
CON SENSOR CREPUSCULAR - IP65.  
CONTROL REMOTO Y 5 METROS DE CABLE

- 3000 K
- REF. 2005008
- 1800 Lm
- 6500 K
- REF. 2005009
- 1800 Lm
- 200 W
- 90°
- SOLAR  
DC 3,2V 20AH
- 30.000 H

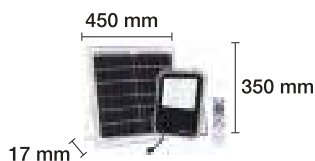

PROYECTOR LED 500W CON PLACA SOLAR  
CON SENSOR CREPUSCULAR - IP65.  
CONTROL REMOTO Y 5 METROS DE CABLE

- 6500 K
- REF. 2005011
- 3600 Lm
- 500 W
- 90°
- SOLAR  
DC 3,2V 50AH
- 30.000 H

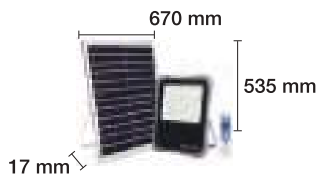



FAROLA LED 40W CON PLACA SOLAR DESMONTABLE Y SENSOR CREPUSCULAR Y DE MOVIMIENTO

POSTE REF. 4400100  
(NO INCLUIDO)

6000 K    REF. 4405001    4000 Lm  
 40 W    120°    SOLAR    30.000 H

Especificación	
Producto	Farola solar LED
Modelo	4200
Lumens/Tipo de LED	4100LM/SHD0035720ca1
Balasto de línea	18859111 NVEX000AA
Panel solar de silicio monocristalino	239p
Dimensiones	339,38x279,4x4,91mm
Área de instalación	3-5 metros
Ángulo de apertura	12-18 metros
Ángulo de apertura	148/170° (1/2)
Rango del sensor PIR	Área de detección: 120° / Área de detección: 1 metro x 1 metro
Clase (P E)	3/65
Temperatura de color	6000K
Color de la carcasa	Blanca
Materiales de la carcasa	Aluminio
Temperatura de uso	-20°C - 45°C
Temperatura de almacenamiento	-20°C - 45°C
Tiempo carga y autonomía	Modo (C): Tratamiento cargado. (modo por 3 noches. Modo (E): Tratamiento cargado. (modo por 7 noches. Modo (E): Tratamiento cargado. (modo por 5 noches.
Garantía	24 meses (Garantía de la batería 1 año)
Envollos	Envolvo A: Farola solar 1100, Control remoto 1100 Instrucciones 1100, sujetín poste 1100 Sujeción tirante de acero 1100, tornillos 1100 Envolvo B: Panel solar 1100

### Modos de trabajo

**Control remoto**  
 - Encendido / Apagado  
 - Modo de Sensor  
 - Modo de Sensor PIR  
 - Modo de sensor PIR  
 - Apagado manual y modo de sensor PIR

**Modo de Sensor**  
 Se enciende automáticamente al atardecer y mantiene un brillo del 30% hasta que se llega al amanecer.

**Modo de sensor PIR**  
 Se enciende automáticamente al detectar movimiento en el rango de 120 grados y luego se apaga al 30% de brillo en 20 segundos sin movimiento.

**Modo de sensor constante y modo de sensor PIR**  
 Se enciende automáticamente al atardecer y permanece en un brillo del 30%. Al activar el sensor, el brillo de la luz se eleva a 100% durante 10 segundos y luego se apaga al 30% de brillo en 20 segundos sin movimiento.

5 metros de cable

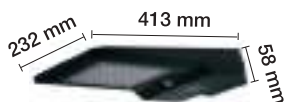

**FAROLA LED 15W SOLAR IP65 CON SENSOR CREPUSCULAR Y DE MOVIMIENTO**

6000 K

REF. 4405000

1600 Lm

15 W

140°

SOLAR  
(7.4V-5400mA)

35.000 H

POSTE REF. 4400100  
POSTE DIÁMETRO  
60 MM  
PARA FAROLAS  
COLOR NEGRO

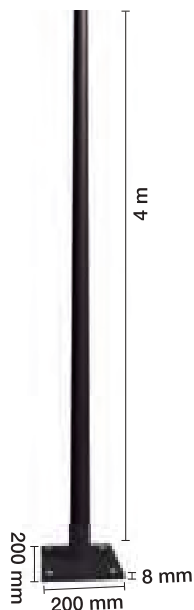

**Modos de trabajo**

Botón inteligente:



Primeras 5 hrs:



Se enciende automáticamente a brillo total (1600Lm) cuando se detecta movimiento en el rango abierto y luego se convierte en brillo al 3% en 20 segundos sin movimiento.

Después de 5 horas de iluminación o cuando la capacidad de la batería es <30%:



Se enciende automáticamente a brillo total (1600Lm) cuando se detecta movimiento en el rango abierto y luego se convierte en brillo al 3% en 20 segundos sin movimiento, luego se apaga después de 5 minutos.



**CABEZA DE FAROLA SOLAR 40W CON SENSOR CREPUSCULAR Y DE MOVIMIENTO IP65 CON CONTROL REMOTO**

5000 K    REF. 4405003    6000 Lm  
**40 W**    **120°**    SOLAR 11.2V-22AH    **35.000 H**



PARA POSTES DE 60 MM



**CABEZA DE FAROLA SOLAR 80W CON SENSOR CREPUSCULAR Y DE MOVIMIENTO IP65 CON CONTROL REMOTO**

5000 K    REF. 4405005    12000 Lm  
**80 W**    **120°**    SOLAR 14.8V-32AH    **35.000 H**

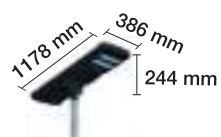

PARA POSTES DE 60 MM



**CABEZA DE FAROLA SOLAR 120W CON SENSOR CREPUSCULAR Y DE MOVIMIENTO IP65 CON CONTROL REMOTO**

5000 K    REF. 4405007    18000 Lm  
**120 W**    **120°**    SOLAR 14.8V-48AH    **35.000 H**

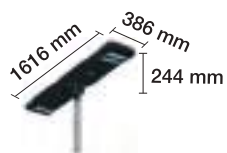

PARA POSTES DE 60 MM

POSTE REF. 4400100 Ø60 MM - 4 METROS - NO INCLUIDO

<p><b>On/Off</b></p>	
<p><b>Modo de iluminación constante</b> Se enciende automáticamente al anochecer y mantiene un brillo del 50% hasta que amanece o se apaga.</p>	
<p><b>Modo sensor</b> Se enciende automáticamente a brillo completo cuando se detecta movimiento en el rango ≤15 metros y luego se atenúa al 30% de brillo en 30 segundos sin movimiento.</p>	
<p><b>Modo inteligente</b> Se enciende automáticamente al anochecer y mantiene un brillo del 50% durante 4 horas, luego cambia automáticamente la modo de sensor.</p>	



**FAROLA LED 20W SOLAR DISEÑO IP65**

4000 K     REF. 4405008    2000 Lm

**20 W**    **120°**    **SOLAR** 3,4V-6000Ma    **30.000 H**

PARA POSTES DE 60 MM

4405008	Especificaciones	
	Referencia	4405008
	Potencia	20W
	LEDs	120pcs (SMD2835)
	Luminosidad	2000 LM
	Solar Panel	Curvado, Mono-crystalline silicóna 12W, 10,5V
	UFEP04 Battery Pack	UFEP04 battery, reemplazable 32700/6000mAh/6,4V/38,4Wh
	Dimensiones	601.1x200.0x292.8 mm
	Altura de Instalación	2,5-4 metros
	Espacio de Instalación	8-10 metros
	Superficie Efectiva Proyección	95 m²
	Modos de trabajo	Modo encendido constante Modo sensor Modo a elección
	Tiempo de carga	10-12 horas de luz solar para carga completa
	Tiempo de trabajo	Modo sensor: 5 noches (basado en 100 detecciones) Modo encendido constante: 3 noches
	Control Remoto	Distancia ≤12 metros, función memoria
	Ángulo	120°
	PIR Sensor	Ángulo de Detección: 120° Área de Detección, 4-8 metros
	Materiales	Aluminio, anti-UV, resistente al fugo
Color	Silver	
Garantía	5 años	

POSTE NO INCLUIDO



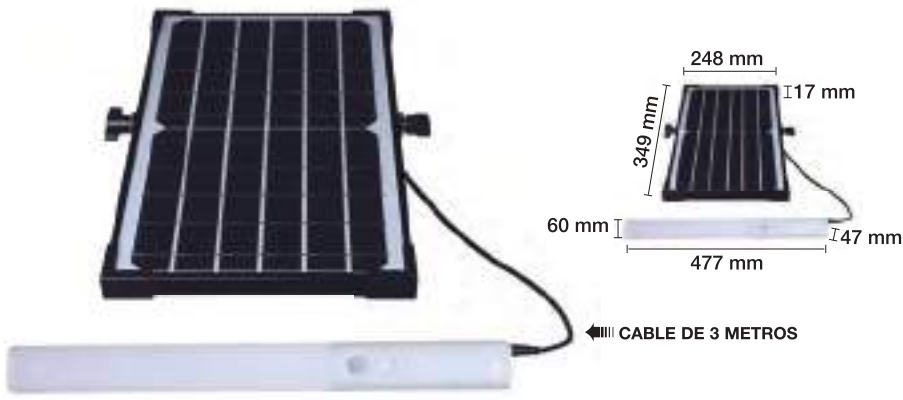

PANTALLA LED 10W SOLAR MULTIFUNCIONAL

4000 K    REF. 1805000    950 Lm

10 W    120°    SOLAR 3.7V-7200mAh    30.000 H



Especificaciones

**Wattios/Lúmenes:**  
10W/950 LM

**Panel solar:**  
Silicona mono cristalina 9.5W, 6V

**Batería de litio:**  
18650/7200mAh/3.7V, reemplazable

**Ángulo:**  
120

**Rango del sensor PIR:**  
Ángulo de detección: 120°.  
Distancia de detección: ≤6M

**Tiempo de carga por USB:**  
7-8 horas para carga completa

**Tiempo de iluminación (Modo de iluminación constante):**  
50% intensidad: 12-14 horas  
100% intensidad: 6-8 horas

**Tiempo de carga por energía solar:**  
7-8 horas para carga completa  
(Carga bajo el sol de 100000 lux)

**Tiempo de iluminación (oso sensor):**  
3-5 noches

**Luz indicadora de capacidad de la batería:**  
20%, 50%, 75%, 100%





GUIRNALDA EXTERIOR DE LED 30W SOLAR ALTA CALIDAD IP65

2200 K ■ REF. 00815

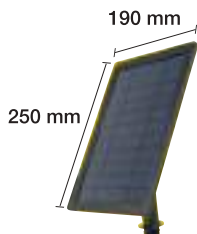

10 LÁMPARAS 3 W INCLUIDAS  
IRROMPIBLES + 2 DE REPUESTO  
6 + 6 M DE CABLE DE CONEXIÓN  
PANEL SOLAR DE 25 x 19 CM  
IP65 2200 K  
SOLAR ALTA CALIDAD 6-8 HORAS DE DURACIÓN  
MONTAJE A PARED Y ESTACA DE TIERRA





**GUIRNALDA EXTERIOR 14,6 M - 24 LÁMPARAS INCLUIDAS**

- 2200 K** REF. 00813 24 W blanco cálido Se pueden unir hasta 20 piezas.
- RGB** REF. 00814 15,6 W con mando Se pueden unir hasta 3 piezas.
- E27** **IP65**

**GUIRNALDA PARA EXTERIOR CON CABLE DE GOMA BOMBILLAS NO INCLUIDAS**

- |            |                  |            |               |
|------------|------------------|------------|---------------|
| REF. 00812 | 25 portalámparas | Máx. 375 W | 10 m de cable |
| REF. 00855 | 25 portalámparas | Máx. 375 W | 25 m de cable |
| REF. 00856 | 50 portalámparas | Máx. 750 W | 50 m de cable |







- E27** **IP44** **230 V**

**CONECTABLES ENTRE SÍ, HASTA 100 m**

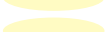

LÁMPARA LED 1W FILAMENTO ESPECIAL GUIRNALDA DE GOMA

PLÁSTICO

-  REF. 2601497-RO
-  REF. 2601497-R
-  REF. 2601497-AZ
-  REF. 2601497-V
-  REF. 2601497-NA
-  REF. 2601497-BC
-  REF. 2601498\*



-  1 W
-  E27
-  S14
-  230 V
-  20.000 H







RESISTENTE A GOLPES

\* PACK 30 PCS

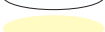

LÁMPARA LED 0,5W ESFÉRICA E27 COLORES IP44 ESPECIAL GUIRNALDA

PLÁSTICO

-  REF. 2601496-AM
-  REF. 2601496-AZ
-  REF. 2601496-R
-  REF. 2601496-V
-  REF. 2601496-BL
-  REF. 2601496-BC

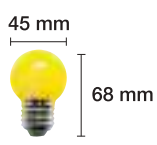

-  0,5 W
-  E27
-  270°
-  230 V
-  20.000 H

RESISTENTE A GOLPES



LÁMPARA LED 1,2W ESFÉRICA E27 IP44 ESPECIAL GUIRNALDA

PLÁSTICO

-  3000 K
- REF. 2601495
- 70 Lm



-  1,2 W
-  E27
-  270°
-  230 V
-  20.000 H





PICA JARDÍN LED 5 W IP65

- 2000 K ■ REF. 2001800 400 Lm
  - 3000 K ■ REF. 2001801 400 Lm
  - REF. 2001800-V
- 5 W
120°
230 V
25.000 H

INCLUYE 1 MT DE CABLE 2 x 1 mm<sup>2</sup>



PICA JARDÍN LED 7 W IP65

- 2000 K ■ REF. 2001802 500 Lm
  - 3000 K ■ REF. 2001803 500 Lm
  - REF. 2001802-V
- 7 W
120°
230 V
25.000 H



REF. 2073440 : FAROL DE PARED, 3 LADOS : Blanco  
Lámpara no incluida - E-27

REF. 2073441 : FAROL DE PARED, 3 LADOS : Negro  
Lámpara no incluida - E-27

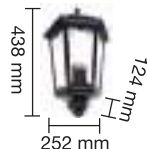

REF. 2073442 : FAROL DE PARED, 3 LADOS : Blanco  
Lámpara no incluida - 2 de E-27

REF. 2073443 : FAROL DE PARED, 3 LADOS : Negro  
Lámpara no incluida - 2 de E-27



Máx. 2 x 60 W

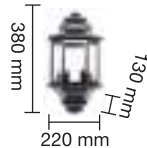

REF. 2073450 : FAROL DE ALUMINIO, 6 LADOS : Blanco  
Brazo abajo.  
Lámpara no incluida - E-27

REF. 2073451 : FAROL DE ALUMINIO, 6 LADOS : Negro  
Brazo abajo.  
Lámpara no incluida - E-27

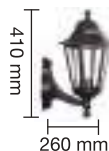

REF. 2073456 : FAROL DE ALUMINIO, 8 LADOS : Blanco  
Brazo abajo.

REF. 2073457 : FAROL DE ALUMINIO, 8 LADOS : Negro  
Brazo abajo.





**REF. 2073460** : FAROL DE ALUMINIO, 6 LADOS : Blanco  
Brazo arriba.  
Lámpara no incluida - E-27

**REF. 2073461** : FAROL DE ALUMINIO, 6 LADOS : Negro  
Brazo arriba.  
Lámpara no incluida - E-27



**REF. 2073470** : FAROL DE ALUMINIO, 6 LADOS : Blanco  
Cadena.  
Lámpara no incluida - E-27

**REF. 2073471** : FAROL DE ALUMINIO, 6 LADOS : Negro  
Cadena.  
Lámpara no incluida - E-27

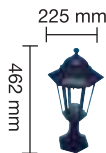

**REF. 2073480** : FAROL DE ALUMINIO, 6 LADOS : Blanco  
De pie.  
Lámpara no incluida - E-27

**REF. 2073481** : FAROL DE ALUMINIO, 6 LADOS : Negro  
De pie.  
Lámpara no incluida - E-27



**REF. 2073431** : **FAROL ACERO INOXIDABLE**  
Lámpara no incluída.  
Máx. 60 W - E-27

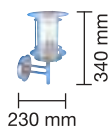

**REF. 2073432** : **FAROL ACERO INOXIDABLE**  
Lámpara no incluída.  
Máx. 60 W - E-27





**REF. 2073430** ..... **FAROL ACERO INOXIDABLE**  
Lámpara no incluida.  
Máx. 60 W - E-27



**REF. 2073445** ..... **FAROL PARED ACERO INOXIDABLE**  
Lámpara no incluida.  
Máx. 60 W - E-27

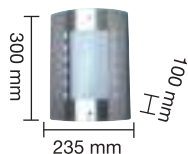

**REF. 2073446** ..... **FAROL PARED ACERO PLATA**  
Lámpara no incluida.  
Máx. 60 W - E-27

**REF. 2073446-BL** ..... **FAROL PARED ACERO BLANCO**  
Lámpara no incluida.  
Máx. 60 W - E-27

**REF. 2073447** ..... **FAROL PARED ACERO GRIS OSCURO**  
Lámpara no incluida.  
Máx. 60 W - E-27

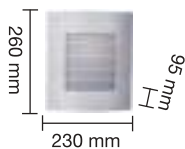



**REF. 2001001**

**APLIQUE OVAL**  
Con protector y base  
de aluminio. 60 W. IP-54.

Blanco

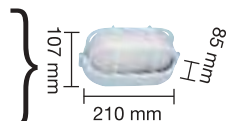

**REF. 2001001-N**

**APLIQUE OVAL**  
Con protector y base  
de aluminio. 60 W. IP-54.

Negro

**REF. 2001002**

**APLIQUE OVAL**  
Con protector y base  
de aluminio. 100 W. IP-54.

Blanco

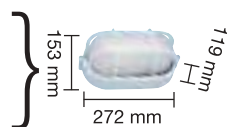

**REF. 2001002-N**

**APLIQUE OVAL**  
Con protector y base  
de aluminio. 100 W. IP-54.

Negro



**REF. 2007202**

**APLIQUE REDONDO**  
Con rejilla protectora y  
base de aluminio.  
100 W. IP-54.

Blanco



**REF. 2007202 -N**

**APLIQUE REDONDO**  
Con rejilla protectora y  
base de aluminio.  
100 W. IP-54.

Negro



**REF. 2001004**

**APLIQUE OVAL**

Con protector y base de material aislante.  
60 W. (18 x 10 x 12 cm.) IP-44

Blanco



**REF. 2001004-N**

**APLIQUE OVAL**

Con protector y base de material aislante.  
60 W. (18 x 10 x 12 cm.) IP-44

Negro



**REF. 2001000**

**APLIQUE OVAL**

Con protector metálico y base de material aislante.  
100 W. (19 x 13,5 x 11,5 cm.) IP-44



**REF. 2007199**

**APLIQUE REDONDO**

Con rejilla protectora y base en material aislante.  
60 W. (18 x 10 cm.) IP-44

Blanco

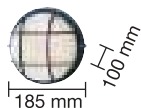

**REF. 2007199-N**

**APLIQUE REDONDO**

Con rejilla protectora y base en material aislante.  
60 W. (18 x 10 cm.) IP-44

Negro



**REF. 2007200**

**APLIQUE REDONDO**

Con rejilla protectora y base en material aislante.  
100 W. (18 x 10 cm.) IP-44

Blanco

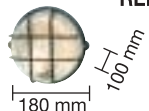

**REF. 2007200-N**

**APLIQUE REDONDO**

Con rejilla protectora y base en material aislante.  
100 W. (18 x 10 cm.) IP-44

Negro



**REF. 2007211**

**APLIQUE REDONDO**

Sin rejilla protectora y base en material aislante.  
100 W. (22,5 x 10 cm.) IP-44

Blanco

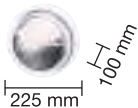



# Regļetas

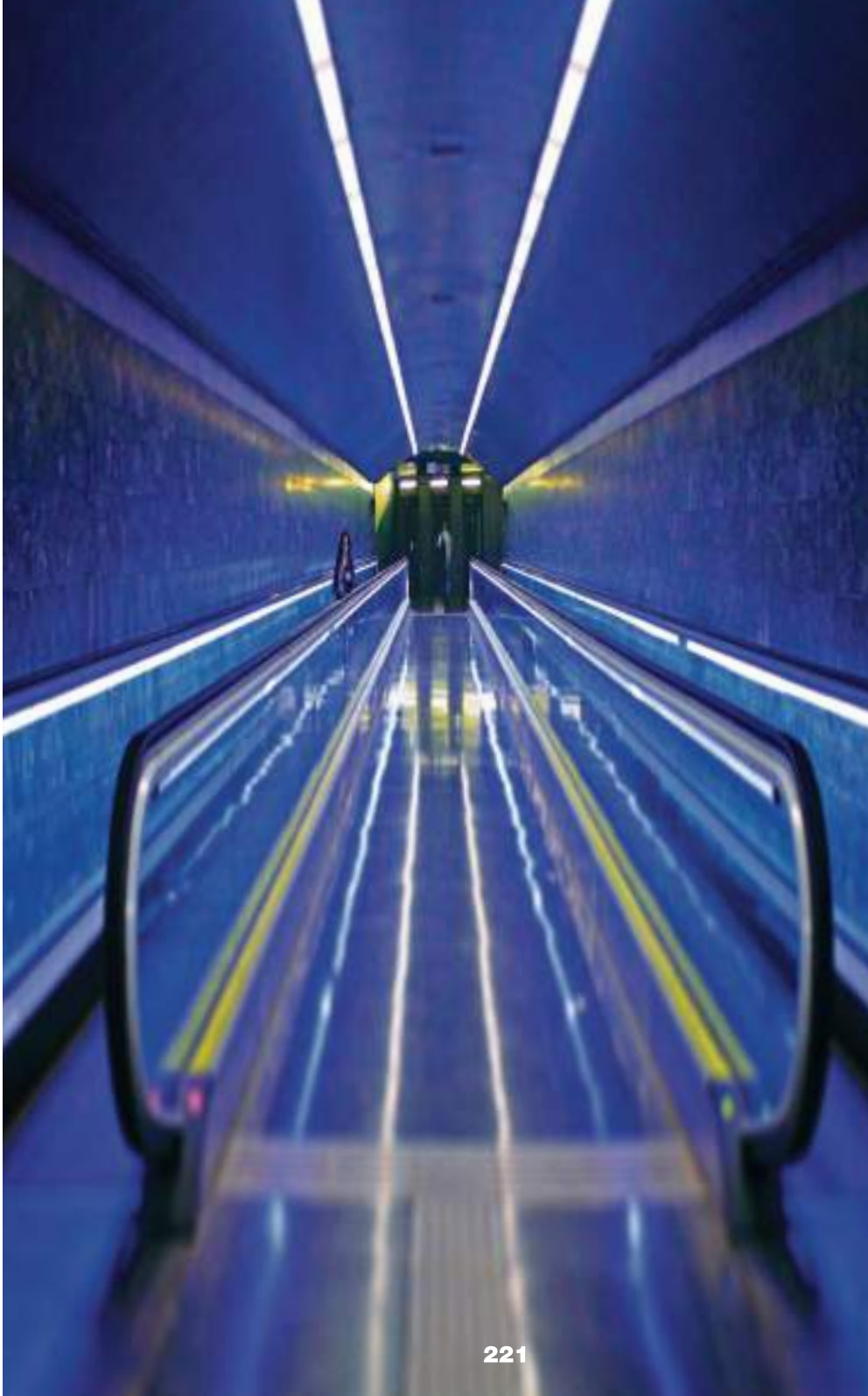



## REGLETAS LED 20W EXTRAPLANAS 600 MM PF>0,9

3000 K  REF. 1801388 OPAL 1700 Lm

4000 K  REF. 1801390 OPAL 1700 Lm

4000 K  REF. 1801394 CLARA 1720 Lm

6000 K  REF. 1801391 OPAL 1740 Lm

6000 K  REF. 1801395 CLARA 1780 Lm

**20 W** **130°** **230 V** **30.000 H**

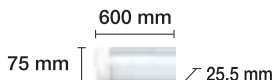

## REGLETAS LED 40W EXTRAPLANAS 1200 MM PF>0,9

3000 K  REF. 1801387 OPAL 3400 Lm

4000 K  REF. 1801392 OPAL 3440 Lm

4000 K  REF. 1801396 CLARA 3520 Lm

6500 K  REF. 1801393 OPAL 3500 Lm

6000 K  REF. 1801397 CLARA 3560 Lm

**40 W** **130°** **230 V** **30.000 H**

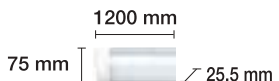

## REGLETAS LED 55W EXTRAPLANAS 1500 MM PF>0,9

4000 K  REF. 1801382 OPAL 4730 Lm

6500 K  REF. 1801383 OPAL 4785 Lm

**55 W** **130°** **230 V** **30.000 H**

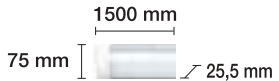

## REGLETAS LED 15W EXTRAPLANAS ENLAZABLES PF>0,9 ENLAZABLES HASTA 40 UNIDADES

- 3000 K  REF. 1801370 1200 Lm
- 6500 K  REF. 1801371 1275 Lm
- 15 W 130° 230 V 30.000 H



## REGLETAS LED 25W EXTRAPLANAS ENLAZABLES PF>0,9 ENLAZABLES HASTA 40 UNIDADES

- 3000 K  REF. 1801372 2125 Lm
- 6500 K  REF. 1801373 2125 Lm
- 25 W 130° 230 V 30.000 H



## REGLETAS LED 45W EXTRAPLANAS ENLAZABLES PF>0,9 ENLAZABLES HASTA 13 UNIDADES

- 4000 K  REF. 1801374 3820 Lm
- 6500 K  REF. 1801375 3875 Lm
- 45 W 130° 230 V 30.000 H



## REGLETAS LED 55W EXTRAPLANAS ENLAZABLES PF>0,9 ENLAZABLES HASTA 10 UNIDADES

- 4000 K  REF. 1801376 4675 Lm
- 6500 K  REF. 1801377 4700 Lm
- 55 W 130° 230 V 30.000 H



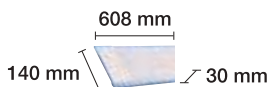

## REGLETA LED 47W DECORATIVA SUPERFICIE 600 MM

4000 K  REF. 1801341 OPAL 3149 Lm

6500 K  REF. 1801342 OPAL 3290 Lm

**47 W** **130°** **230 V** **30.000 H**

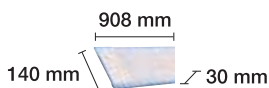
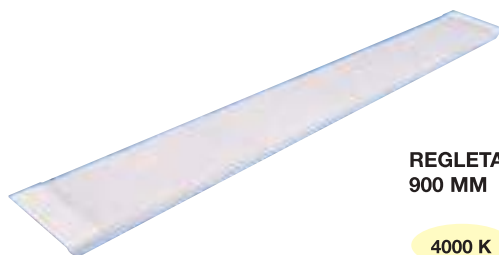

## REGLETA LED 70W DECORATIVA SUPERFICIE 900 MM

4000 K  REF. 1801331 OPAL 4690 Lm

6500 K  REF. 1801332 OPAL 4900 Lm

**70 W** **130°** **230 V** **30.000 H**

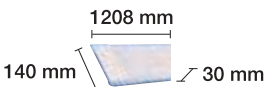
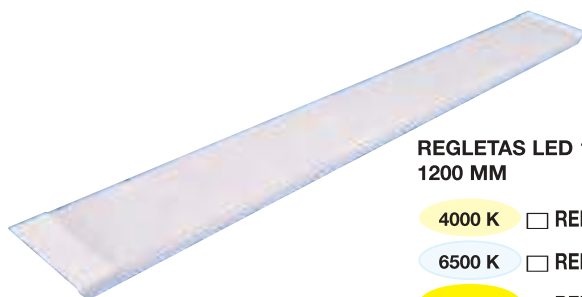

## REGLETAS LED 100W DECORATIVA SUPERFICIE 1200 MM

4000 K  REF. 1801351 OPAL 6700 Lm

6500 K  REF. 1801352 OPAL 7000 Lm

3000 K  REF. 1801353 CLARA 6750 Lm

4000 K  REF. 1801354 CLARA 7050 Lm

6500 K  REF. 1801355 CLARA 7350 Lm

**100 W** **130°** **230 V** **30.000 H**

## REGLETA LED 4W PROFESIONAL TIPO T5 MAGNÉTICA (ESPECIAL SUPERMERCADOS)

4000 K  REF. 1801910 360 Lm

4 W 130° 230 V 25.000 H

ENLAZABLES HASTA 30 PIEZAS

300 mm  
35 mm



## REGLETA LED 8W PROFESIONAL TIPO T5 MAGNÉTICA (ESPECIAL SUPERMERCADOS)

4000 K  REF. 1801912 700 Lm

8 W 130° 230 V 25.000 H

ENLAZABLES HASTA 15 PIEZAS

550 mm  
35 mm



## REGLETA LED 18W PROFESIONAL TIPO T5 MAGNÉTICA (ESPECIAL SUPERMERCADOS)

4000 K  REF. 1801916 1600 Lm

18 W 130° 230 V 25.000 H

ENLAZABLES HASTA 7 PIEZAS

1150 mm  
35 mm



## REGLETA LED 22W PROFESIONAL TIPO T5 MAGNÉTICA (ESPECIAL SUPERMERCADOS)

4000 K  REF. 1801914 1950 Lm

22 W 130° 230 V 25.000 H

ENLAZABLES HASTA 6 PIEZAS

1450 mm  
35 mm





**REGLETA LED 10W ENLAZABLE TIPO T8 PF>0,9**  
ENLAZABLES HASTA 8 UNIDADES

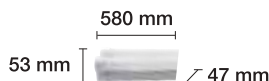

6400 K  REF. 1801940 750 Lm

10 W

130°

230 V

30.000 H

**REGLETA LED 20W ENLAZABLE TIPO T8 PF>0,9**  
ENLAZABLES HASTA 8 UNIDADES

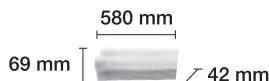

6400 K  REF. 1801942 1400 Lm

20 W

130°

230 V

30.000 H

**REGLETA LED 20W ENLAZABLE TIPO T8 PF>0,9**  
ENLAZABLES HASTA 8 UNIDADES

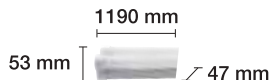

6400 K  REF. 1801941 1400 Lm

20 W

130°

230 V

30.000 H

**REGLETA LED 40W ENLAZABLE TIPO T8 PF>0,9**  
ENLAZABLES HASTA 8 UNIDADES

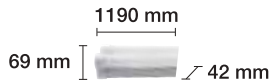

6400 K  REF. 1801943 2800 Lm

40 W

130°

230 V

30.000 H

## REGLETA LED 4W TIPO T5 CON INTERRUPTOR ENLAZABLES HASTA 30 UNIDADES

3000 K  REF. 1801920 320 Lm

4200 K  REF. 1801921 340 Lm

6500 K  REF. 1801922 360 Lm

4 W

130°

230 V

20.000 H



## REGLETA LED 8W TIPO T5 CON INTERRUPTOR ENLAZABLES HASTA 15 UNIDADES

3000 K  REF. 1801923 640 Lm

4200 K  REF. 1801924 680 Lm

6500 K  REF. 1801925 720 Lm

8 W

130°

230 V

20.000 H



## REGLETA LED 10W TIPO T5 CON INTERRUPTOR ENLAZABLES HASTA 12 UNIDADES

3000 K  REF. 1801928 850 Lm

4200 K  REF. 1801926 900 Lm

6500 K  REF. 1801927 930 Lm

10 W

130°

230 V

20.000 H



## REGLETA LED 14W TIPO T5 CON INTERRUPTOR ENLAZABLES HASTA 8 UNIDADES

3000 K  REF. 1801931 1120 Lm

4200 K  REF. 1801929 1190 Lm

6500 K  REF. 1801930 1300 Lm

14 W

130°

230 V

20.000 H

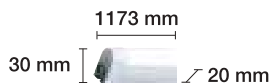

## PANTALLA ESTANCA IP65 + TUBO LED 9W 60 CM



4000 K  REF. 1801731-E 800 Lm

6500 K  REF. 1801730-E 850 Lm

**9 W** **120°** **230 V** **20.000 H**



## PANTALLA ESTANCA IP65 + TUBO LED 20W 120 CM



4000 K  REF. 1801733-E 1700 Lm

6500 K  REF. 1801732-E 1780 Lm

**20 W** **120°** **230 V** **20.000 H**



## PANTALLA ESTANCA IP65 + TUBO LED 23W 150 CM



4000 K  REF. 1801735-E 2250 Lm

6500 K  REF. 1801734-E 2300 Lm

**23 W** **120°** **230 V** **20.000 H**



## PANTALLA ESTANCA IP65 + 2 TUBOS LED 18W 60 CM



4000 K  REF. 1801737-E 1600 Lm

6500 K  REF. 1801736-E 1700 Lm

**18 W** **120°** **230 V** **20.000 H**



## PANTALLA ESTANCA IP65 + 2 TUBOS LED 40W 120 CM



4000 K  REF. 1801739-E 3400 Lm

6500 K  REF. 1801738-E 3560 Lm

**40 W** **120°** **230 V** **20.000 H**



## PANTALLA ESTANCA IP65 + 2 TUBOS LED 46W 150 CM



4000 K  REF. 1801741-E 4500 Lm

6500 K  REF. 1801740-E 4600 Lm

**46 W** **120°** **230 V** **20.000 H**

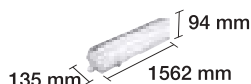



**REF. 1801620** : REGLETA ECONÓMICAS MODELO SLIM -  
60 cm  
Medidas: L/62 x AN/3,4 x AL/1,6 cm.

**REF. 1801621** : REGLETA ECONÓMICAS MODELO SLIM -  
120 cm  
Medidas: L/123 x AN/3,4 x AL/1,6 cm.

**REF. 1801622** : REGLETA ECONÓMICAS MODELO SLIM -  
150 cm  
Medidas: L/150 x AN/3,4 x AL/1,6 cm.



ESPECIAL PARA TUBO DE LED  
ELECTRIFICADAS A UN LADO

**REF. 1801711-E** : PANTALLA ELECTRIFICADA ESTANCA  
1 x 600 MM IP65  
Medidas: L/660 x A/85 x AL/94 mm

**REF. 1801712-E** : PANTALLA ELECTRIFICADA ESTANCA  
1 x 1200 MM IP65  
Medidas: L/1260 x A/80 x AL/90 mm

**REF. 1801713-E** : PANTALLA ELECTRIFICADA ESTANCA  
1 x 1500 MM IP65  
Medidas: L/1562 x A/80 x AL/90 mm

**REF. 1801714-E** : PANTALLA ELECTRIFICADA ESTANCA  
2 x 600 MM IP65  
Medidas: L/660 x A/135 x AL/94 mm

**REF. 1801715-E** : PANTALLA ELECTRIFICADA ESTANCA  
2 x 1200 MM IP65  
Medidas: L/1260 x A/110 x AL/90 mm

**REF. 1801716-E** : PANTALLA ELECTRIFICADA ESTANCA  
2 x 1500 MM IP65  
Medidas: L/1562 x A/135 x AL/94 mm

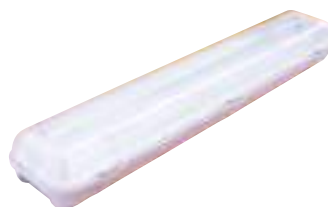

ESPECIAL PARA TUBO DE LED  
ELECTRIFICADAS A UN LADO

**REF. 1801717** : CLIP DE METAL PARA PANTALLA ESTANCA  
(1)

**REF. 1801718** : PRENSAESTOPA PARA PANTALLA ESTANCA  
(2)

**REF. 1801719** : CLIP DE PLÁSTICO PARA PANTALLA ESTANCA  
(3)



2



1



3



**PANTALLA ESTANCA LED 40W INTEGRADO IP65 IK10 PF>0,9**

- 4000 K  REF. 1801750 3400 Lm
- 6500 K  REF. 1801751 3400 Lm
- 40 W 120° 100-240 V 30.000 H



**PANTALLA ESTANCA LED 60W INTEGRADO IP65 IK10 PF>0,9**

- 4000 K  REF. 1801753 5100 Lm
- 6500 K  REF. 1801754 5100 Lm
- 60 W 120° 100-240 V 30.000 H

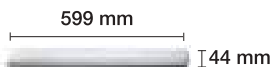

**PANTALLA LED 20W INTEGRADO 600 MM IP40 PF>0,9**

- 3000 K  REF. 1801780 1800 Lm
- 4000 K  REF. 1801781 1850 Lm
- 6000 K  REF. 1801782 1900 Lm
- 20 W 110° 230 V 25.000 H





**FOCO CARRIL LED 30W 3 VÍAS MONOFÁSICA (UN SOLO ENCENDIDO)**

3000 K REF. 2807000 2400 Lm

6000 K REF. 2807001 2400 Lm

**30 W 30° 230 V 30.000 H**



**ACCESORIOS CARRIL 3 VÍAS MONOFÁSICA (UN SOLO ENCENDIDO)**



REF. 2807090 CARRIL 1 MT

REF. 2807091 CARRIL 1,5 MT

REF. 2807092 CARRIL 2 MT

REF. 2807093 CONECTOR ESCUADRA

REF. 2807094 CONECTOR RECTO



**FOCO CARRIL LED 30W 4 VÍAS TRIFÁSICA (HASTA 3 ENCENDIDOS)**

3000 K REF. 2807100 2200 Lm

3000 K REF. 2807100-N 2200 Lm

**30 W 30° 230 V 30.000 H**



**FOCO CARRIL LED 24W 4 VÍAS (HASTA 3 ENCENDIDOS)**

3000 K REF. 2807101 1500 Lm

3000 K REF. 2807101-N 1500 Lm

6500 K REF. 2807102 1600 Lm

6500 K REF. 2807102-N 1600 Lm

**24 W 30° 230 V 30.000 H**

## FOCO CARRIL LED 30W 4 VÍAS ÁNGULO AJUSTABLE PF&gt;0,9

3000 K  REF. 2807200 2300 Lm3000 K  REF. 2807200-N 2300 Lm4000 K  REF. 2807202 2300 Lm4000 K  REF. 2807202-N 2300 Lm6000 K  REF. 2807201 2300 Lm6000 K  REF. 2807201-N 2300 Lm

30 W

15 a 60°

230 V

50.000 H



## FOCO CARRIL LED 7W 4 VÍAS MINI

4000 K  REF. 2807210 560 Lm

7 W

24°

230 V

20.000 H



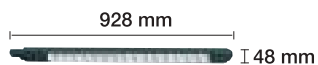
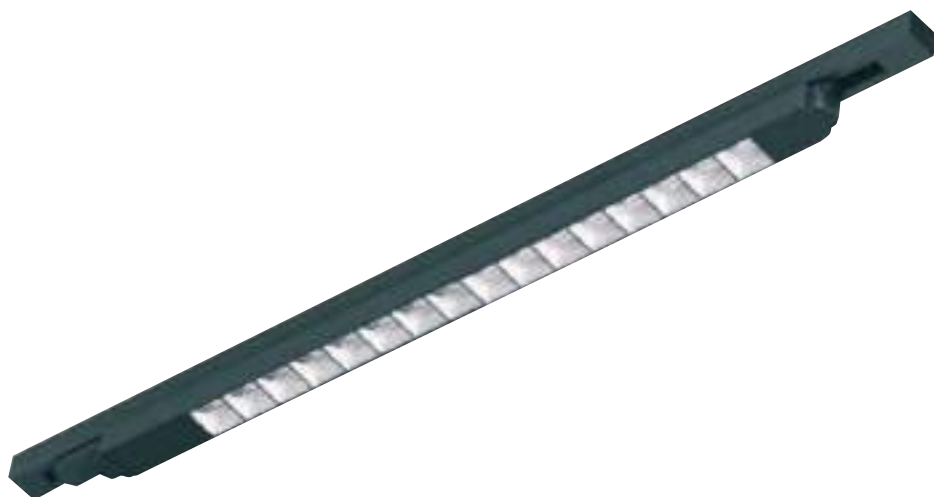

#### LUMINARIA LINEAL LED 55W CARRIL 4 VÍAS - LED SAMSUNG

3000 K  REF. 2807300 6050 Lm

3000 K  REF. 2807300-N 6050 Lm

4000 K  REF. 2807301 6050 Lm

4000 K  REF. 2807301-N 6050 Lm

55 W

25x90°

230 V

50.000 H

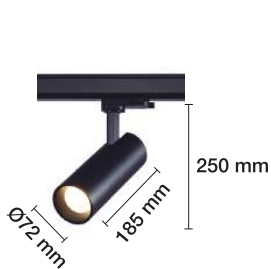

**FOCO CARRIL LED 30W PROFESIONAL CCT  
CAMBIO DE TONO  
DRIVER LIFUD**

2700-4000-6000 K  REF. 2807310 2400/2600/2500 Lm

2700-4000-6000 K  REF. 2807310-N 2400/2600/2500 Lm

**30 W** **38°** **230 V** **30.000 H**



**FOCO CARRIL LED 40W PROFESIONAL CCT  
CAMBIO DE TONO DRIVER, **ÁNGULO AJUSTABLE** 20-60°  
DRIVER OSRAM**

3000-4000-6000 K  REF. 2807311 3100/3500/3400 Lm

3000-4000-6000 K  REF. 2807311-N 3100/3500/3400 Lm

**40 W** **20-60°** **230 V** **30.000 H**

ACCESORIOS CARRIL 4 VÍAS (HASTA 3 ENCENDIDOS)

- REF. 2807170 CARRIL 1 MT
- REF. 2807170-N CARRIL 1 MT
- REF. 2807171 CARRIL 1,5 MTS
- REF. 2807171-N CARRIL 1,5 MTS
- REF. 2807172 CARRIL 2 MTS
- REF. 2807172-N CARRIL 2 MTS

INCLUYE CONECTOR CORRIENTE Y TAPA FINAL



ACCESORIOS CARRIL 4 VÍAS (HASTA 3 ENCENDIDOS)

- |  |                    |  |                      |
|--|--------------------|--|----------------------|
| <input type="checkbox"/> REF. 2807173              | CONECTOR RECTO     | <input type="checkbox"/> REF. 2807160              | CONECTOR CTE. DCHA.  |
| <input checked="" type="checkbox"/> REF. 2807173-N | CONECTOR RECTO     | <input checked="" type="checkbox"/> REF. 2807160-N | CONECTOR. CTE. DCHA. |
| <input type="checkbox"/> REF. 2807175              | CONECTOR L IZDA.   | <input type="checkbox"/> REF. 2807161              | CONECTOR CTE. IZDA.  |
| <input checked="" type="checkbox"/> REF. 2807175-N | CONECTOR L IZDA.   | <input checked="" type="checkbox"/> REF. 2807161-N | CONECTOR CTE. IZDA.  |
| <input type="checkbox"/> REF. 2807176              | CONECTOR L DCHA.   | <input type="checkbox"/> REF. 2807181              | CONECTOR CRUZ        |
| <input checked="" type="checkbox"/> REF. 2807176-N | CONECTOR L DCHA.   | <input checked="" type="checkbox"/> REF. 2807181-N | CONECTOR CRUZ        |
| <input type="checkbox"/> REF. 2807178              | CONECTOR T DCHA. A | <input type="checkbox"/> REF. 2807177              | CONECTOR T IZDA. A   |
| <input checked="" type="checkbox"/> REF. 2807178-N | CONECTOR T DCHA. A | <input checked="" type="checkbox"/> REF. 2807177-N | CONECTOR T IZDA. A   |
| <input type="checkbox"/> REF. 2807180              | CONECTOR T DCHA. B | <input type="checkbox"/> REF. 2807179              | CONECTOR T IZDA. B   |
| <input checked="" type="checkbox"/> REF. 2807180-N | CONECTOR T DCHA. B | <input checked="" type="checkbox"/> REF. 2807179-N | CONECTOR T IZDA. B   |
| <input type="checkbox"/> REF. 2807174              | CONECTOR FLEX      | <input checked="" type="checkbox"/> REF. 2807180-N | CONECTOR T DCHA. B   |
| <input checked="" type="checkbox"/> REF. 2807174-N | CONECTOR FLEX      |  |                      |
| <input type="checkbox"/> REF. 2807150              | TAPA FINAL         |  |                      |
| <input checked="" type="checkbox"/> REF. 2807150-N | TAPA FINAL         |  |                      |

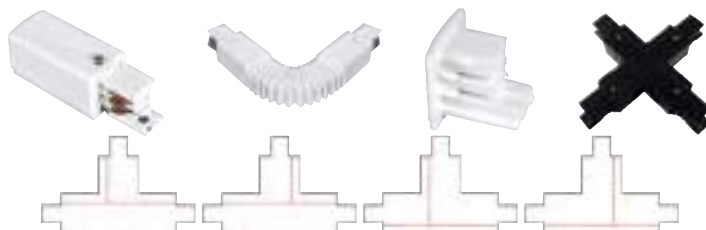

110 mm Ø

BASE SUPERFICIE SALIDA CARRIL

- REF. 2807191 BASE SUPERFICIE SALIDA CARRIL
- REF. 2807191-N BASE SUPERFICIE SALIDA CARRIL



CONECTOR CARRIL SALIDA CABLE (PUNTO DE LUZ)

- REF. 2807190 CONECTOR CARRIL SALIDA CABLE
- REF. 2807190-N CONECTOR CARRIL SALIDA CABLE





# Proyectorres

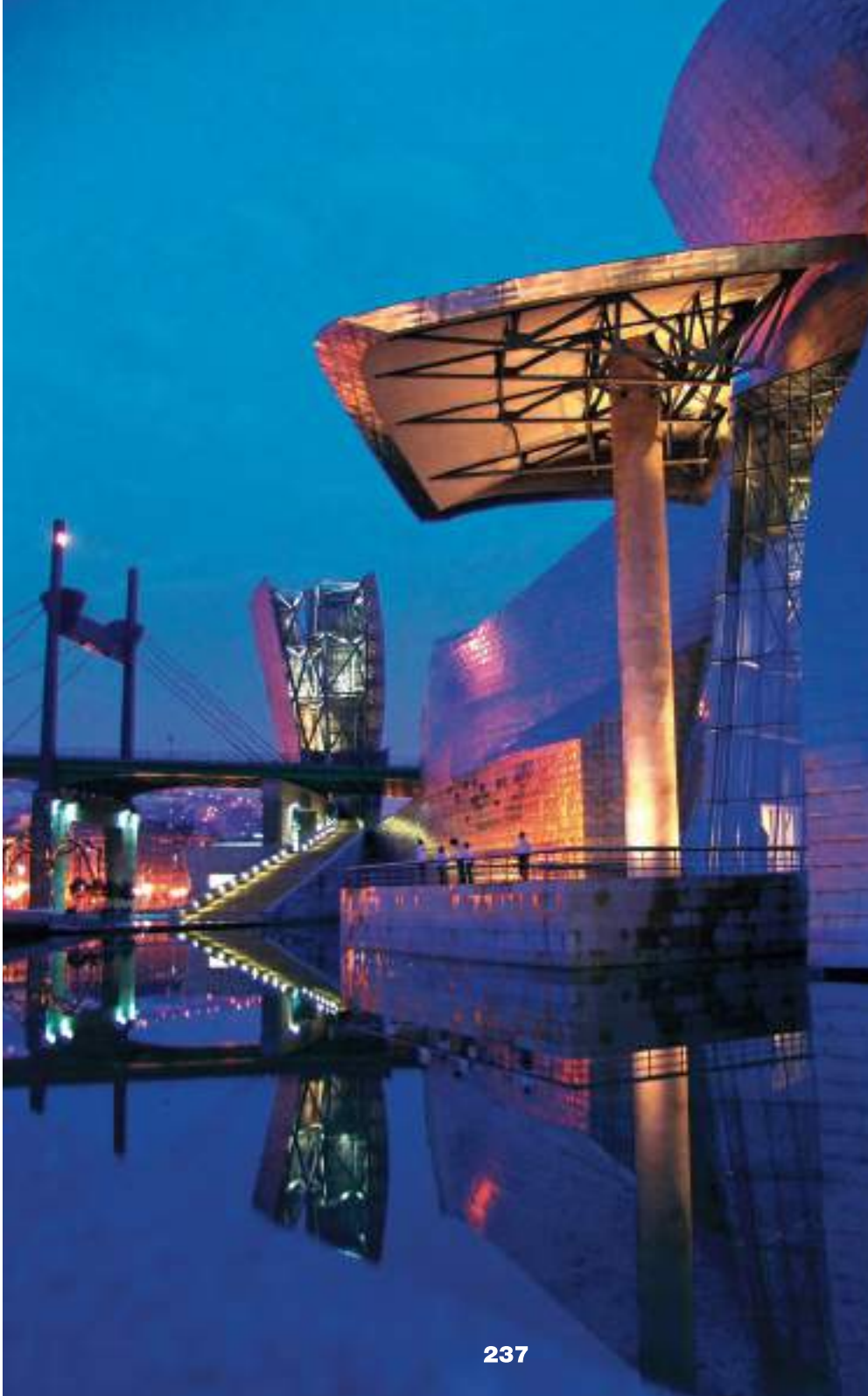

## PROYECTOR LED 10W EXTRAPLANO IP65

3000 K ■ REF. 2001500 530 Lm

3000 K □ REF. 2001500-BL 530 Lm

6500 K ■ REF. 2001501 550 Lm

6500 K □ REF. 2001501-BL 550 Lm

**10 W** **100°** **230 V** **25.000 H**

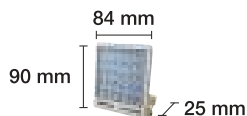

## PROYECTOR LED 20W EXTRAPLANO IP65

3000 K ■ REF. 2001502 1000 Lm

3000 K □ REF. 2001502-BL 1000 Lm

6500 K ■ REF. 2001503 1200 Lm

6500 K □ REF. 2001503-BL 1200 Lm

**20 W** **100°** **230 V** **25.000 H**

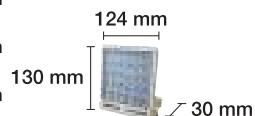

## PROYECTOR LED 30W EXTRAPLANO IP65

3000 K ■ REF. 2001504 1900 Lm

3000 K □ REF. 2001504-BL 1900 Lm

6500 K ■ REF. 2001505 2100 Lm

6500 K □ REF. 2001505-BL 2100 Lm

**30 W** **100°** **230 V** **25.000 H**

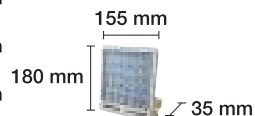

## PROYECTOR LED 50W EXTRAPLANO IP65

3000 K ■ REF. 2001506 2600 Lm

3000 K □ REF. 2001506-BL 2600 Lm

6500 K ■ REF. 2001507 3000 Lm

6500 K □ REF. 2001507-BL 3000 Lm

**50 W** **100°** **230 V** **25.000 H**

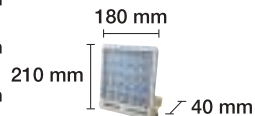

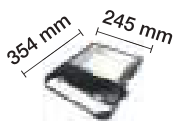

**PROYECTOR LED 70W EXTRAPLANO IP65 PF>0.9**  
 CHIP SMD 3030 PHILIPS. DRIVER DONE

4000 K ■ REF. 2001642 7000 Lm

6500 K ■ REF. 2001643 7700 Lm

**70 W** **60°** **85-265 V** **30.000 H**

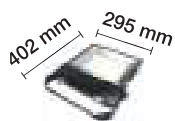

**PROYECTOR LED 100W EXTRAPLANO IP65 PF>0.9**  
 CHIP SMD 3030 PHILIPS. DRIVER DONE

4000 K ■ REF. 2001644 10000 Lm

6500 K ■ REF. 2001645 11000 Lm

**100 W** **60°** **85-265 V** **30.000 H**

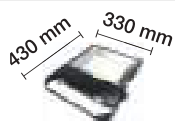

**PROYECTOR LED 150W EXTRAPLANO IP65 PF>0.9**  
 CHIP SMD 3030 PHILIPS. DRIVER DONE

4000 K ■ REF. 2001646 15000 Lm

6500 K ■ REF. 2001647 16500 Lm

**150 W** **60°** **85-265 V** **30.000 H**

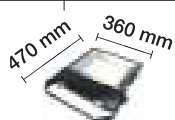

**PROYECTOR LED 200W EXTRAPLANO IP65 PF>0.9**  
 CHIP SMD 3030 PHILIPS. DRIVER DONE

4000 K ■ REF. 2001648 20000 Lm

6500 K ■ REF. 2001649 22000 Lm

**200 W** **60°** **85-265 V** **30.000 H**



**PROYECTOR LED 10W EXTRAPLANO IP65  
CON SENSOR DE PRESENCIA Y CREPUSCULAR**



- 3000 K ■ REF. 2001760 800 Lm
  - 3000 K □ REF. 2001760-BL 800 Lm
  - 6500 K ■ REF. 2001761 800 Lm
  - 6500 K □ REF. 2001761-BL 800 Lm
- 10 W 120° 230 V 25.000 H**



**PROYECTOR LED 20W EXTRAPLANO IP65  
CON SENSOR DE PRESENCIA Y CREPUSCULAR**



- 3000 K ■ REF. 2001762 1600 Lm
  - 3000 K □ REF. 2001762-BL 1600 Lm
  - 6500 K ■ REF. 2001763 1600 Lm
  - 6500 K □ REF. 2001763-BL 1600 Lm
- 20 W 120° 230 V 25.000 H**

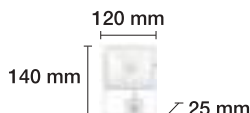

**PROYECTOR LED 30W EXTRAPLANO IP65  
CON SENSOR DE PRESENCIA Y CREPUSCULAR**



- 3000 K ■ REF. 2001764 2400 Lm
  - 3000 K □ REF. 2001764-BL 2400 Lm
  - 6500 K ■ REF. 2001765 2400 Lm
  - 6500 K □ REF. 2001765-BL 2400 Lm
- 30 W 120° 230 V 25.000 H**

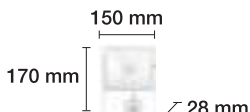

**PROYECTOR LED 50W EXTRAPLANO IP65  
CON SENSOR DE PRESENCIA Y CREPUSCULAR**



- 3000 K ■ REF. 2001766 4000 Lm
  - 3000 K □ REF. 2001766-BL 4000 Lm
  - 6500 K ■ REF. 2001767 4000 Lm
  - 6500 K □ REF. 2001767-BL 4000 Lm
- 50 W 120° 230 V 25.000 H**

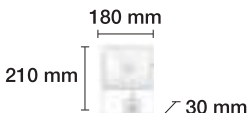

**PROYECTOR LED 100W EXTRAPLANO IP65  
CON SENSOR DE PRESENCIA Y CREPUSCULAR**

- 6500 K ■ REF. 2001768 8000 Lm
- 100 W 120° 230 V 25.000 H**

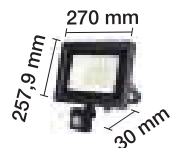



PROYECTOR LED 10W EXTRAPLANO IP65

2000 K ■ REF. 2001670 350 Lm

10 W 100° 230 V 25.000 H



PROYECTOR LED 20W EXTRAPLANO IP65

2000 K ■ REF. 2001671 700 Lm

20 W 100° 230 V 25.000 H



PROYECTOR LED 30W EXTRAPLANO IP65

2000 K ■ REF. 2001672 880 Lm

30 W 100° 230 V 25.000 H

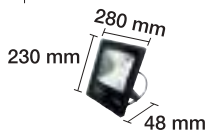

PROYECTOR LED 50W EXTRAPLANO IP65

2000 K ■ REF. 2001673 1400 Lm

50 W 100° 230 V 25.000 H



## VOLTAJE BITENSIÓN 12V-24V



PROYECTOR LED 10W 12V-24V P65

6500 K ■ REF. 2001605 520 Lm

10 W 120° 12V-24V 30.000 H

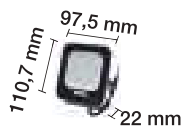

PROYECTOR LED 20W 12V-24 IP65

6500 K ■ REF. 2001606 1000 Lm

20 W 120° 12V-24V 30.000 H

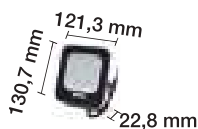

PROYECTOR LED 30W 12V-24 IP65

6500 K ■ REF. 2001607 2100 Lm

30 W 120° 12V-24V 30.000 H



PROYECTOR LED 50W 12V-24 IP65

6500 K ■ REF. 2001608 3500 Lm

50 W 120° 12V-24V 30.000 H



**PROYECTOR LED 10W RGB IP65**  
**MANDO A DISTANCIA INCLUIDO PARA**  
**CONTROL DE VARIOS APARATOS**



REF. 2001720

10 W

120°

230 V

20.000 H



**PROYECTOR LED 20W RGB IP65**  
**MANDO A DISTANCIA INCLUIDO PARA**  
**CONTROL DE VARIOS APARATOS**



REF. 2001721

20 W

120°

230 V

20.000 H

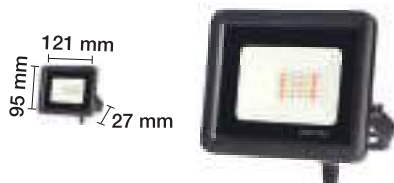

**PROYECTOR LED 30W RGB IP65**  
**MANDO A DISTANCIA INCLUIDO PARA**  
**CONTROL DE VARIOS APARATOS**



REF. 2001722

30 W

120°

230 V

20.000 H



**PROYECTOR LED 50W RGB IP65**  
**MANDO A DISTANCIA INCLUIDO PARA**  
**CONTROL DE VARIOS APARATOS**



REF. 2001723

50 W

120°

230 V

20.000 H



**PROYECTOR LED 100W RGB IP65**  
**MANDO A DISTANCIA INCLUIDO PARA**  
**CONTROL DE VARIOS APARATOS**



REF. 2001724

100 W

120°

230 V

20.000 H





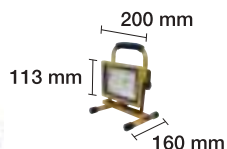

PROYECTOR LED 10W RECARGABLE IP54  
4-5 HORAS DE CARGA Y MÁS DE 2 HORAS  
DE AUTONOMÍA. CARGA USB

6500 K



REF. 2001621

700 Lm

10 W

120°

100-240 V

30.000 H

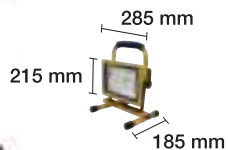

PROYECTOR LED 20W RECARGABLE IP54  
4-5 HORAS DE CARGA Y MÁS DE 2 HORAS  
DE AUTONOMÍA. CARGA USB

6500 K



REF. 2001626

1400 Lm

20 W

120°

100-240 V

30.000 H



# Lámparas de mesa y pie





**FLEXPED LED 3W FLEXIBLE**

- 6400 K
- REF. 1950101
- 300 Lm
- 3 W
- 100°
- 230 V
- 20.000 H

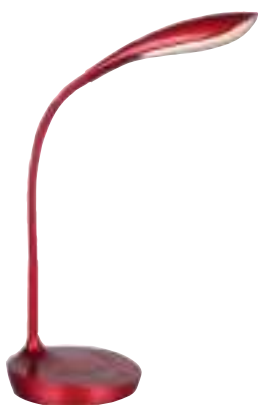
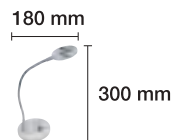

**FLEXPED LED 4,5W DISEÑO USB INTENSIDAD REGULABLE**

- 6400 K
- REF. 1900851-AZ
- 480 Lm
- 6400 K
- REF. 1900851-N
- 480 Lm
- 6400 K
- REF. 1900851-R
- 480 Lm
- 6400 K
- REF. 1900851-PL
- 480 Lm
- 6400 K
- REF. 1900851-BL
- 480 Lm
- 6400 K
- REF. 1900851-DO
- 480 Lm
- 4,5 W
- 100°
- 230 V
- 20.000 H

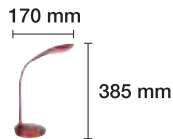



FLEXO LED 3W DISEÑO TÁCTIL 3 ENCENDIDOS

- |        |                                     |                |        |
|--------|-------------------------------------|----------------|--------|
| 6400 K | <input type="checkbox"/>            | REF. 1950103   | 300 Lm |
| 6400 K | <input checked="" type="checkbox"/> | REF. 1950103-N | 300 Lm |
| 6400 K | <input checked="" type="checkbox"/> | REF. 1950103-R | 300 Lm |
- 3 W   
  100°   
  230 V   
  20.000 H

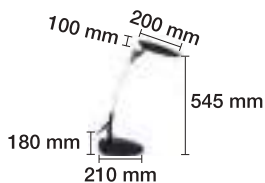
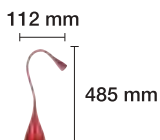

FLEXO LED 9W PROFESIONAL

- |        |                                     |                 |        |
|--------|-------------------------------------|-----------------|--------|
| 6400 K | <input type="checkbox"/>            | REF. 1950106-BL | 610 Lm |
| 6400 K | <input checked="" type="checkbox"/> | REF. 1950106-N  | 610 Lm |
- 9 W   
  100°   
  230 V   
  20.000 H





FLEXPED LED 7W LUPA AUMENTO 3X

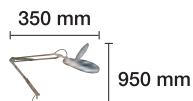

6500 K  REF. 1951970 350 Lm

6500 K  REF. 1951971 350 Lm

7 W

100°

230 V

20.000 H



FLEXPED LED 4W LUPA AUMENTO 3X / 12X

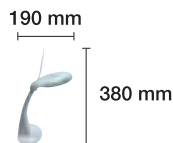

6500 K  REF. 1951950 300 Lm

6500 K  REF. 1951951 300 Lm

4 W

100°

230 V

20.000 H

FLEXPED LED 3W DISEÑO PINZA

- 6400 K  REF. 1950105-BL 300 Lm
  - 6400 K  REF. 1950105-N 300 Lm
- 3 W** **100°** **230 V** **20.000 H**



FLEXPED LED 3W PINZA

- 6400 K  REF. 1950104-BL 220 Lm
  - 6400 K  REF. 1950104-N 220 Lm
  - 6400 K  REF. 1950104-PL 220 Lm
- 3 W** **100°** **230 V** **20.000 H**

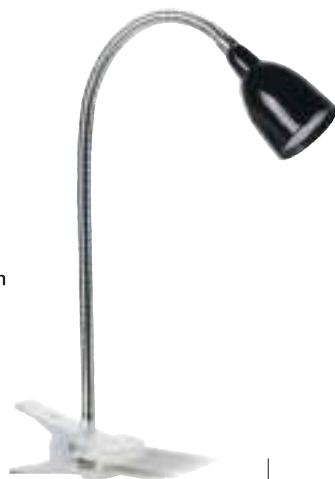





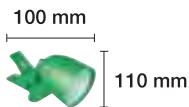

FLEXPED LED 3W PINZA MINI

- 6400 K  REF. 1900010-AZ 300 Lm
  - 6400 K  REF. 1900010-N 300 Lm
  - 6400 K  REF. 1900010-RO 300 Lm
  - 6400 K  REF. 1900010-PL 300 Lm
  - 6400 K  REF. 1900010-V 300 Lm
  - 6400 K  REF. 1900010-NA 300 Lm
- 3 W** **100°** **230 V** **20.000 H**





**FLEXO LED 3W EXTENSIBLE CON USB**

- 6400 K  REF. 1950110-AZ 180 Lm
- 6400 K  REF. 1950110-N 180 Lm
- 6400 K  REF. 1950110-BL 180 Lm
- 6400 K  REF. 1950110-PL 180 Lm
- 6400 K  REF. 1950110-R 180 Lm
- 6400 K  REF. 1950110-NA 180 Lm

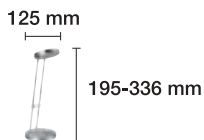



**3 W** **100°** **230 V** **20.000 H**



**FLEXO LED 1W MINI BATERÍAS+USB**

INCLUYE 3 PILAS AAA

- 6500 K  REF. 1900018-PL 95 Lm
- 6500 K  REF. 1900018-N 95 Lm
- 6500 K  REF. 1900018-R 95 Lm

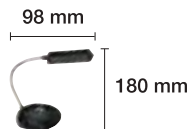

**1 W** **100°** **230 V** **20.000 H**



**PINZA LECTURA LED 1W**

INCLUYE 3 PILAS LR41

- 6500 K  REF. 2423072 7 Lm



**1 W** **100°** **230 V** **20.000 H**

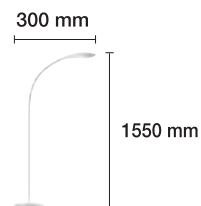
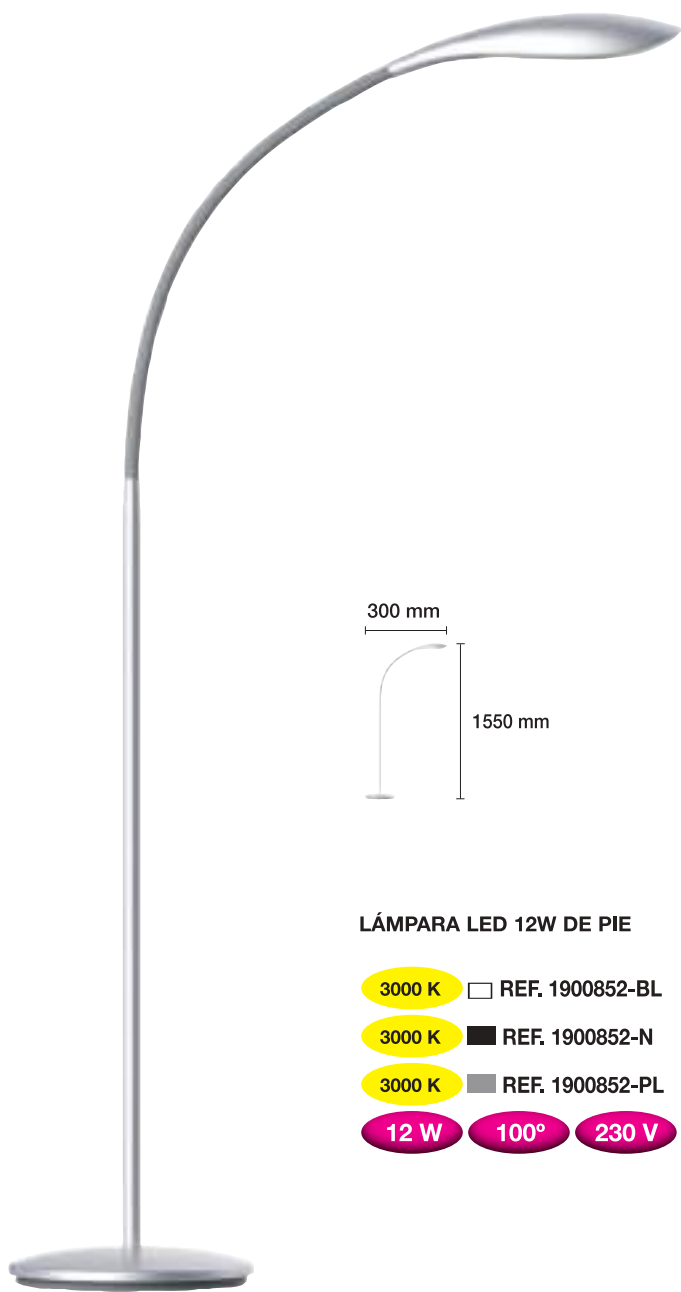

LÁMPARA LED 12W DE PIE

3000 K  REF. 1900852-BL 800 Lm

3000 K  REF. 1900852-N 800 Lm

3000 K  REF. 1900852-PL 800 Lm

12 W 100° 230 V 20.000 H



LÁMPARA LED 26W DE PIE PLEGABLE 2 POSICIONES

3000 K  REF. 1900853-BL 2080 Lm

3000 K  REF. 1900853-N 2080 Lm

26 W 100° 230 V 30.000 H

1400 mm



2000 mm



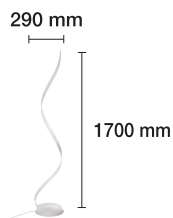

LÁMPARA LED 27W DE PIE

2700 K

REF. 2074033

2511 Lm

27 W

120°

230 V

30.000 H



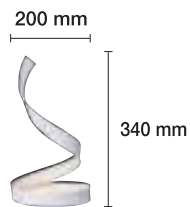

LÁMPARA LED 11W DE MESA

2700 K

REF. 2074034

976 Lm

11 W

120°

230 V

30.000 H

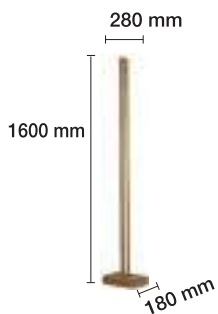

LÁMPARA LED 25W DE PIE MADERA  
REGULABLE CON MANDO A DISTANCIA

3000 K REF. 1958001 1750 Lm

25 W

120°

230 V

20.000 H

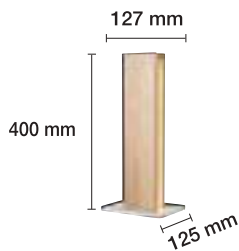

LÁMPARA LED 15W MESA MADERA  
ILUMINA POR AMBOS LADOS

3000 K REF. 1958000 1050 Lm

15 W

120°

230 V

20.000 H

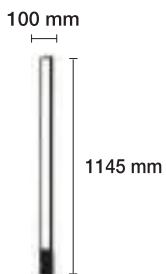

LÁMPARA LED 30W DE PIE REGULABLE

3000 K  REF. 1950854-BL 2100 Lm

3000 K  REF. 1950854-N 2100 Lm

30 W 120° 230 V 20.000 H

REGULADOR DE PIE INCLUIDO

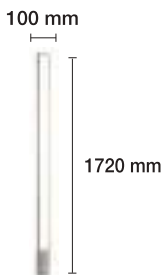

LÁMPARA LED 50W DE PIE REGULABLE

3000 K  REF. 1950855 3500 Lm

50 W 120° 230 V 20.000 H

REGULADOR DE PIE INCLUIDO





MESA LED 20W CON CARGADOR INALÁMBRICO Y 3 NIVELES DE INTENSIDAD

- 3000 K  REF. 1958010-BL 1300 Lm
- 3000 K  REF. 1958010-N 1300 Lm
- 20 W    120°    230 V    20.000 H

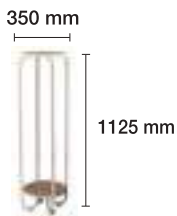

MESA LED 20W CON CARGADOR INALÁMBRICO Y 3 NIVELES DE INTENSIDAD

- 3000 K  REF. 1958011-BL 1300 Lm
- 3000 K  REF. 1958011-N 1300 Lm
- 20 W    120°    230 V    20.000 H



REF. 1200104

BASE DE MESA E27 CON 1,8 M DE CABLE E INTERRUPTOR

Blanco

REF. 1200104-N

BASE DE MESA E27 CON CABLE E INTERRUPTOR

Negro

REF. 1200104-M

BASE DE MESA E27 CON CABLE E INTERRUPTOR

Madera

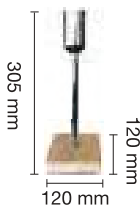

REF. 1900800

■ LÁMPARA DE MESA E27 BASE MÁRMOL

REF. 1900801

■ LÁMPARA DE MESA E27 BASE MÁRMOL

BOMBILLA NO INCLUIDA

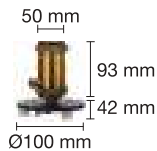

REF. 1200105

■ LÁMPARA DE MESA E27 REGULABLE CABLE 2 m - 2 x 0,75 mm

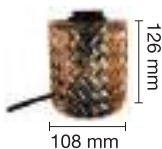

REF. 1900701-D  LÁMPARA DE MESA E27 CRISTAL

REF. 1900701-CR  LÁMPARA DE MESA E27 CRISTAL

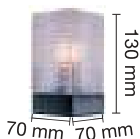

BOMBILLAS  
INCLUIDAS

REF. 1900700-BL  LÁMPARA DE MESA G9 CRISTAL  
BASE DE MÁRMOL

REF. 1900700-N  LÁMPARA DE MESA G9 CRISTAL  
BASE DE MÁRMOL

BOMBILLA G9 3W 3000K INCLUIDA.



REF. 1900702  LÁMPARA DE MESA E27 CON CLAVIJA

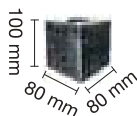

REF. 1900802

■ LÁMPARA DE MESA CEMENTO E27

REF. 1900803

■ LÁMPARA DE MESA CEMENTO E27

CABLE CON CLAVIJA 1,70 MTS + INTERRUPTOR.



REF. 1900811

■ LÁMPARA DE MESA CUBO CEMENTO E27  
- PLATA

REF. 1900812

■ LÁMPARA DE MESA CUBO CEMENTO E27  
- ÁMBAR

CABLE CON CLAVIJA 1,70 MTS + INTERRUPTOR.



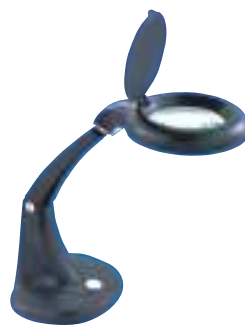
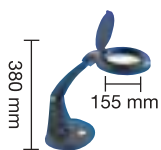

REF. 1950050 : FLEDO LED 12W LUPA T.4 : Blanco  
3x de aumento - 12x de aumento.

REF. 1950051 : FLEDO LED 12W LUPA T.4 : Negro  
3x de aumento - 12x de aumento.

TUBO DE REPUESTO EN PÁGINA 85.

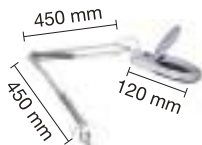

REF. 1950070 : FLEDO LED 22W LUPA MUELLE T.5 : Blanco  
3x de aumento.

REF. 1950071 : FLEDO LED 22W LUPA MUELLE T.5 : Negro  
3x de aumento.

TUBO DE REPUESTO EN PÁGINA 85.

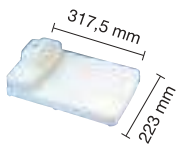

REF. 1950010 : BASE PARA FLEDO LUPA REF. 1950070 : Blanco

REF. 1950011 : BASE PARA FLEDO LUPA REF. 1950071 : Negro

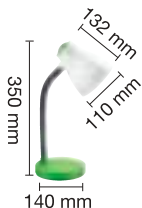

- |                 |                            |          |
|-----------------|----------------------------|----------|
| REF. 1900011-NA | LÁMPARA ESTUDIO E-27 25 W. | Naranja  |
| REF. 1900011-RO | LÁMPARA ESTUDIO E-27 25 W. | Rosa     |
| REF. 1900011-AM | LÁMPARA ESTUDIO E-27 25 W. | Amarillo |
| REF. 1900011-V  | LÁMPARA ESTUDIO E-27 25 W. | Verde    |
| REF. 1900011-AZ | LÁMPARA ESTUDIO E-27 25 W. | Azul     |
| REF. 1900011-N  | LÁMPARA ESTUDIO E-27 25 W. | Negro    |

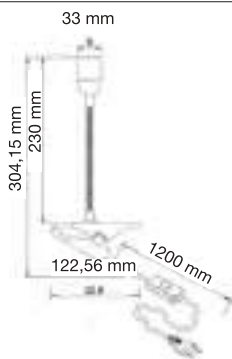

- |              |   |        |
|--------------|---|--------|
| REF. 1900011 | FLEJO PINZA E27 CON CABLE E INTERRUPTOR<br>Incluye 120 cm de cable 2 x 0,75 mm <sup>2</sup> e interruptor. Máx. 100 W 250 V 4 A | Blanco |
|--------------|---|--------|



- |                 |                             |         |
|-----------------|-----------------------------|---------|
| REF. 1950090-BL | FLEJO METALIZADO E-14 25 W. | Blanco  |
| REF. 1950090-N  | FLEJO METALIZADO E-14 25 W. | Negro   |
| REF. 1950090-PL | FLEJO METALIZADO E-14 25 W. | Plata   |
| REF. 1950090-AZ | FLEJO METALIZADO E-14 25 W. | Azul    |
| REF. 1950090-NA | FLEJO METALIZADO E-14 25 W. | Naranja |
| REF. 1950090-R  | FLEJO METALIZADO E-14 25 W. | Rojo    |
| REF. 1950090-RO | FLEJO METALIZADO E-14 25 W. | Rosa    |
| REF. 1950090-V  | FLEJO METALIZADO E-14 25 W. | Verde   |

- REF. 1900026-B : FLEXO LUJO MINI E-27  
 REF. 1900026-N : FLEXO LUJO MINI E-27  
 REF. 1900026-AZ : FLEXO LUJO MINI E-27  
 REF. 1900026-V : FLEXO LUJO MINI E-27  
 REF. 1900026-R : FLEXO LUJO MINI E-27

- Blanco  
 Negro  
 Azul  
 Verde  
 Rojo



- REF. 1900505 : FLEXO DECORATIVO G9 40 W. incluida  
 REF. 1900506 : FLEXO DECORATIVO G9 40 W. incluida  
 REF. 1900507 : FLEXO DECORATIVO G9 40 W. incluida.

- Azul  
 Naranja  
 Transparente



- REF. 1900025-B : FLEXO DIBUJANTE CON MUELLES E-27  
 REF. 1900025-N : FLEXO DIBUJANTE CON MUELLES E-27  
 REF. 1900025-PL : FLEXO DIBUJANTE CON MUELLES E-27

- Blanco  
 Negro  
 Plata



Nota: Medida usual de trabajo 46 cm.



- |                 |   |                           |
|-----------------|---|---------------------------|
| REF. 1950925-BL | <input type="checkbox"/> LÁMPARA MESA DISEÑO<br>PIE MADERA E27            | Blanco y<br>Madera        |
| REF. 1950925-N  | <input checked="" type="checkbox"/> LÁMPARA MESA DISEÑO<br>PIE MADERA E27 | Negro y<br>Madera         |
| REF. 1950926-BL | <input type="checkbox"/> LÁMPARA MESA DISEÑO<br>PIE MADERA E27            | Blanco y<br>Madera Blanca |

BOMBILLA NO INCLUIDA



- |                 |   |                   |
|-----------------|---|-------------------|
| REF. 1950922-BL | <input type="checkbox"/> LÁMPARA MESA DISEÑO<br>METÁLICA E27            | Blanco            |
| REF. 1950922-N  | <input checked="" type="checkbox"/> LÁMPARA MESA DISEÑO<br>METÁLICA E27 | Dorado y<br>Negro |
| REF. 1950922-PL | <input type="checkbox"/> LÁMPARA MESA DISEÑO<br>METÁLICA E27            | Plata             |

BOMBILLA NO INCLUIDA

APLIQUES A JUEGO EN PÁG. 155

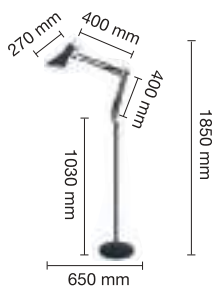

REF. 1950901 :  LÁMPARA PIE DISEÑO E27 : Blanco + Níquel

REF. 1950901-N :  LÁMPARA PIE DISEÑO E27 : Negro + Níquel

LÁMPARA DE TECHO A JUEGO EN PÁG. 185

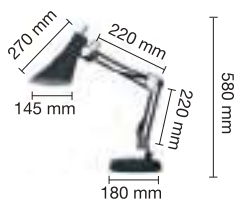

REF. 1950900 :  LÁMPARA DE MESA E27 : Blanco + Níquel

REF. 1950900-N :  LÁMPARA DE MESA E27 : Negro + Níquel

LÁMPARA DE TECHO A JUEGO EN PÁG. 185



REF. 1950907 :  LÁMPARA PIE DISEÑO E27 : Blanco + Níquel

REF. 1950907-N :  LÁMPARA PIE DISEÑO E27 : Negro + Níquel

LÁMPARA DE TECHO A JUEGO EN PÁG. 184



REF. 1950906 :  LÁMPARA DE MESA E27 : Blanco + Níquel

REF. 1950906-N :  LÁMPARA DE MESA E27 : Negro + Níquel

LÁMPARA DE TECHO A JUEGO EN PÁG. 184



REF. 1950905 :  LÁMPARA PIE DISEÑO E27 : Blanco

REF. 1950905-N :  LÁMPARA PIE DISEÑO E27 : Negro

LÁMPARA DE TECHO A JUEGO EN PÁG. 184

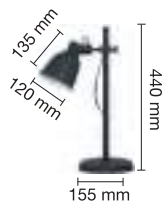

REF. 1950903 :  LÁMPARA DE MESA E27 : Blanco

REF. 1950903-G :  LÁMPARA DE MESA E27 : Gris

REF. 1950903-N :  LÁMPARA DE MESA E27 : Negro

LÁMPARA DE TECHO A JUEGO EN PÁG. 184



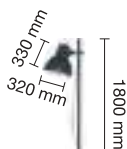

REF. 1950904 :  LÁMPARA PIE DISEÑO E27 : Blanco

REF. 1950904-N :  LÁMPARA PIE DISEÑO E27 : Negro

LÁMPARA DE TECHO A JUEGO EN PÁG. 184



REF. 1950902 :  LÁMPARA DE MESA E27 : Blanco + Cobre

REF. 1950902-N :  LÁMPARA DE MESA E27 : Negro + Cobre



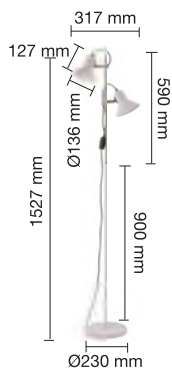

- REF. 1950911-BL :  LÁMPARA PIE DISEÑO E27 : Blanco y Dorado  
 REF. 1950911-N :  LÁMPARA PIE DISEÑO E27 : Negro y Dorado  
 REF. 1950911-AZ :  LÁMPARA PIE DISEÑO E27 : Azul y Dorado

APLIQUE A JUEGO EN PÁG. 153



- REF. 1950909-BL :  LÁMPARA MESA DISEÑO E27 : Blanco y Dorado  
 REF. 1950909-N :  LÁMPARA MESA DISEÑO E27 : Negro y Dorado  
 REF. 1950909-AZ :  LÁMPARA MESA DISEÑO E27 : Azul y Dorado

APLIQUE A JUEGO EN PÁG. 153

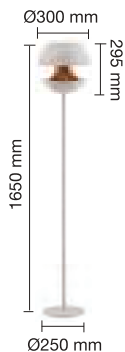

- REF. 1950921-BL :  LÁMPARA PIE DISEÑO E27 : Blanco y Dorado  
REF. 1950921-N :  LÁMPARA PIE DISEÑO E27 : Negro y Dorado  
REF. 1950921-AZ :  LÁMPARA PIE DISEÑO E27 : Azul y Blanco

LÁMPARA DE TECHO A JUEGO EN PÁG. 190

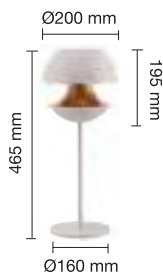

- REF. 1950920-BL :  LÁMPARA MESA DISEÑO E27 : Blanco y Dorado  
REF. 1950920-N :  LÁMPARA MESA DISEÑO E27 : Negro y Dorado  
REF. 1950920-AZ :  LÁMPARA MESA DISEÑO E27 : Azul y Blanco

LÁMPARA DE TECHO A JUEGO EN PÁG. 190



- REF. 1950924-BL :  LÁMPARA PIE DISEÑO E27 : Blanco
- REF. 1950924-N :  LÁMPARA PIE DISEÑO E27 : Negro
- REF. 1950924-GR :  LÁMPARA PIE DISEÑO E27 : Gris

- REF. 1950923-BL :  LÁMPARA MESA DISEÑO E27 : Blanco
- REF. 1950923-N :  LÁMPARA MESA DISEÑO E27 : Negro
- REF. 1950923-GR :  LÁMPARA MESA DISEÑO E27 : Gris
- REF. 1950923-RO :  LÁMPARA MESA DISEÑO E27 : Rosa
- REF. 1950923-V :  LÁMPARA MESA DISEÑO E27 : Verde





- REF. 1950931-BL :  LÁMPARA PIE MADERA E27 : Blanco  
 REF. 1950931-AZ :  LÁMPARA PIE MADERA E27 : Azul  
 REF. 1950931-R :  LÁMPARA PIE MADERA E27 : Rojo



- REF. 1950930-BL :  LÁMPARA MESA MADERA E27 Y USB : Blanco  
 REF. 1950930-AZ :  LÁMPARA MESA MADERA E27 Y USB : Azul  
 REF. 1950930-R :  LÁMPARA MESA MADERA E27 Y USB : Rojo



REF. 1950910-BL    □ LÁMPARA PIE DISEÑO E27

REF. 1950910-N    ■ LÁMPARA PIE DISEÑO E27

..... Blanco

..... Negro



- |                 |                                     |                |
|-----------------|-------------------------------------|----------------|
| REF. 1950908    | □ LÁMPARA DE MESA TIPO BANQUERO E27 | Blanco + Cobre |
| REF. 1950908-N  | ■ LÁMPARA DE MESA TIPO BANQUERO E27 | Negro + Cobre  |
| REF. 1950908-GR | ■ LÁMPARA DE MESA TIPO BANQUERO E27 | Gris           |

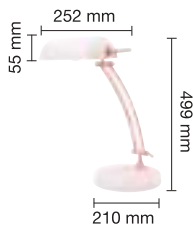

- |                 |                                     |        |
|-----------------|-------------------------------------|--------|
| REF. 1950932-BL | □ LÁMPARA DE MESA TIPO BANQUERO E27 | Blanco |
| REF. 1950932-N  | ■ LÁMPARA DE MESA TIPO BANQUERO E27 | Negro  |
| REF. 1950932-GR | ■ LÁMPARA DE MESA TIPO BANQUERO E27 | Gris   |
| REF. 1950932-RO | ■ LÁMPARA DE MESA TIPO BANQUERO E27 | Rosa   |





PILOTO LUZ NOCTURNA LED  
CON INTERRUPTOR

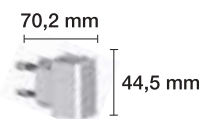

☺ 6500 K  REF. 1101450 5 Lm  
 0,4 W 100° 230 V 20.000 H



PILOTO LUZ NOCTURNA LED  
CON SENSOR CREPUSCULAR

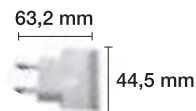

☺ 6500 K  REF. 1101451 5 Lm  
 0,4 W 100° 230 V 20.000 H



PILOTO LED CON INTERRUPTOR

3000 K  REF. 1101495-BC MATE 4 Lm  
 3000 K  REF. 1101496-BC TRANSPARENTE 4 Lm  
 6500 K  REF. 1101495 MATE 4 Lm  
 6500 K  REF. 1101496 TRANSPARENTE 4 Lm  
 1 W 360° 230 V 20.000 H

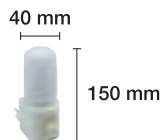



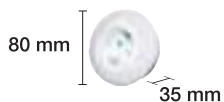

**PILOTO LED SENSOR CREPUSCULAR**

- 6500 K  REF. 1101499-BL 20 Lm
- RGB  REF. 1101499-C 20 Lm
- 0,8 W 100° 230 V 20.000 H

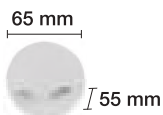

**PILOTO LED CON SENSOR CREPUSCULAR REDONDO**

- 3000 K  REF. 1101452 5 Lm
- 0,5 W 100° 230 V 15.000 H

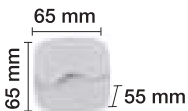

**PILOTO LED CON SENSOR CREPUSCULAR CUADRADO**

- 3000 K  REF. 1101453 5 Lm
- 0,5 W 100° 230 V 15.000 H

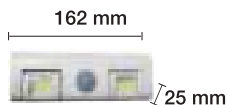

**PILOTO LUZ NOCTURNA LED  
CON SENSOR DE PRESENCIA Y BATERÍAS**

Funciona con 3 baterías AA (incluidas)

☉ 6000 K ☐ REF. 1101482 70 Lm

1 W 120° 4,5 V 10.000 H

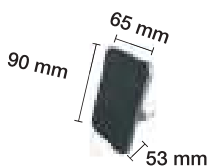

**PILOTO LED LUZ NOCTURNA RECTANGULAR  
CON SENSOR CREPUSCULAR**

☉ 4000 K ☐ REF. 1101480 3 Lm

☉ 4000 K ■ REF. 1101480-G 3 Lm

0,3 W 100° 230 V 25.000 H

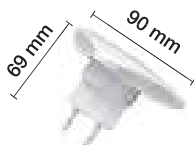

**PILOTO LED LUZ NOCTURNA TRIANGULAR  
CON SENSOR**

☉ 4000 K ☐ REF. 1101481-G 3 Lm

0,3 W 100° 230 V 25.000 H



**PILOTO LED CON SENSOR CREPUSCULAR  
REDONDO + 2 USB 2A**

3000 K  REF. 1101454 5 Lm  
 0,5 W 100° 230 V 15.000 H

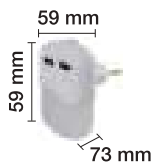

**PILOTO LED CON SENSOR CREPUSCULAR  
CUADRADO + 2 USB 2A**

3000 K  REF. 1101455 5 Lm  
 0,5 W 100° 230 V 15.000 H





**MUÑECO OSO LED LUZ NOCTURNA SILICONA TÁCTIL CAMBIO DE COLOR RECARGABLE USB**

- REF. 2400613-AZ Azul
- REF. 2400613-BL Blanco
- REF. 2400613-RO Rosa

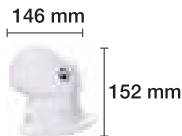

**MUÑECO DINOSAURIO LED LUZ NOCTURNA SILICONA TÁCTIL CAMBIO DE COLOR RECARGABLE USB**

- REF. 2400618 Blanco

122 mm



158 mm

**MUÑECO GATO LED LUZ NOCTURNA SILICONA TÁCTIL CAMBIO DE COLOR RECARGABLE USB**

REF. 2400614

Blanco



126 mm



147 mm

**MUÑECO CONEJITO LED LUZ NOCTURNA SILICONA TÁCTIL CAMBIO DE COLOR RECARGABLE USB**

REF. 2400612

Blanco



117mm



129 mm

**MUÑECO CIELO ESTRELLADO LED LUZ NOCTURNA SILICONA TÁCTIL CAMBIO DE COLOR RECARGABLE USB**

REF. 2400615

Blanco



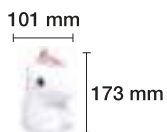

**MUÑECO UNICORNIO LED LUZ NOCTURNA SILICONA TÁCTIL CAMBIO DE COLOR RECARGABLE USB**

REF. 2400617      Blanco



**MUÑECO DE NIEVE LED LUZ NOCTURNA SILICONA TÁCTIL CAMBIO DE COLOR RECARGABLE USB CON MÚSICA INCORPORADA**

REF. 2400610      Blanco

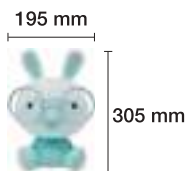

**MUÑECO CONEJO LUZ NOCTURNA CONEXIÓN USB 5 V**

REF. 2400616-AZ      Azul  
 REF. 2400616-RO      Rosa

# Tiras y perfiles





**TIRA LED PROFESIONAL IP20 SUPER BRIGHT**

REF 2400390-BL

6500 k

REF 2400390-BC

3000 k

12 V 60 LED METRO 900 LM/MT 10 MM 15 W/MT IP20

VENTA POR METROS

CORTE CADA 3 LEDS



**FUENTES DE ALIMENTACIÓN**

REF. 2400487 ALIMENTADOR / TRANSFORMADOR 24 W 2 A

REF. 2400488 ALIMENTADOR / TRANSFORMADOR 36 W 3 A

REF. 2400489 ALIMENTADOR / TRANSFORMADOR 72 W 6 A

REF. 2400490 ALIMENTADOR / TRANSFORMADOR 100 W 8.3 A

REF. 2400491 ALIMENTADOR / TRANSFORMADOR IP68 100 W 8.3 A

REF. 2400492 ALIMENTADOR / TRANSFORMADOR IP68 150 W 12.5 A





**TIRA DE LED 230 V**

- REF 2400290-BL **6500 K**  
 REF 2400290-BC **2700 K**  
 REF 2400290-RGB **RGB**

230 V 60 LED/MT 9 W/MT 660 LM/MT LED 50X50 IP44  
 VENTA POR METROS (CORTE SÓLO CADA METRO)

**TIRA DE LED 230 V SUPERBRIGHT**

- REF 2400291-BL **6500 K**  
 REF 2400291 -BC **2700 K**

230 V 60 LED/MT 9 W/MT 1140 LM/MT LED 50X50 IP44  
 VENTA POR METROS (CORTE SÓLO CADA METRO)

**ACCESORIOS TIRA 230 V**

- REF. 2401292 CONECTOR RECTO MONOCOLOR  
 REF. 2401292-RGB CONECTOR RECTO RGB  
 REF. 2401293 ALIMENTADOR MONOCOLOR (máx. 50 mts.)  
 REF. 2401293-RGB ALIMENTADOR + CONTROLADOR RGB  
 (máx. 50 mts.)  
 REF. 2401294 ALIMENTADOR MONOCOLOR (máx. 100 mts.)  
 REF. 2401295 TAPA FINAL MONOCOLOR  
 REF. 2401296 TAPA FINAL RGB



## TIRA LED FLEXIBLE PROFESIONAL 220 V REGULABLE DIRECTA A RED SIN TRANSFORMADOR

REF. 2400295

3000 K

- 70 Led/mt
- 11 W/mt
- 1000 Lm/mt
- CORTABLE CADA 50 cm
- 10 x 4 mm

REF. 2400296

4000 K

REF. 2400297

6500 K



REF. 2400280

3000 K

REF. 2400280-BL

3000 K

CUBIERTA OPAL-MATE

REF. 2400281

4000 K

REF. 2400281-BL

4000 K

CUBIERTA OPAL-MATE

REF. 2400282

6500 K

REF. 2400282-BL

6500 K

CUBIERTA OPAL-MATE

- 120 Led/mt
- 17 W/mt
- 1700 Lm/mt
- CORTABLE CADA 10 cm
- 12 x 4 mm

REF. 2400284

2300 K

REF. 2400284-AZ

AZUL

REF. 2400284-R

ROJO

REF. 2400284-V

VERDE

- 120 Led/mt
- 15 W/mt
- 1700 Lm/mt
- CORTABLE CADA 10 cm
- 12 x 4 mm



CONECTABLE DIRECTAMENTE A LA RED



NO NECESITA CONEXION ESPECIAL

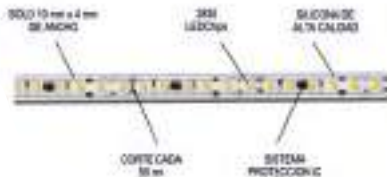

- IP/65 (Medida total 10 mm x 4 mm)
- CRI>80
- PF>0,93
- Ra 80
- PLACA BASE 20z 8 mm de ancho
- CINTA 3M ORIGINAL 9495
- SISTEMA DE EXTRUSIÓN EN SILICONA DE ALTA CALIDAD (NO AMARILLEA)

- SE PUEDEN CONECTAR HASTA 80 mts SEGUIDOS SIN CAÍDAS DE TENSIÓN
- CERTIFICADOS CE&ROHS
- 2 AÑOS DE GARANTÍA
- PRESENTACIÓN ROLLOS DE 50 mts (SE VENDE POR METRO)

### ACCESORIOS TIRA LED FLEXIBLE PROFESIONAL 230 V

(1) REF. 2400294

TAPA INICIAL TIRA LED

(2) REF. 2400298

CONECTOR TIRA LED

(3) REF. 2400299

TAPA FINAL TIRA LED

(4) REF. 3401600

PISTOLA SELLADORA TUBO TERMORRETRÁCTIL

(5) REF. 0901604-TR

CAJA TUBO TERMORRETRÁCTIL TRANSPARENTE 9,50 MM 8 MTS

(6) REF. 2400293

KIT CONEXIÓN RÁPIDA SIN SOLDADURA



## TIRA DE LED **RGBW** DIRECTA A RED 220 V SIN TRANSFORMADOR

INSTALACIÓN INTERIOR, EXTERIOR IP68  
CORTE CADA 50 CM  
140 LED POR METRO  
MAX. 18W POR METRO  
HASTA 50 M CON UN SOLO CONTROLADOR  
REGULABLE RGB + BLANCO

REF. 2400284-RGB

COMPATIBLE CON NUESTROS PERFILES:  
REF. 2400475  
REF. 2400476

### CONTROL REMOTO



CONTROLADOR  
REF. 2400287



DE 110 A 240V AC  
MAX. 3A  
17,5x4,5x2,7 CM

MÚLTIPLES COLORES  
MÚLTIPLES EFECTOS  
BATERÍAS 2AAA (INCLUIDAS)

**¡NOVEDAD!**



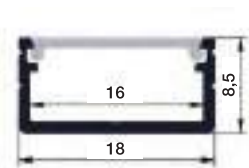
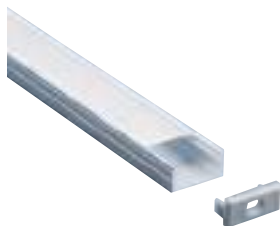

**PERFIL ALUMINIO SUPERFICIE 2 MTS**

- REF. 2400475    PERFIL 2 MTS
- REF. 2409475    PERFIL 4 MTS
- REF. 2400475-C    CUBIERTA SEMITRANSARENTE
- REF. 2400475-O    CUBIERTA BLANCA OPAL
- REF. 2401407    TAPA INTERMEDIA CUADRADA
- REF. 2401407-F    TAPA FINAL CUADRADA
- REF. 2401411    CLIP SUJECCIÓN METAL

POSIBILIDAD DE COMPRA POR METROS

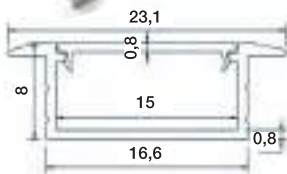

**PERFIL ALUMINIO EMPOTRAR 2 MTS**

- REF. 2400476    PERFIL 2 MTS
- REF. 2400476-C    CUBIERTA SEMITRANSARENTE
- REF. 2400476-O    CUBIERTA OPAL
- REF. 2401400    TAPA INTERMEDIA
- REF. 2401400-F    TAPA FINAL



**PERFIL ALUMINIO EMPOTRAR 2 MTS**

- REF. 2400477    PERFIL 2 MTS
- REF. 2400477-O    CUBIERTA OPAL
- REF. 2400477-C    CUBIERTA SEMITRANSARENTE
- REF. 2401401    TAPA INTERMEDIA
- REF. 2401401-F    TAPA FINAL

## PERFIL ALUMINIO EMPOTRAR 2 MTS

- REF. 2400472    PERFIL 2 MTS
- REF. 2400472-O    CUBIERTA OPAL
- REF. 2400472-C    CUBIERTA SEMITRANSARENTE
- REF. 2401403    TAPA INTERMEDIA
- REF. 2401403-F    TAPA FINAL
- REF. 2401429    CLIP METAL

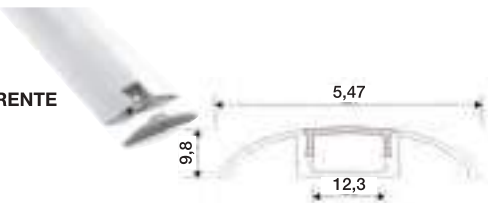

## PERFIL ALUMINIO ESCALERA 2 MTS

- REF. 2400473    PERFIL 2 MTS
- REF. 2400473-O    CUBIERTA OPAL
- REF. 2400473-C    CUBIERTA SEMITRANSARENTE
- REF. 2401404    TAPA INTERMEDIA
- REF. 2401404-F    TAPA FINAL

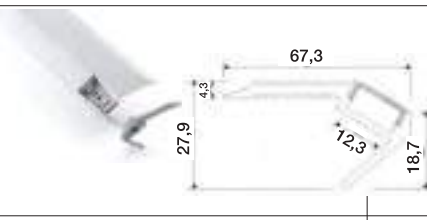

## PERFIL ALUMINIO ESCUADRA 2 MTS

- REF. 2400474    PERFIL 2 MTS
- REF. 2409474    PERFIL 4 MTS
- REF. 2400474-C    CUBIERTA SEMITRANSARENTE
- REF. 2400474-O    CUBIERTA OPAL
- REF. 2400468-BL    CUBIERTA BLANCA CERÁMICA
- REF. 2401405    TAPA INTERMEDIA
- REF. 2401405-F    TAPA FINAL
- REF. 2401412    CLIP SUJECCIÓN PLÁSTICO

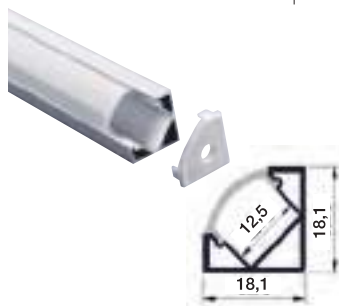

POSIBILIDAD DE COMPRA POR METROS

## PERFIL ALUMINIO TIRA DOBLE SUPERFICIE 2 MTS

- REF. 2400750    PERFIL 2 MTS
- REF. 2409750    PERFIL 4 MTS
- REF. 2400751-O    CUBIERTA OPAL
- REF. 2400751-C    CUBIERTA SEMITRANSARENTE
- REF. 2401414    TAPA INTERMEDIA
- REF. 2401414-F    TAPA FINAL
- REF. 2401415    CLIP SUJECCIÓN METAL

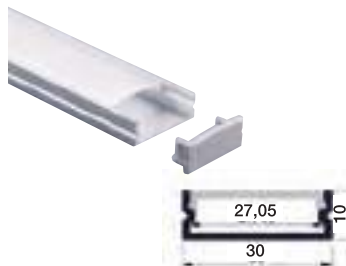

POSIBILIDAD DE COMPRA POR METROS

## PERFIL ALUMINIO TIRA DOBLE EMPOTRAR 2 MTS

- REF. 2400752    PERFIL 2 MTS
- REF. 2409752    PERFIL 4 MTS
- REF. 2400753-C    CUBIERTA SEMITRANSARENTE
- REF. 2400753-O    CUBIERTA OPAL
- REF. 2401416    TAPA INTERMEDIA
- REF. 2401416-F    TAPA FINAL
- REF. 2401417    CLIP EMPOTRAR

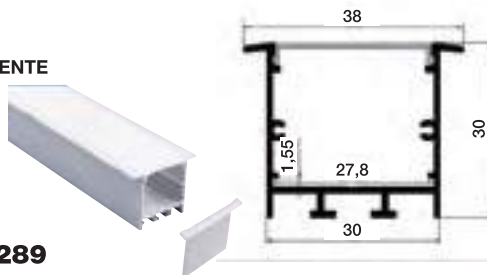

POSIBILIDAD DE COMPRA POR METROS

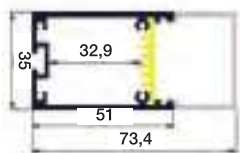

## PERFIL ALUMINIO XXL 2 MTS ESTRECHO

- REF. 2400754    PERFIL 2 MTS
- REF. 2409753    PERFIL 4 MTS
- REF. 2400755-O    CUBIERTA OPAL
- REF. 2400755-C    CUBIERTA SEMITRANSARENTE
- REF. 2401418    TAPA INTERMEDIA
- REF. 2401418-F    TAPA FINAL
- REF. 2401419    COLGANTE
- REF. 2401420    CLIP METAL
- REF. 2401421    CONECTOR 90°
- REF. 2401422    CONECTOR 180°
- REF. 2401423    CONECTOR 120°

POSIBILIDAD DE COMPRA POR METROS

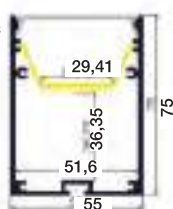

## PERFIL ALUMINIO XXL ANCHO

- REF. 2400756    PERFIL 2 MTS
- REF. 2409756    PERFIL 4 MTS
- REF. 2400757-O    CUBIERTA OPAL
- REF. 2400757-C    CUBIERTA SEMITRANSARENTE
- REF. 2401424    TAPA INTERMEDIA
- REF. 2401424-F    TAPA FINAL
- REF. 2401419    COLGANTE
- REF. 2401425    CLIP METAL
- REF. 2401421    CONECTOR 90°
- REF. 2401422    CONECTOR 180°
- REF. 2401423    CONECTOR 120°

POSIBILIDAD DE COMPRA POR METROS

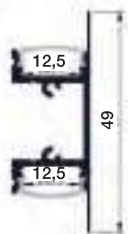
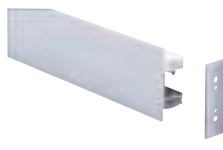

## PERFIL ALUMINIO PARED DOBLE LUZ

- REF. 2400758    PERFIL 2 MTS
- REF. 2409758    PERFIL 4 MTS
- REF. 2400759-C    CUBIERTA SEMITRANSARENTE
- REF. 2401426    TAPA INTERMEDIA
- REF. 2401426-F    TAPA FINAL
- REF. 2401428    CLIP METAL

POSIBILIDAD DE COMPRA POR METROS

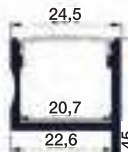
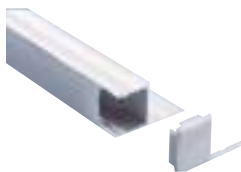

## PERFIL ALUMINIO MARCO

- REF. 2400760    PERFIL 2 MTS
- REF. 2400760-C    CUBIERTA SEMITRANSARENTE
- REF. 2401427    TAPA INTERMEDIA
- REF. 2401427-F    TAPA FINAL



# Iluminación profesional





CAMPANA LED INDUSTRIAL 60W IP40 PF>0,9

- 4000 K REF. 4400015 8100 Lm
- 6500 K REF. 4400005 5400 Lm
- 60 W** **110°** **230 V** **40.000 H**

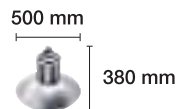

CAMPANA LED INDUSTRIAL 100W IP40 PF>0,9

- 4000 K REF. 4400016 13500 Lm
- 6500 K REF. 4400006 9000 Lm
- 100 W** **110°** **230 V** **40.000 H**



CAMPANA LED INDUSTRIAL 150W IP40 PF>0,9  
REGULABLE DALI DRIVER MEANWELL CHIP PHILIPS

- 4000 K REF. 4400017 20250 Lm
- 5700 K REF. 4400008 20250 Lm
- 150 W** **110°** **230 V** **40.000 H**



CAMPANA LED INDUSTRIAL 200 W IP40 PF>0,9  
REGULABLE DALI DRIVER MEANWELL CHIP PHILIPS

- 4000 K REF. 4400018 27000 Lm
- 5700 K REF. 4400007 27000 Lm
- 200 W** **110°** **230 V** **40.000 H**





LÁMPARA LED UFO 100W PF>0,9 e IP65  
160 Lm/W

6000 K REF. 4400061 16000 Lm

100 W 120° 100-277 V 60.000 H

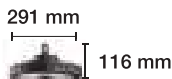

LÁMPARA LED UFO 150 W PF>0,9 e IP65  
160 Lm/W

4000 K REF. 4400062 24000 Lm

6000 K REF. 4400063 24000 Lm

150 W 120° 100-277 V 60.000 H

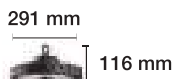

LÁMPARA LED UFO 200W PF>0,9 e IP65  
160 Lm/W

6000 K REF. 4400065 32000 Lm

200 W 120° 100-277 V 60.000 H

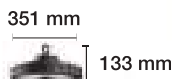

LÁMPARA LED UFO 250W PF>0,9 e IP65  
160 Lm/W

6000 K REF. 4400067 40000 Lm

250 W 120° 100-277 V 60.000 H

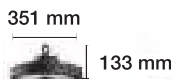

SENSOR PLUG AND PLAY PARA LÁMPARAS LED UFO

REF. 4400068



CONTROL REMOTO PARA LÁMPARAS LED UFO

REF. 4400069





## CABEZA FAROLA LED 60W IP65 PF>0,9

- 3000 K ■ REF. 4400032 8700 Lm
- 4000 K ■ REF. 4400034 6600 Lm
- 6000 K ■ REF. 4400035 6600 Lm

**60 W 140° 230 V 40.000 H**

PARA POSTES DE 60 MM CON ADAPTADOR DE 40 MM



## CABEZA FAROLA LED 100W IP65 PF>0,9

- 3000 K ■ REF. 4400036 14500 Lm
- 4000 K ■ REF. 4400037 12000 Lm
- 6000 K ■ REF. 4400038 12000 Lm

**100 W 140° 230 V 40.000 H**

PARA POSTES DE 60 MM CON ADAPTADOR DE 40 MM



## CABEZA FAROLA LED 100W IP65 PF>0,9

- 3000 K ■ REF. 4400040 21750 Lm
- 4000 K ■ REF. 4400041 21750 Lm

**150 W 140° 100-277 V 40.000 H**

PARA POSTES DE 60 MM CON ADAPTADOR DE 40 MM

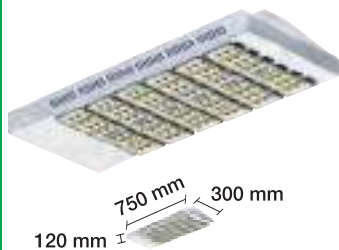

## CABEZA FAROLA LED 200W IP65 PF>0,9

- 4000 K ■ REF. 4400043 26000 Lm

**200 W 140° 230 V 40.000 H**

PARA POSTES DE 60 MM CON ADAPTADOR DE 40 MM



ACCESORIO CODO  
CABEZA DE FAROLA

REF. 4400044



SENSOR CREPUSCULAR PARA  
CABEZA DE FAROLA

REF. 4400045



**PANTALLA COLGANTE LED 150W INDUSTRIAL**  
**REGULABLE IP50 PF>0,9 DALI DRIVER MEANWELL**  
**CHIP PHILIPS**

(66,4 mm grosor driver incluido)

5000 K  REF. 1801760 21000 Lm

150 W 90° 100-240 V 40.000 H



**PANTALLA COLGANTE LED 240W INDUSTRIAL**  
**REGULABLE IP50 PF>0,9 DALI DRIVER MEANWELL**  
**CHIP PHILIPS**

(66,4 mm grosor driver incluido)

5000 K  REF. 1801761 33600 Lm

240 W 90° 100-240 V 40.000 H





PANTALLA ESTANCA LED 40W INTEGRADO IP65 IK10 PF>0,9

4000 K  REF. 1801750 3400 Lm

6500 K  REF. 1801751 3400 Lm

40 W 120° 100-240 V 30.000 H



PANTALLA ESTANCA LED 60W INTEGRADO IP65 IK10 PF>0,9

4000 K  REF. 1801753 5100 Lm

6500 K  REF. 1801754 5100 Lm

60 W 120° 100-240 V 30.000 H



PANTALLA LED 20W INTEGRADO 600 MM IP40 PF>0,9

3000 K  REF. 1801780 1800 Lm

4000 K  REF. 1801781 1850 Lm

6000 K  REF. 1801782 1900 Lm

20 W 110° 230 V 25.000 H

## PANTALLA ESTANCA IP65 + TUBO LED 60 CM 9W

4000 K  REF. 1801731-E 800 Lm

6500 K  REF. 1801730-E 850 Lm

9 W

120°

230 V

20.000 H



## PANTALLA ESTANCA IP65 + TUBO LED 120 CM 20W

4000 K  REF. 1801733-E 1700 Lm

6500 K  REF. 1801732-E 1780 Lm

20 W

120°

230 V

20.000 H



## PANTALLA ESTANCA IP65 + TUBO LED 150 CM 23W

4000 K  REF. 1801735-E 2250 Lm

6500 K  REF. 1801734-E 2300 Lm

23 W

120°

230 V

20.000 H



## PANTALLA ESTANCA IP65 + 2 TUBOS LED 60 CM 18W

4000 K  REF. 1801737-E 1600 Lm

6500 K  REF. 1801736-E 1700 Lm

18 W

120°

230 V

20.000 H



## PANTALLA ESTANCA IP65 + 2 TUBOS LED 120 CM 40W

4000 K  REF. 1801739-E 3400 Lm

6500 K  REF. 1801738-E 3560 Lm

40 W

120°

230 V

20.000 H



## PANTALLA ESTANCA IP65 + 2 TUBOS LED 150 CM 46W

4000 K  REF. 1801741-E 4500 Lm

6500 K  REF. 1801740-E 4600 Lm

46 W

120°

230 V

20.000 H





**REGLETA PROFESIONAL LED 4W TIPO T5  
MAGNÉTICA (ESPECIAL SUPERMERCADOS)**

4000 K  REF. 1801910 360 Lm

**4 W** **130°** **230 V** **25.000 H**



**REGLETA PROFESIONAL LED 8W TIPO T5  
MAGNÉTICA (ESPECIAL SUPERMERCADOS)**

4000 K  REF. 1801912 700 Lm

**8 W** **130°** **230 V** **25.000 H**



**REGLETA PROFESIONAL LED 18W TIPO T5  
MAGNÉTICA (ESPECIAL SUPERMERCADOS)**

4000 K  REF. 1801916 1600 Lm

**18 W** **130°** **230 V** **25.000 H**

w



**REGLETA PROFESIONAL LED 22W TIPO T5  
MAGNÉTICA (ESPECIAL SUPERMERCADOS)**

4000 K  REF. 1801914 1950 Lm

**22 W** **130°** **230 V** **25.000 H**

## EMERGENCIA SUPERFICIE LED 5W PERMANENTE / NO PERMANENTE, 3 HORAS AUTONOMÍA

4000 K    □ REF. 1801464    150 Lm

5 W

120°

3.7V-1.5Ah

25.000 H

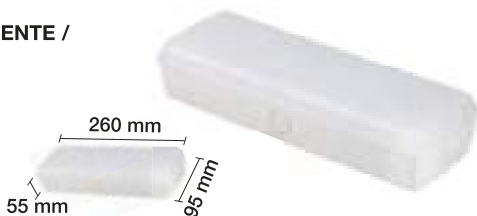

### ACCESORIOS

REF. 1801467 (1) ACCESORIO EMPOTRAR PARA REF. 1801464 (corte 270x100x50 mm)

REF. 1801469 (2) SET 8 PEGATINAS PARA REF. 1801464

REF. 1801468 (3) ACCESORIO PARA PEGATINAS PARA REF. 1801464

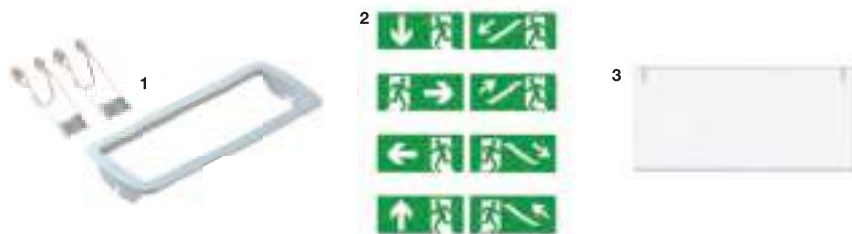

## EMERGENCIA EMPOTRAR LED 3,2W PERMANENTE / NO PERMANENTE, 3 HORAS AUTONOMÍA

4000 K    □ REF. 1801470    100 Lm

3.2 W

120°

CORTE 275x95x35 mm

3.6V-1A

25.000 H



INCLUYE CAJA PARA EMPOTRAR.

## EMERGENCIA SUPERFICIE LED 3,8W PERMANENTE / NO PERMANENTE, 3 HORAS AUTONOMÍA

4000 K    □ REF. 1801474    240 Lm

3.8 W

120°

3.6V-1,5A

25.000 H



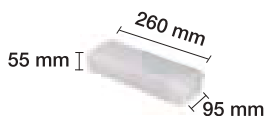

**EMERGENCIA SUPERFICIE LED 3W PERMANENTE / NO PERMANENTE, 3 HORAS AUTONOMÍA**

4000 K REF. 1801482 100 Lm

3 W

120°

3,7V-1200mA

25.000 H



**EMERGENCIA SUPERFICIE LED 2,3W IP65 PERMANENTE / NO PERMANENTE, 3 HORAS AUTONOMÍA**

4000 K REF. 1801476 200 Lm

2.3 W

120°

7,2V-1000mA

25.000 H



**EMERGENCIA SUPERFICIE LED 4,4W IP65 PERMANENTE / NO PERMANENTE, 3 HORAS AUTONOMÍA**

4000 K REF. 1801478 400 Lm

4.4 W

120°

7,2V-1500mA

25.000 H

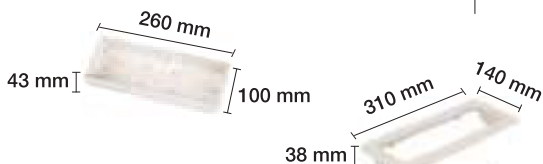

**ACCESORIOS:**

REF. 1801480 CAJA EMPOTRAR PARA REFS. 1801476 Y 1801478

REF. 1801481 MARCO Y CLIPS EMPOTRAR REFS. 1801476 Y 1801478



## LÁMPARA LED E40 ESPECIAL CAMPANAS PF>0,9

4000 K REF. 2607778 7000 Lm

6000 K REF. 2607779 7350 Lm

90 W E40 180° 230 V 20.000 H

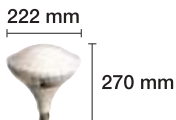

## LÁMPARA OLIVA LED E27 40W

4000 K REF. 2606998 4000 Lm

6500 K REF. 2606999 4000 Lm

40 W E27 360° 230 V 30.000 H

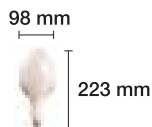

## LÁMPARA OLIVA LED E27 60W

4000 K REF. 2607001 6000 Lm

6500 K REF. 2607002 6000 Lm

60 W E27 360° 230 V 30.000 H

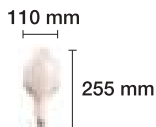

## LÁMPARA OLIVA LED E40 80W

4000 K REF. 2607004 8000 Lm

6500 K REF. 2607005 8000 Lm

80 W E40 360° 230 V 30.000 H

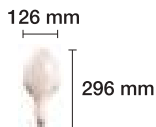



**LÁMPARA MAZORCA LED E27 4U 45W**  
PF>0.9

72 mm

- 3000 K** REF. 2607030 (Clara) 4550 Lm
- 3000 K** REF. 2607033 (Mate) 4550 Lm
- 4000 K** REF. 2607031 (Clara) 4550 Lm
- 6500 K** REF. 2607032 (Clara) 4550 Lm



**45 W** **E27** **360°** **230 V** **20.000 H**



**LÁMPARA MAZORCA LED E40 5U 55W**  
PF>0.9

88 mm

- 4000 K** REF. 2607043 (Clara) 5450 Lm
- 4000 K** REF. 2607046 (Mate) 5450 Lm
- 6500 K** REF. 2607044 (Clara) 5450 Lm



**55 W** **E40** **360°** **230 V** **20.000 H**



**LÁMPARA MAZORCA LED E40 5U 75W**  
PF>0.9

88 mm

- 4000 K** REF. 2607048 (Clara) 6350 Lm
- 6500 K** REF. 2607049 (Clara) 6350 Lm
- 6500 K** REF. 2607051 (Mate) 6350 Lm



**75 W** **E40** **360°** **230 V** **20.000 H**



**LÁMPARA MAZORCA LED E40 8U 100W**  
PF>0.9

125 mm

- 4000 K** REF. 2607053 (Clara) 9050 Lm
- 6500 K** REF. 2607054 (Clara) 9050 Lm



**100 W** **E40** **360°** **230 V** **20.000 H**

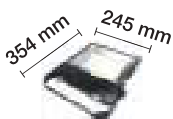

PROYECTOR EXTRAPLANO LED 70W IP65 PF>0.9  
CHIP SMD 3030 PHILIPS. DRIVER DONE

4000 K ■ REF. 2001642 7000 Lm

6500 K ■ REF. 2001643 7700 Lm

70 W

60°

85-265 V

30.000 H

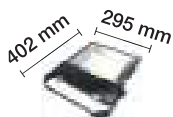

PROYECTOR EXTRAPLANO LED 100 W IP65 PF>0.9  
CHIP SMD 3030 PHILIPS. DRIVER DONE

4000 K ■ REF. 2001644 10000 Lm

6500 K ■ REF. 2001645 11000 Lm

100 W

60°

85-265 V

30.000 H

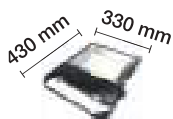

PROYECTOR EXTRAPLANO LED 150W IP65 PF>0.9  
CHIP SMD 3030 PHILIPS. DRIVER DONE

4000 K ■ REF. 2001646 15000 Lm

6500 K ■ REF. 2001647 16500 Lm

150 W

60°

85-265 V

30.000 H

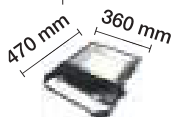

PROYECTOR EXTRAPLANO LED 200W IP65 PF>0.9  
CHIP SMD 3030 PHILIPS. DRIVER DONE

4000 K ■ REF. 2001648 20000 Lm

6500 K ■ REF. 2001649 22000 Lm

200 W

60°

85-265 V

30.000 H



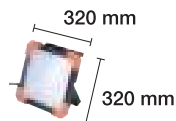

**PROYECTOR TRABAJO LED 50W PROFESIONAL**  
Incluye 5 mts. de manguera 2 x 1 mm<sup>2</sup>

5000 K ■ REF. 2001650 2700 Lm

50 W

115°

230 V

50.000 H



2,15 kg

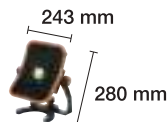

**PROYECTOR TRABAJO LED 30W RECARGABLE PROFESIONAL CON USB**  
Incluye 5 mts. de manguera 2 x 1 mm<sup>2</sup> y cargador 12 V

REF. 2401651 BATERÍA REPUESTO PARA 2001651

6500 K ■ REF. 2001651 2700 Lm

30 W

115°

230 V

50.000 H



2,15 kg



REF. 2001653

**TRÍPODE + BARRA PARA 2 PROYECTORES**  
Trípode 1,80 mts. + barra sujetaproyectores

## PROYECTOR TRABAJO LED 50W MAGNÉTICO PROFESIONAL

Incluye 5 mts. de manguera 3 x 1,5 mm y toma de corriente

6500 K REF. 2001652 5000 Lm

50 W 120° 230 V 30.000 H

IP54



3,5 kg

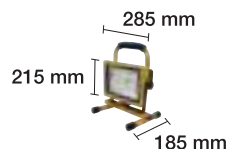
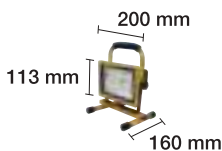

## PROYECTOR LED 10W RECARGABLE IP54 4-5 HORAS DE CARGA Y MÁS DE 2 HORAS DE AUTONOMÍA. CARGA USB

6500 K REF. 2001621 700 Lm

10 W 120° 100-240 V 30.000 H

## PROYECTOR LED 20W RECARGABLE IP54 4-5 HORAS DE CARGA Y MÁS DE 2 HORAS DE AUTONOMÍA. CARGA USB

6500 K REF. 2001626 1400 Lm

20 W 120° 100-240 V 30.000 H





PORTÁTILES DE LED 3W RECARGABLES

6500 K ■ REF. 1602143 300 Lm

3 W 120° 20.000 H

Batería de litio 3,7 V - 220 mAh - 3W - 300 lúmenes  
Modelo Mini con 1 gancho.  
Se pueden mantener en vertical doblando su base 180°

Con una carga de 7-8 horas,  
Duración de funcionamiento 3-4 horas.  
Contienen: Cargador red eléctrica y cargador coche.



PORTÁTILES DE LED 3+2W RECARGABLES

6500 K ■ REF. 1602144 300 Lm + 170 Lm (linterna)

3+2 W 90° 20.000 H

Batería 3,7 V - 2200 mAh Li-ion.  
Clip para cinturón e imán.  
Tiempo de carga completa 4 horas.  
Autonomía hasta 4 horas.

Iluminación frontal.  
Con cable USB.

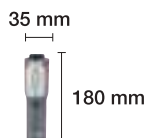

PORTÁTILES DE LED 5+1W RECARGABLES

6400 K ■ REF. 1602145 500 Lm + 100 Lm (linterna)

5+1 W 120° 20.000 H

Batería 3,7 V - 4400 mAh Li-ion.  
Con gancho e imán abatible que posibilita diferentes posiciones de alumbrado.  
Tiempo de carga completa 5 horas.

Autonomía hasta 12 horas.  
Iluminación frontal.  
Con cable USB.

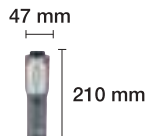



# Iluminación de piscinas



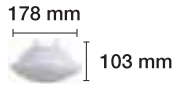

LÁMPARA LED PAR56 24 W ESPECIAL PISCINAS IP68

- |        |                          |              |         |
|--------|--------------------------|--------------|---------|
| 3000 K | <input type="checkbox"/> | REF. 2608000 | 2100 Lm |
| 6500 K | <input type="checkbox"/> | REF. 2608002 | 2200 Lm |
| RGB    | <input type="checkbox"/> | REF. 2608003 | 900 Lm  |
- 24 W   G 5.3   120°   12 V   30.000 H

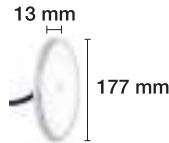

LÁMPARA LED PAR56 EXTRAPLANA 24 W ESPECIAL PISCINAS IP68

- |        |                          |              |         |
|--------|--------------------------|--------------|---------|
| 6500 K | <input type="checkbox"/> | REF. 2608005 | 2200 Lm |
| RGB    | <input type="checkbox"/> | REF. 2608006 | 900 Lm  |
- 24 W   2 metros cable   120°   12 V   30.000 H





## FOCO LED SUPERFICIE 24 W ESPECIAL PISCINAS IP68

3000 K  REF. 2808010 2100 Lm

6500 K  REF. 2808012 2200 Lm

RGB  REF. 2808013 900 Lm

24 W 120° 12 V 30.000 H

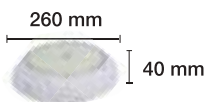

## FOCO LED SUPERFICIE 24 W ESPECIAL PISCINAS IP68

6500 K  REF. 2808016 2200 Lm

RGB  REF. 2808017 900 Lm

24 W 120° 12 V 30.000 H





**TRANSFORMADORES SEGURIDAD FOCOS PISCINA ESPECIAL LED**

REF. 2408004 30VA CLASE II

REF. 2408005 63VA CLASE I

REF. 2408006 100VA CLASE I

IP 20

Entrada  
230 V

Salida  
12 V

Clase  
Térmica B



**ACCESORIOS PARA LÁMPARAS Y FOCOS DE PISCINA**

(1) REF. 2408000 MANDO A DISTANCIA PARA LÁMPARAS Y FOCOS RGB

(2) REF. 2408001 ACCESORIOS PARA FOCOS PISCINA DE LÁMINA ARMADA

(3) REF. 2408002 ACCESORIO EMPOTRAR PISCINAS HORMIGÓN

(4) REF. 2408003 ACCESORIO EMPOTRAR PISCINAS DE LÁMINA ARMADA.

# Efecto llama





## BOMBILLA LED EFECTO LLAMA

3 POSICIONES: 1-FIJO, 2-FUNDIDO, 3-LLAMA

- 1300 K REF. 2600451 EFECTO DE ABAJO ARRIBA
- 1300 K REF. 2600452 EFECTO DE ARRIBA ABAJO
- REF. 2600451-AZ EFECTO DE ABAJO ARRIBA
- REF. 2600451-MO EFECTO DE ABAJO ARRIBA
- REF. 2600451-V EFECTO DE ABAJO ARRIBA

5 W E27 360° 100-240 V 30.000 H

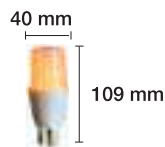

## BOMBILLA LED EFECTO LLAMA 3 W 3 POSICIONES

1300 K REF. 2600453 EFECTO DE ABAJO ARRIBA

3 W E27 360° 240 V 25.000 H



## BOMBILLA LED EFECTO LLAMA REAL

1400 K REF. 2600454

3 W E27 360° 240 V 30.000 H

FAROL LED EFECTO LLAMA

- 1300 K ■ REF. 2423200 BRONCE
- 1300 K ■ REF. 2423201 NEGRO
- 1300 K ■ REF. 2423205 BRONCE - RECARGABLE (12 V)
- 5 W
- 360°
- 100-240 V
- 30.000 H

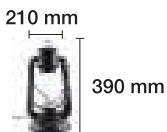

FAROL LED EFECTO LLAMA SMALL

- 1300 K ■ REF. 2423206 BRONCE - RECARGABLE
- 3 W
- 360°
- 12 V
- 30.000 H

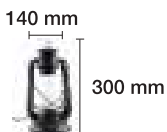

CON CARGA COMPLETA, 5 HORAS DE AUTONOMÍA



FAROL DECORATIVO EFECTO LLAMA (BATERÍAS 2xAA)

REF. 2423214





LÁMPARA MESA BAMBÚ LED EFECTO LLAMA

1300 K REF. 2423203

5 W

360°

100-240 V

30.000 H

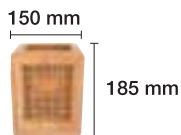

LÁMPARA MESA MADERA LED EFECTO LLAMA

1300 K REF. 2423204

5 W

360°

100-240 V

30.000 H

LÁMPARA MESA CRISTAL LED EFECTO LLAMA

1300 K REF. 2423208

5 W

360°

100-240 V

30.000 H

160 mm



400 mm



LÁMPARA COLGANTE LED EFECTO LLAMA

1300 K REF. 2423211

5 W

360°

100-240 V

30.000 H

195 mm



775 mm



LÁMPARA COLGANTE LED EFECTO LLAMA

1300 K REF. 2423212

5 W

360°

100-240 V

30.000 H

145 mm



835 mm





APLIQUE LED EFECTO LLAMA

1300 K



REF. 2423209

5 W

360°

100-240 V

30.000 H

260 mm



350 mm



APLIQUE LED EFECTO LLAMA

1300 K



REF. 2423210

5 W

360°

100-240 V

30.000 H

300 mm



470 mm



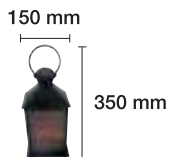

FAROL DECORATIVO EFECTO FUEGO (BATERÍAS 3xR14)

REF. 2425000



FAROL DECORATIVO EFECTO FUEGO (BATERÍAS 3xR14)

REF. 2425002

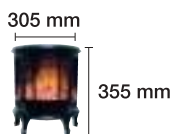

CHIMENEA DECORATIVA EFECTO FUEGO (BATERÍAS 3xR14)

REF. 2425001

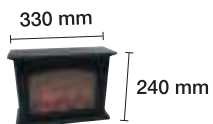

CHIMENEA DECORATIVA EFECTO FUEGO (BATERÍAS 3xR14)

REF. 2425003



**FAROL ANTORCHA EFECTO LLAMA SOLAR IP65 CON CABLE CARGA USB INCLUIDO**

1800 K REF. 2001805 (1)

2 W

1800 K REF. 2001806 (2)

2 W

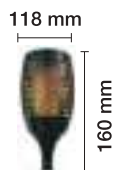

CARGA SOLAR 8 H  
CARGA USB 2 H  
AUTONOMÍA 6-8 HORAS  
UTILIZABLE COLGADO, EN SOBREMESA O EN POSTE (INCLUIDO)

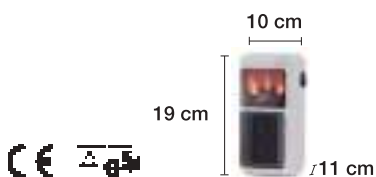

**3105000 MINI CONVECTOR ENCHUFABLE CON EFECTO LLAMA**

400 W.

Pantalla LCD con efecto llama.

Programador 12h.

Medidas: 10 x 11 x 19 cm



**3105001 ESTUFA EFECTO LLAMA 1500 W**

2 niveles de calor. 750 – 1500 W.

Control de temperatura con termostato.

El efecto llama puede ser utilizado independientemente a la calefacción.

Medidas: 41 x 25 x 45 cm

ASCUA DECORATIVA  
EFECTO FUEGO (BATERÍAS 3xAA)

REF. 2425004

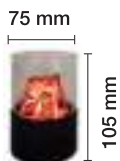

LÁMPARA MESA CRISTAL LED EFECTO LLAMA  
BASE DE MADERA

1300 K



REF. 2423202

5 W

360°

100-240 V

30.000 H

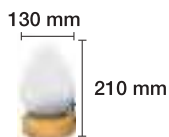

LÁMPARA MESA CRISTAL LED EFECTO LLAMA  
BASE DE MADERA

1300 K



REF. 2423207

5 W

360°

100-240 V

30.000 H





VELA DECORATIVA EFECTO LLAMA (BATERÍAS 2xAA)

REF. 2423213

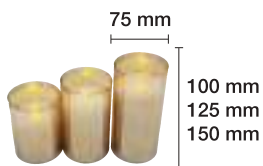

SET DE 3 VELAS CON VASO DE CRISTAL (BATERÍAS 2 x AA)



- REF. 2402993-DO Dorado
- REF. 2402993-PL Plateado

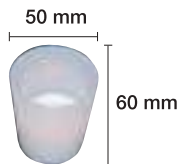

VELA LED DECORATIVA

REF. 2402999

0,2 W - 20 Lm  
PILA INCLUIDA 1 x CR2032

**VELAS DECORATIVAS DE LED**

- Recubiertas artesanalmente de cera y madera.
- 3 posiciones de encendido on-off-4 h. encendida, 20 h. apagada compatible con mando a distancia (no incluido).
- Baterías no incluidas R14 / R20.
- Con olor.
- Llama realista patentada.



**REF. 2402990**  
12 x 8 cm



**REF. 2402991-D**  
20 x 9 cm



**REF. 2402991-PL**  
20 x 9 cm



**REF. 2402991-M**  
12 x 9 cm



**REF. 2402991-N**  
20 x 9 cm

**REF. 2402991-R**  
20 x 9 cm

**REF. 2402991**  
16 x 8 cm



**REF. 2402992**  
Mando para todas las velas



Caja especial vela dorada y plateada

**F•Bright Led**<sup>®</sup>



REF. 2423088-AZ	:	FAROL MAGIC LED AZUL 0,4 W 3000 K
REF. 2423088-D	:	FAROL MAGIC LED DORADO 0,4 W 3000 K
REF. 2423088-R	:	FAROL MAGIC LED ROJO 0,4 W 3000 K
REF. 2423088-V	:	FAROL MAGIC LED VERDE 0,4 W 3000 K

BATERÍA RECARGABLE USB  
DURACIÓN 5 HORAS  
RECARGABLE

**BASTA CON UN SOPLIDO PARA ENCENDERLO  
Y OTRO PARA APAGARLO**

# Ventiladores de techo



☐ REF. 2433434



**VENTILADOR DE TECHO MINI 70 W AC  
LED INTEGRADO 24 W  
BLANCO CON ASPAS DE COLORES**

Motor: AC 70 W, 220-240 V, 50 HZ.  
3 aspas de plástico de colores.  
Iluminación led incorporada 24 W.  
CAMBIO DE TONO CON MEMORIA.  
Mando a distancia incluido.  
Función invierno / verano.  
Medidas: 910 mm ancho.  
Caudal de aire: 7500 m<sup>3</sup>/hr.

☐ REF. 2433435



**VENTILADOR DE TECHO 70 W AC  
LED INTEGRADO 24 W - BLANCO**

Motor: AC 70 W, 110-240 V, 50-60 HZ.  
3 aspas de ABS blancas.  
Iluminación led incorporada 24 W.  
CAMBIO DE TONO CON MEMORIA.  
Mando a distancia incluido.  
Función invierno / verano.  
Medidas: 1.420 mm ancho.  
Caudal de aire: 7500 m<sup>3</sup>/hr.

☐ REF. 2433436



**VENTILADOR DE TECHO 70 W AC  
LED INTEGRADO 24 W - BLANCO**

Motor: AC 70 W, 220-240 V, 50 HZ.  
3 aspas de madera real.  
Iluminación led incorporada 24 W.  
CAMBIO DE TONO CON MEMORIA.  
Mando a distancia incluido.  
Función invierno / verano.  
Medidas: 1.320 mm ancho.  
Caudal de aire: 11700 m<sup>3</sup>/hr.



REF. 2433437-BL

**VENTILADOR DE TECHO 45 W DC  
LED INTEGRADO 18 W - BLANCO**

REF. 2433437-N

**VENTILADOR DE TECHO 45 W DC  
LED INTEGRADO 18 W - NEGRO**

Motor: DC 45 W.  
8 aspas de plástico.  
Iluminación led incorporada 18 W.  
CAMBIO DE TONO CON MEMORIA.  
Mando a distancia incluido.  
Función invierno / verano.  
Medidas: 1.520 mm ancho.  
Caudal de aire: 15300 m<sup>3</sup>/hr.



REF. 2433438

**VENTILADOR DE TECHO 85 W 2 x E27  
PLATA**

Motor: AC 85 W, 220-240 V, 50 HZ.  
5 aspas de madera contrachapada.  
2 x E27 máx. 15 W.  
Mando a distancia incluido.  
Función invierno / verano.  
Medidas: 1.320 mm ancho.  
Caudal de aire: 11400 m<sup>3</sup>/hr.



REF. 2433439-BL

**VENTILADOR DE TECHO 60 W DC  
LED INTEGRADO 24 W - BLANCO**

REF. 2433439-N

**VENTILADOR DE TECHO 60 W DC  
LED INTEGRADO 24 W - NEGRO**

Motor: DC 60 W.  
5 aspas de ABS.  
Iluminación led incorporada 24 W.  
CAMBIO DE TONO CON MEMORIA.  
Mando a distancia incluido.  
Función invierno / verano.  
Medidas: 1.320 mm ancho.  
Caudal de aire: 10800 m<sup>3</sup>/hr.



■ REF. 2433440-NM

**VENTILADOR DE TECHO 36 W DC LED INTEGRADO 24 W - NEGRO**

■ REF. 2433440-PL

**VENTILADOR DE TECHO 36 W DC LED INTEGRADO 24 W - PLATA**



Motor: DC 36 W.  
6 aspas de ABS.  
Iluminación led incorporada 24 W.  
CAMBIO DE TONO CON MEMORIA.  
Mando a distancia incluido.  
Función invierno / verano.  
Medidas: 1.670 mm ancho.  
Caudal de aire: 12100 m<sup>3</sup>/hr.

■ REF. 2433441

**VENTILADOR DE TECHO 28 W DC LED INTEGRADO 12 W - NEGRO**



Motor: DC 28 W.  
3 aspas de ABS acabado en arce.  
Iluminación led incorporada 12 W.  
CAMBIO DE TONO CON MEMORIA.  
Mando a distancia incluido.  
Función invierno / verano.  
Medidas: 1.190 mm ancho.  
Caudal de aire: 8000 m<sup>3</sup>/hr.

□ REF. 2433442

**VENTILADOR DE TECHO 30 W DC LED INTEGRADO 24 W - BLANCO**



Motor: DC 30 W.  
3 aspas de ABS.  
Iluminación led incorporada 24 W.  
CAMBIO DE TONO CON MEMORIA.  
Mando a distancia incluido.  
Función invierno / verano.  
Medidas: 1.190 mm ancho.  
Caudal de aire: 8300 m<sup>3</sup>/hr.



☐ REF. 2433443

**VENTILADOR DE TECHO ASPAS  
PLEGABLES 65 W AC  
LED INTEGRADO 36 W - BLANCO**

Motor: AC 65 W, 100-240 V, 50/60 HZ.  
4 aspas de ABS PLEGABLES.  
Iluminación led incorporada 36 W.  
CAMBIO DE TONO CON MEMORIA.  
Mando a distancia incluido.  
Función invierno / verano.  
Medidas: 1.070 mm ancho.  
Caudal de aire: 6900 m<sup>3</sup>/hr.



☐ REF. 2433444

**VENTILADOR DE TECHO ASPAS  
PLEGABLES 65 W AC 6 x E27 - BLANCO**

Motor: AC 65 W, 220 V, 50 HZ.  
4 aspas de ABS PLEGABLES.  
6 x E27 Máx. 15 W.  
Mando a distancia incluido.  
Medidas: 1.220 mm ancho.  
Caudal de aire: 6900 m<sup>3</sup>/hr.



REF. 2433450



REF. 2433451

VENTILADOR DE TECHO 35 W DC  
MADERA CLARA

VENTILADOR DE TECHO 35 W DC  
MADERA OSCURA

Motor: DC 35 W.  
6 aspas de madera.  
Mando a distancia incluido.  
Función invierno / verano.  
Medidas: 1.320 mm ancho.  
Caudal de aire: 8500 m<sup>3</sup>/hr.

# Serie F•Bright led ECO





LÁMPARA ESFÉRICA LED ECO E14

3000 K	REF. 2602940	550 Lm		
4000 K	REF. 2602938	560 Lm		
6500 K	REF. 2602939	570 Lm		
<b>6 W</b>	<b>E14</b>	<b>240°</b>	<b>230 V</b>	<b>20.000 H</b>



LÁMPARA ESFÉRICA LED ECO E27

3000 K	REF. 2602941	550 Lm		
4000 K	REF. 2602944	560 Lm		
6500 K	REF. 2602942	570 Lm		
<b>6 W</b>	<b>E27</b>	<b>240°</b>	<b>230 V</b>	<b>20.000 H</b>



LÁMPARA VELA LED ECO E14

3000 K	REF. 2602943	550 Lm		
4000 K	REF. 2602945	560 Lm		
6500 K	REF. 2602948	570 Lm		
<b>6 W</b>	<b>E14</b>	<b>160°</b>	<b>230 V</b>	<b>20.000 H</b>



LÁMPARA VELA LED ECO E27

3000 K	REF. 2602946	550 Lm		
4000 K	REF. 2602955	560 Lm		
6500 K	REF. 2602947	570 Lm		
<b>6 W</b>	<b>E27</b>	<b>160°</b>	<b>230 V</b>	<b>20.000 H</b>



LÁMPARA VELA LED ECO PUNTA TORCIDA E14

3000 K	REF. 2602956	550 Lm		
4000 K	REF. 2602957	560 Lm		
6500 K	REF. 2602958	570 Lm		
<b>6 W</b>	<b>E14</b>	<b>160°</b>	<b>220-240 V</b>	<b>20.000 H</b>

## LÁMPARA STANDARD LED ECO

3000 K REF. 2602950 800 Lm

4000 K REF. 2602949 805 Lm

6500 K REF. 2602951 810 Lm

10 W

E27

240°

230 V

20.000 H



## LÁMPARA STANDARD LED ECO

3000 K REF. 2602952 1500 Lm

4000 K REF. 2602954 1530 Lm

6500 K REF. 2602953 1570 Lm

15 W

E27

240°

230 V

20.000 H



## LÁMPARA DICROICA LED ECO GU10

3000 K REF. 2602971 500 Lm

4000 K REF. 2602969 510 Lm

6400 K REF. 2602970 520 Lm

6 W

GU10

120°

230 V

20.000 H



## LÁMPARA DICROICA LED ECO GU10

3000 K REF. 2602975 590 Lm

4000 K REF. 2602976 600 Lm

6500 K REF. 2602977 620 Lm

7 W

GU10

120°

230V

20.000 H



## LÁMPARA DICROICA LED ECO MR16

3000 K REF. 2602972 500 Lm

4000 K REF. 2602974 520 Lm

6500 K REF. 2602973 540 Lm

6 W

MR16

120°

12 V

20.000 H

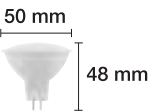



LÁMPARA ESFÉRICA FILAMENTO LED ECO E14

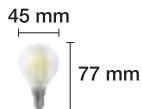

2700 K REF. 2602980 400 Lm  
4 W E14 360° 230 V 20.000 H



LÁMPARA ESFÉRICA FILAMENTO LED ECO E27

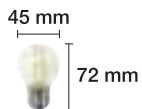

2700 K REF. 2602981 400 Lm  
4 W E27 360° 230 V 20.000 H



LÁMPARA VELA FILAMENTO LED ECO E14

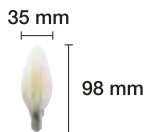

2700 K REF. 2602982 400 Lm  
4 W E14 360° 230 V 20.000 H



LÁMPARA VELA FILAMENTO LED ECO E27

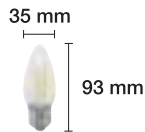

2700 K REF. 2602983 400 Lm  
4 W E27 360° 230 V 20.000 H



LÁMPARA ESTÁNDAR FILAMENTO LED ECO

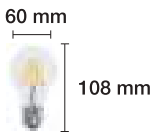

3000 K REF. 2602984 900 Lm  
8 W E27 360° 230 V 20.000 H



PLAFÓN LED 12W SUPERFICIE ECO

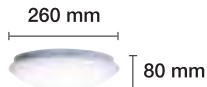

3000 K REF. 2801470 800 Lm

6500 K REF. 2801473 850 Lm

12 W 120° 230 V 25.000 H



PLAFÓN LED 18W SUPERFICIE ECO

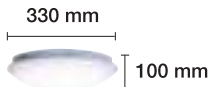

3000 K REF. 2801471 1300 Lm

6500 K REF. 2801474 1300 Lm

18 W 120° 230 V 25.000 H



PLAFÓN LED 24W SUPERFICIE ECO

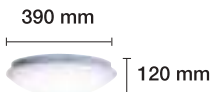

3000 K REF. 2801472 1600 Lm

6500 K REF. 2801475 1800 Lm

24 W 120° 230 V 25.000 H



PLAFÓN LED 32W SUPERFICIE ECO

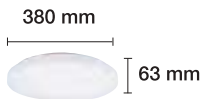

3000 K REF. 2801476 2700 Lm

4000 K REF. 2801478 2800 Lm

6500 K REF. 2801477 2900 Lm

32 W 120° 230 V 25.000 H



PLAFÓN LED 32W SUPERFICIE ECO



3000 K REF. 2801570 2100 Lm

4000 K REF. 2801571 2300 Lm

6500 K REF. 2801572 2500 Lm

32 W 120° 230 V 25.000 H



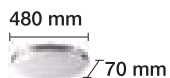

PLAFÓN LED 50W SUPERFICIE ECO CROMADO

3000 K REF. 2801610 4200 Lm

4000 K REF. 2801611 4500 Lm

6500 K REF. 2801612 4700 Lm

50 W 120° 230 V 15.000 H



DOWNLIGHT LED 18W EXTRAPLANO ECO

3000 K REF. 2602990 1600 Lm

4000 K REF. 2602991 1500 Lm

6500 K REF. 2602992 1606 Lm

18 W CORTE 205 mm 145° 230 V 50.000 H

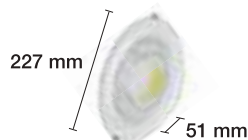

DOWNLIGHT LED 30W ECO

3000 K REF. 2802980 2300 Lm

4000 K REF. 2802981 2350 Lm

6500 K REF. 2802982 2400 Lm

30 W CORTE 200 mm 120° 230 V 20.000 H

## TUBO LED CRISTAL 9W ECO 60 CM

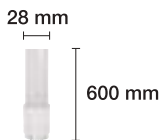

6500 K REF. 2602912 750 Lm

6500 K REF. 2602912-C 750 Lm

(Cebador incluido  
reemplazo directo)

9 W

G13

135°

230 V

20.000 H

## TUBO LED CRISTAL 18W ECO 120 CM

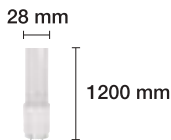

6500 K REF. 2602915 1600 Lm

6500 K REF. 2602915-C 1600 Lm

(Cebador incluido  
reemplazo directo)

18 W

G13

135°

230 V

20.000 H

## TUBO LED CRISTAL 22W ECO 150 CM

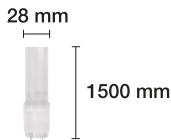

6500 K REF. 2602918 1760 Lm

22 W

G13

135°

230 V

20.000 H



REGLETA LED 5W ECO **CON INTERRUPTOR**



4000 K  REF. 1802905 470 Lm

6500 K  REF. 1802900 470 Lm

**5 W** **130°** **230 V** **20.000 H**

SE PUEDEN UNIR HASTA 24 PIEZAS

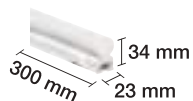

REGLETA LED 9W ECO **CON INTERRUPTOR**



4000 K  REF. 1802906 850 Lm

6500 K  REF. 1802901 850 Lm

**9 W** **130°** **230 V** **20.000 H**

SE PUEDEN UNIR HASTA 14 PIEZAS

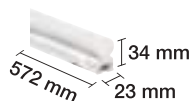

REGLETA LED 12W ECO **CON INTERRUPTOR**



4000 K  REF. 1802907 1140 Lm

6500 K  REF. 1802902 1140 Lm

**12 W** **130°** **230 V** **20.000 H**

SE PUEDEN UNIR HASTA 10 PIEZAS

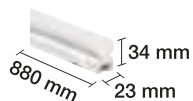

REGLETA LED 18W ECO **CON INTERRUPTOR**



4000 K  REF. 1802908 1700 Lm

6500 K  REF. 1802903 1700 Lm

**18 W** **130°** **230 V** **20.000 H**

SE PUEDEN UNIR HASTA 7 PIEZAS

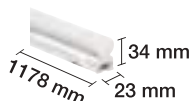

REGLETA LED 24W ECO **CON INTERRUPTOR**



4000 K  REF. 1802909 2090 Lm

6500 K  REF. 1802904 2100 Lm

**24 W** **130°** **230 V** **20.000 H**

SE PUEDEN UNIR HASTA 5 PIEZAS

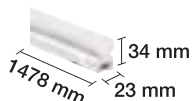

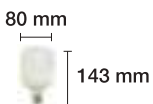

LÁMPARA LED 20W ECO SOFTONE INDUSTRIAL



3000 K  REF. 2602920 1500 Lm

6500 K  REF. 2602921 1600 Lm

20 W E27 160° 230 V 20.000 H

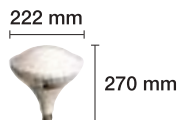

LÁMPARA LED 90W E40 ESPECIAL CAMPANAS



6500 K  REF. 2602909 7500 Lm

90 W E40 180° 230 V 20.000 H



CAMPANA LED 95W PF>0,9

3000 K REF. 4400012 8300 Lm  
6500 K REF. 4400011 8300 Lm  
95 W 120° 230 V 30.000 H



CAMPANA LED 55W E27 PF>0,9

3000 K REF. 4400009 4800 Lm  
55 W 120° 230 V 30.000 H

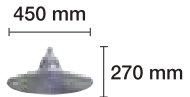

CAMPANA LED 150W

6500 K REF. 4400013 15000 Lm  
150 W 55° 230 V 25.000 H



CAMPANA LED 200W

6500 K REF. 4400014 20000 Lm  
200 W 55° 230 V 25.000 H





CAMPANA LED 100W UFO ECO IP65 PF>0,9

- 4000 K    ■ REF. 4402960    7000 Lm
- 6500 K    ■ REF. 4402961    8000 Lm
- 100 W**    **90°**    **85-265 V**    **20.000 H**

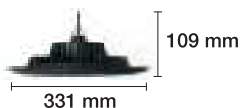

CAMPANA LED 150W UFO ECO IP65 PF>0,9

- 4000 K    ■ REF. 4402962    14000 Lm
- 6500 K    ■ REF. 4402963    15000 Lm
- 150 W**    **90°**    **85-265 V**    **20.000 H**

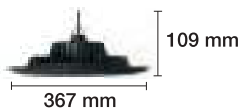

CAMPANA LED 200W UFO ECO IP65 PF>0,9

- 4000 K    ■ REF. 4402964    17000 Lm
- 6500 K    ■ REF. 4402965    18000 Lm
- 200 W**    **90°**    **85-265 V**    **20.000 H**



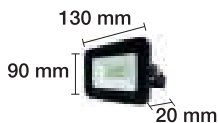

**PROYECTOR LED 10W ECO IP65**

- 3000 K REF. 2002920 700 Lm
- 6500 K REF. 2002922 750 Lm
- 10 W 120° 230 V 20.000 H



**PROYECTOR LED 20W ECO IP65**

- 3000 K REF. 2002923 1700 Lm
- 6500 K REF. 2002925 1750 Lm
- 20 W 120° 230 V 20.000 H



**PROYECTOR LED 30W ECO IP65**

- 3000 K REF. 2002926 2600 Lm
- 6500 K REF. 2002928 2650 Lm
- 30 W 120° 230 V 20.000 H

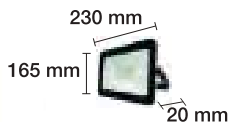

**PROYECTOR LED 50W ECO IP65**

- 4000 K REF. 2002929 4300 Lm
- 6500 K REF. 2002930 4350 Lm
- 50 W 120° 230 V 20.000 H





PROYECTOR LED 100W ECO IP65

4000 K ■ REF. 2002934 7500 Lm

6500 K ■ REF. 2002931 8500 Lm

100 W 120° 230 V 20.000 H



PROYECTOR LED 150W ECO IP65

4000 K ■ REF. 2002935 12000 Lm

6500 K ■ REF. 2002932 13000 Lm

150 W 120° 230 V 20.000 H



PROYECTOR LED 200W ECO IP65

4000 K ■ REF. 2002936 17000 Lm

6500 K ■ REF. 2002933 18000 Lm

200 W 120° 230 V 20.000 H





**FOCO LED 26W CARRIL 2 VÍAS 26° ECO**

4000 K REF. 2807901 2000 Lm

6500 K REF. 2807902 2200 Lm

26 W 24° 230 V 15.000 H

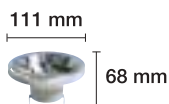

**AR111 LED ECO**

3000 K  REF. 2602900 650 Lm

6500 K  REF. 2602901 700 Lm

12 W G53 24° 12 V 25.000 H

# Linternas





- ☛ REF. 2427008 : LINTERNA DE FRENTE 1 LED 3 W  
 3 pilas R-03.  
 1 Led CREE de alta calidad.  
 3 posiciones con efecto flash.  
 Zoom.  
 Manteniendo pulsado 3 segundos  
 emite señal luminosa S.O.S.



- ☛ REF. 2427009 : LINTERNA FRENTE COB 3W  
 130 Lm. 50 metros de alcance.  
 4 horas de autonomía  
 3 pilas AAA incluidas. LED+COB.  
 Regulación de intensidad.  
 Función flash.  
 Selector blanco, rojo, verde.



- ☛ REF. 2423095 : LINTERNA LED LUZ FRONTAL-LATERAL  
 1,6 W. 62,5 lúmenes. 20 x 3 cm.  
 Pilas 4 x AAA.

REF. 2423110

**LINTERNA LED PROFESIONAL RECARGABLE USB CON ZOOM**

1800 Lm. 155 mm.  
Cable de carga incluido.  
Regulación de intensidad.  
Función S.O.S.  
Batería 2000 mA.  
Indicador luminoso de batería baja.  
2 horas de autonomía a máxima potencia.



REF. 2423111

**LINTERNA LED PROFESIONAL ALTA POTENCIA RECARGABLE USB CON ZOOM**

6000 Lm. 293 mm.  
Cable de carga incluido.  
Regulación de intensidad.  
Entrada micro USB y salida USB.  
Batería 2x5000 mA.  
Indicador luminoso de batería baja.  
2 horas de autonomía a máxima potencia.



REF. 2423059/B : LINTERNA PROFESIONAL 0,5 W

REF. 2423060

**LINTERNA PROFESIONAL DE LARGO ALCANCE CALIDAD SUPERIOR**

1 Led alta potencia de 3 W = 120 Lm  
120 mm. En estuche de lujo.

3 PILAS R-03.

AUMENTA Y DISMINUYE LA INTENSIDAD DEL HAZ DE LUZ DESLIZANDO HACIA DELANTE LA CABEZA DE LA LINTERNA.

APERTURA 120°.

3 POSICIONES (Alta intensidad, intensidad media y efecto flash).

ALCANCE 100 METROS.







REF. 2423097



**LINTERNA CAÑÓN 5 LEDS RECARGABLE**

Total 1,5 W 90-100 Lm  
 Batería recargable de litio 3,6 V-1200 Ma  
 Adaptador AC/DC  
 Cargador de coche 12 V  
 Carga 6-8 horas para un uso de 4 horas  
 Haz de luz 150°  
 Tamaño 22 x 14 cm  
 IP 20



REF. 2423098



**LINTERNA CAÑÓN 1 LED RECARGABLE**

Total 3 W 150-160 Lm  
 Batería recargable de litio 3,6 V-1200 Ma  
 Adaptador AC/DC  
 Cargador de coche 12 V  
 Carga 6-8 horas para un uso de 4 horas  
 Haz de luz 60°  
 Tamaño 22 x 14 cm  
 IP 20



REF. 2423096



**LINTERNA CAMPING CAÑÓN 1 LED RECARGABLE**

Total 3 W 150-160 Lm  
 Batería recargable de litio 3,6 V-1200 Ma  
 Adaptador AC/DC  
 Cargador de coche 12 V  
 Carga 6-8 horas para un uso de 4 horas  
 Haz de luz 150°  
 Tamaño 22 x 15 cm  
 IP 20

**REF. 2423112** : **LINTERNA LED 5W CAMPING CAÑÓN RECARGABLE**

LED 5W frontal 200 Lm  
 10 LEDs en el centro 120 Lm.  
 Batería 3,6 V, 1500 mA incluida.  
 Posibilidad de usar 3 pilas AA  
 (no incluidas)  
 Tiempo de carga 6-7 horas,  
 para un uso de 6 horas.  
 Cable de carga incluido.



**REF. 2423081** : **FAROL 1 LED 0,5W CAMPING**

Función Flash  
 Alta luminosidad  
 Ahorro energía  
 Larga duración  
 Utiliza 4 pilas AA LR6



**REF. 2423079** : **EXPOSITOR 6 FAROLES CAMPING 11 LED**

Alta luminosidad  
 Ahorro energía  
 Larga duración  
 Utiliza 3 pilas AA LR6





REF. 2423320 : EXPOSITOR 12 UNIDADES LINTERNA  
LED CAMPING  
3 W LED COB  
BATERÍAS: 3xAAA



REF. 2423321 : EXPOSITOR 12 UNIDADES MINI  
PROYECTOR LED  
3 W LED COB  
BATERÍAS: 3xAAA



REF. 2423322 : EXPOSITOR 24 UNIDADES LINTERNA  
LED MOSQUETÓN  
1 W LED COB  
BATERÍAS: 1xCR202



REF. 2423323 : EXPOSITOR 12 UNIDADES LINTERNA  
LED BOMBILLA  
3 W LED COB  
BATERÍAS: 3xAAA





1801490

## BALIZA SEÑALIZACIÓN DE EMERGENCIA V16

Señal V16 homologada/autorizada por la DGT.  
IP54.

LED SMD emergencia 1800 K / 360°

LED COB linterna 6000 K / 120 Lm

1 click luz emergencia / 2 clicks linterna

Medidas: 68 x 40,5 x 90 mm

Con asa para colgar.

Incluye imán.

Dispositivo compatible con la normativa de seguridad vigente.

Alcance 1 km

3 pilas AAA



1 CLICK LUZ DE EMERGENCIA

2 CLICKS LINTERNA



SEÑAL V16 HOMOLOGADA/AUTORIZADA POR LA DGT



REF. 2423045

EXPOSITOR DE 12 LINTERNAS  
9 LEDS  
Linterna de Aluminio 9 leds.  
En cuatro colores surtidos.  
10 cm  
3 pilas AAA



REF. 2423066

EXPOSITOR DE 12 LINTERNAS  
HUEVO TAMAÑO GRANDE  
6 Leds.  
3 Pilas AAA.  
5 cm

**REF. 2423078** : **EXPOSITOR DE 12 LINTERNAS TENTETIESO**  
 5 Led.  
 2 Pilas CR-2032.  
 6 cm.



**REF. 2423087** : **EXPOSITOR DE 12 LINTERNAS 24 LED**  
 Luz frontal y lateral.  
 Con colgante e imán.  
 10 x 6,5 cm.



**REF. 2423068** : **EXPOSITOR 12 LINTERNAS DISEÑO**  
 1 Led.  
 10 cm  
 3 pilas AAA





REF. 2423076

**LINTERNA DE LED CON IMÁN Y MOSQUETÓN 3 POSICIONES**

Baterías: 2 x CR2032 (incluidas)  
3 funciones: Luz máxima (20 Lm)  
Luz mínima (3 Lm)  
Flash  
9 - 10 horas de funcionamiento  
Mosquetón para colgar  
Potencia: 1 W



REF. 2423075-AZ  
REF. 2423075-V

**LINTERNA BOMBILLA DE LED CON MOSQUETÓN 2 POSICIONES**

Baterías: 3 x AAA (incluidas)  
2 funciones: 1 LED, linterna  
16 LED, linterna de camping  
Luz máxima: 70 Lúmenes  
Luz mínima: 20 Lúmenes  
9 - 10 horas de funcionamiento  
Mosquetón para colgar  
Potencia: 0,2 W



REF. 2423077-AZ  
REF. 2423077-BL  
REF. 2423077-N  
REF. 2423077-V

**BOMBILLA DE LED CON BATERÍAS, PARA COLGAR**

Baterías: 3 x AAA (incluidas)  
Función: La luz se enciende tirando de la cuerda  
40 Lúmenes  
0,5 W  
7-8 horas de funcionamiento

**REF. 2423102**

**LINTERNA BICICLETA DE LED  
FRONTAL**

Led frontal de 1 W  
2 leds decorativos azules laterales  
100% duración 3-4 horas  
50% duración 6-8 horas  
Flash duración 6-8 horas  
Válido para barras de 22,2 a 31,8 mm  
3 baterías AAA no incluidas



**REF. 2423104**

**LINTERNA BICICLETA DE LED  
TRASERA CON LÁSER**

Lanzan dos haces de luz hacia la  
carretera  
5 leds rojos  
Varias posiciones:  
Fijo-Flash-Flash más rápido-Apagado  
2 baterías AAA no incluidas  
Resistente al agua



**REF. 2423103**

**LINTERNA BICICLETA DE LED  
TRASERA**

Resistente al agua  
4 funciones lumínicas:  
Lucen alternativamente-Flash-Fija-  
Apagada  
Válido barras de 24,5 hasta 31,8 mm  
2 baterías AAA incluidas





REF. 2423100

**LINTERNA BICICLETA RECARGABLE DE ALUMINIO FRONTAL - 1.000 LÚMENES**

10 W - 50.000 horas vida del led

Chip led: Cree

Funciones:

100% duración 4 horas

50% duración 8 horas

Función Flash

Apagado

Indicador luminoso trasero de colores

Batería Li-on 8,4 V / 4.400 MAH

Carga 3-4 horas

Vida útil batería: 500 ciclos

REF. 2423106

**LINTERNA BICICLETA DE LED RECARGABLE DE ALUMINIO FRONTAL - 1600 LÚMENES**

20 W - 50.000 horas vida del led

Chip led: CREE

Funciones:

100% duración 2,2 horas

75% duración 2,5 horas

25% duración 7 horas

Función Flash

Apagado

Indicador luminoso trasero de colores

Batería Li-on 8,4 V / 4400 mA

Carga 3-4 horas

Vida útil batería: 500 ciclos



## LUZ DE SEGURIDAD

- REF. 2423073** : BRAZALETE LUMINOSO DE LED  
 Para ser fácilmente visto en la oscuridad cuando realice su actividad deportiva.  
 Dos posiciones: Luz fija y efecto Flash Luz Roja.  
 2 pilas de botón CR2032, incluidas.



- REF. 2423074** : PULSERA LUMINOSA DE LED  
 Para ser fácilmente visto en la oscuridad cuando realice su actividad deportiva.  
 Dos posiciones: Luz fija y efecto Flash Luz Roja.  
 2 pilas de botón CR1616, incluidas.



**REF. 2423300-AM** : RIÑONERA DEPORTIVA CON LUZ LED : Amarilla

**REF. 2423300-R** : RIÑONERA DEPORTIVA CON LUZ LED : Roja

Tira de led luminosa  
 2 tiras reflectantes  
 Resistente al agua  
 Cable USB de carga incluido  
 Cinturón elástico graduable  
 30 min. de carga  
 4 horas de autonomía





**REF. 2400407** : ALTAVOZ CON LUZ LED BLUETOOTH  
 Conectable con dispositivos Bluetooth.  
 RGB.  
 Cambia de color pulsando la parte superior.  
 Posibilidad de insertar tarjeta SD.

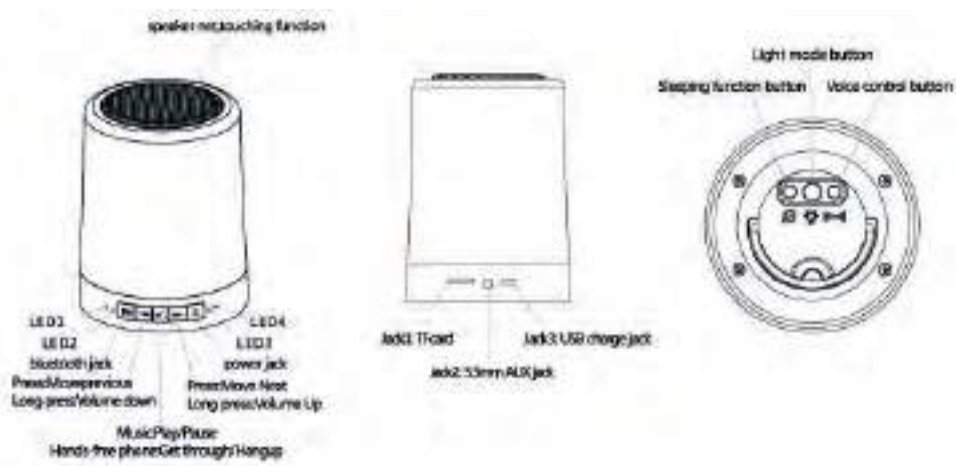



# Accesorios iluminación





**REF. 1200604-RO** : PORTALÁMPARAS E27  
DECORATIVOS 2 ARANDELAS  
250 V - 4 A - Máximo 100 W  
Medidas: 40 x 60 mm -  
Ø aro 60 mm

Rosado



**REF. 1200604-D** : PORTALÁMPARAS E27  
DECORATIVOS 2 ARANDELAS  
250 V - 4 A - Máximo 100 W  
Medidas: 40 x 60 mm -  
Ø aro 60 mm

Dorado



**REF. 1200604-PL** : PORTALÁMPARAS E27  
DECORATIVOS 2 ARANDELAS  
250 V - 4 A - Máximo 100 W  
Medidas: 40 x 60 mm -  
Ø aro 60 mm

Plata



**REF. 1200604-GR** : PORTALÁMPARAS E27  
DECORATIVOS 2 ARANDELAS  
250 V - 4 A - Máximo 100 W  
Medidas: 40 x 60 mm -  
Ø aro 60 mm

Gris Perla



**REF. 1201042-GR** : PORTALÁMPARAS DE LATÓN  
DECORATIVO  
(Incluye llave allen para su  
instalación)  
48 mm x H 72 mm

Gris



**REF. 1201042** : PORTALÁMPARAS DE LATÓN  
DECORATIVO  
(Incluye llave allen para su  
instalación)  
48 mm x H 72 mm

Latón



**REF. 1200545**    **PORTALÁMPARAS CERÁMICO VINTAGE E27**  
 250 V - 4 A - Máximo 100 W  
 Medidas: 47 x 59 mm  
 Calidad superior

Blanco



**REF. 1200545-N**    **PORTALÁMPARAS CERÁMICO VINTAGE E27**  
 250 V - 4 A - Máximo 100 W  
 Medidas: 47 x 59 mm  
 Calidad superior

Negro



**REF. 1200545-RO**    **PORTALÁMPARAS CERÁMICO VINTAGE E27**  
 250 V - 4 A - Máximo 100 W  
 Medidas: 47 x 59 mm  
 Calidad superior

Rosa



**REF. 1200545-AM**    **PORTALÁMPARAS CERÁMICO VINTAGE E27**  
 250 V - 4 A - Máximo 100 W  
 Medidas: 47 x 59 mm  
 Calidad superior

Amarillo



**REF. 1200545-AZ**    **PORTALÁMPARAS CERÁMICO VINTAGE E27**  
 250 V - 4 A - Máximo 100 W  
 Medidas: 47 x 59 mm  
 Calidad superior

Azul



**REF. 1200545-M**    **PORTALÁMPARAS CERÁMICO VINTAGE E27**  
 250 V - 4 A - Máximo 100 W  
 Medidas: 47 x 59 mm  
 Calidad superior

Marrón



**REF. 1200545-V**    **PORTALÁMPARAS CERÁMICO VINTAGE E27**  
 250 V - 4 A - Máximo 100 W  
 Medidas: 47 x 59 mm  
 Calidad superior

Verde





**REF. 1200545**

**PORTALÁMPARAS CERÁMICO  
VINTAGE E27**

250 V - 4 A - Máximo 100 W  
Medidas: 47 x 59 mm  
Económico

Blanco



**REF. 1200546**

**PORTALÁMPARAS CERÁMICO  
COLGANTE**

250 V - 4 A - Máximo 100 W  
Medidas: 52 x 75 mm

Blanco



**REF. 1202056**

**PORTALÁMPARAS  
HORMIGÓN E27**

250 V 4 A máximo 60 W  
Medidas: 89 x 53 mm

Hormigón

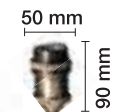

**REF. 1201040**

**PORTALÁMPARAS VINTAGE E27  
INTERIOR PORCELANA**

250 V - 4 A - Máximo 100 W  
Medidas: 50 x 90 mm

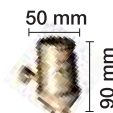

**REF. 1201041**

**PORTALÁMPARAS LATÓN VINTAGE  
E27 + INTERRUPTOR**

250 V - 1 A - Máximo 100 W  
Medidas: 37 x 70 mm

**REF. 1203002** PORTALÁMPARAS REGULADOR E27  
230 V - Máximo 150 W

Negro



**REF. 1203000** PORTALÁMPARAS VINTAGE REGULADOR E27  
230 V - Máximo 150 W

Cobre



**REF. 1203001** PORTALÁMPARAS VINTAGE REGULADOR E27  
230 V - Máximo 150 W

Latón envejecido

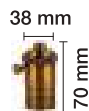

**REF. 1203003** PORTALÁMPARAS VINTAGE REGULADOR E27  
230 V - Máximo 150 W

Latón envejecido

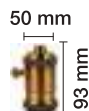

**REF. 1203004** PORTALÁMPARAS VINTAGE REGULADOR E27  
230 V - Máximo 150 W

Cobre

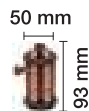

**REF. 1203005** PORTALÁMPARAS VINTAGE REGULADOR E27  
230 V - Máximo 60 W  
Para botellas + cable 2x0,75 negro  
2 metros

Latón envejecido





REF. 4300112 ALARGADOR E27-E27 9,5 CM



REF. 4300113 ALARGADOR E40-E40 10 CM



REF. 4300114 ALARGADOR E40-E40 16 CM



REF. 4300115 ALARGADOR E27-E27 20 CM  
TIPO FLEXO



REF. 4300116 PORTALÁMPARAS PARA ROSQUETA  
M10 TRIPLE E27  
70 X 66 mm



REF. 4300117 PORTALÁMPARAS PARA ROSQUETA  
M10 QUÍNTUPLE E27  
97 X 102 mm

- REF. 1300405** : ROSQUETA HIERRO CINCADO 10/100 - Longitud: 15 mm.  
**REF. 1300406** : ROSQUETA HIERRO CINCADO 10/100 - Longitud: 20 mm.  
**REF. 1300407** : ROSQUETA HIERRO CINCADO 10/100 - Longitud: 25 mm.  
**REF. 1300408** : ROSQUETA HIERRO CINCADO 10/100 - Longitud: 30 mm.  
**REF. 1300409** : ROSQUETA HIERRO CINCADO 10/100 - Longitud: 40 mm.  
**REF. 1300411** : ROSQUETA HIERRO CINCADO 10/100 - Longitud: 65 mm.  
**REF. 1300412** : ROSQUETA HIERRO CINCADO 10/100 - Longitud: 80 mm.  
**REF. 1300413** : ROSQUETA HIERRO CINCADO 10/100 - Longitud: 100 mm.  
**REF. 1300414** : ROSQUETA HIERRO CINCADO 10/100 - Longitud: 1 mts.

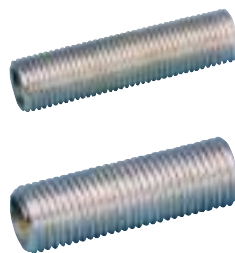

- REF. 1300372** : TUERCA ROSCA 10/100 NIQUELADA  
(1)  
**REF. 1300373** : TUERCA ROSCA 10/100 DORADA  
(2)  
**REF. 1300374** : TUERCA PUENTE  
(3)



- REF. 1300410-C** : ARO NIQUELADO CON TORNILLO PRISIONERO (sujeta florón)  
(1)  
**REF. 1300410** : ARO DORADO CON TORNILLO PRISIONERO (sujeta florón)  
(1)  
**REF. 1300375** : MANGUITO NIQUELADO ROSCA INTERIOR 10/100  
(2)  
**REF. 1300376** : MANGUITO DORADO ROSCA INTERIOR 10/100  
(2)  
**REF. 1300387** : ANILLO COLGAR NIQUELADO ROSCA 10/100  
(3)  
**REF. 1300387-D** : ANILLO COLGAR DORADO ROSCA 10/100  
(3)  
**REF. 1300385** : COLGANTE NIQUELADO ROSCA 10/100  
(4)  
**REF. 1300386** : COLGANTE DORADO ROSCA 10/100  
(4)



- REF. 1301189** : ARANDELA ADAPTADORA PANTALLAS



- REF. 1301096** : MUELLE DE PLÁSTICO  
 Con aletas y macho, rosca 10/100.



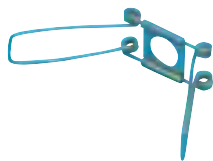

REF. 1300404 : MUELLE SUJETA TULIPAS



REF. 1300398 : CADENA NIQUELADA 2,5 MM

REF. 1300399 : CADENA LATONADA 2,5 MM

REF. 1300400 : CADENA NIQUELADA 3 MM

REF. 1300401 : CADENA LATONADA 3 MM

BOLSAS DE 1 METRO  
MÁX. 10 KG

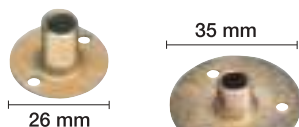

REF. 1301092 : SOPORTE ROSQUETA 10/100  
26 mm de diámetro

REF. 1301093 : SOPORTE ROSQUETA 10/100  
35 mm de diámetro



REF. 1301094 : SOPORTE ROSQUETA EN ESCUADRA 10/100

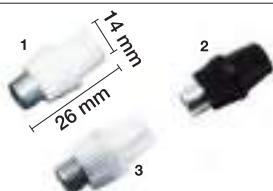

REF. 1300420-BL : PRENSACABLES : Blanco  
(1) 22 x 14 mm

REF. 1300420-N : PRENSACABLES : Negro  
(2) 22 x 14 mm

REF. 1300420-T : PRENSACABLES : Transparente  
(3) 22 x 14 mm



REF. 1300422 : PRENSACABLES LATONADO PARA  
PORTALÁMPARAS CERÁMICO  
21,5 x 17,5 mm



REF. 1300421-PL : PRENSACABLES PLATEADO PARA  
PORTALÁMPARAS CERÁMICO  
21 x 13,5 mm

REF. 1300421-DO : PRENSACABLES DORADO PARA  
PORTALÁMPARAS CERÁMICO  
21 x 13,5 mm



REF. 1300423-BL : PRENSACABLES : Blanco  
(1) 24 x 15 mm

REF. 1300423-N : PRENSACABLES : Negro  
(2) 24 x 15 mm

REF. 1300423-T : PRENSACABLES : Transparente  
(3) 24 x 15 mm



REF. 0200056 : TACO DE VUELCO REFORZADO  
CON TORNILLO  
Medida: 5/32. 9,5 cm.

REF. 0200057 : TACO DE VUELCO REFORZADO  
CON TORNILLO  
Medida: 3/16. 10 cm.

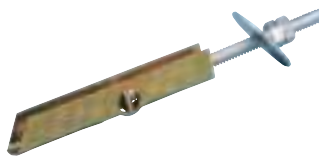

REF. 0200054 : TACO DE VUELCO REFORZADO  
CON HEMBRILLA  
Medida: 5/32. 9,5 cm.

REF. 0200055 : TACO DE VUELCO REFORZADO  
CON HEMBRILLA  
Medida: 3/16. 10 cm.



REF. 1307206 : CONJUNTO CON FLORÓN  
y accesorios de sube y baja : Blanco

REF. 1307206-N : CONJUNTO CON FLORÓN  
y accesorios de sube y baja : Negro



REF. 1301019 : FLORÓN BLANCO : Blanco

REF. 1301019-N : FLORÓN NEGRO : Negro



REF. 1301024 : FLORÓN METAL : Negro  
(1) Ø 12,2 cm

REF. 1301025 : FLORÓN METAL : Blanco  
(2) Ø 12,2 cm

REF. 1301026 : FLORÓN METAL : Dorado  
(3) Ø 12,2 cm



REF. 1301030-BL : FLORÓN METAL 6 AGUJEROS : Blanco  
(1) Ø 16 cm

REF. 1301030-DO : FLORÓN METAL 6 AGUJEROS : Dorado  
(2) Ø 16 cm

REF. 1301030-PL : FLORÓN METAL 6 AGUJEROS : Plata  
(3) Ø 16 cm

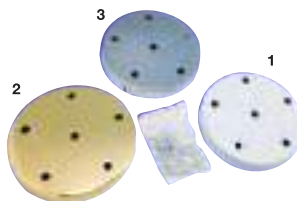



REF. 1301018	CONJUNTO PORTALÁMPARAS FLORÓN CON CABLE E-27 Longitud: 1 m.	Blanco
REF. 1301018-N	CONJUNTO PORTALÁMPARAS CABLE-FLORÓN Longitud: 1 m.	Negro
REF. 1301018-D	CONJUNTO PORTALÁMPARAS CABLE-FLORÓN Longitud: 1 m.	Dorado



REF. 0901205	CONEXIÓN MANGUERA PLANA 2 X 0,75 Con interruptor de paso y clavija termosoldada en un extremo. Longitud: 2 m.	Blanco
REF. 0901205-N	CONEXIÓN MANGUERA PLANA 2 X 0,75 Con interruptor de paso y clavija termosoldada en un extremo. Longitud: 2 m.	Negro
REF. 0901205-T	CONEXIÓN MANGUERA PLANA 2 X 0,75 Con interruptor de paso y clavija termosoldada en un extremo. Longitud: 1,80 m.	Transparente
REF. 0901206	CABLE MAN. PLANA+INT+CLAV.	Oro

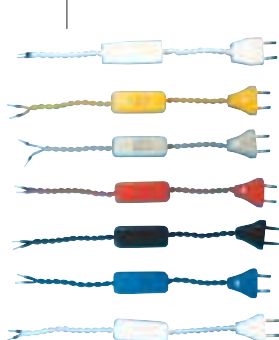

REF. 0901208-AM	KIT CORDÓN SEDA 2 M. SECCIÓN 2 X 0,75	Amarillo
REF. 0901208-AZ	KIT CORDÓN SEDA 2 M. SECCIÓN 2 X 0,75	Azul
REF. 0901208-BL	KIT CORDÓN SEDA 2 M. SECCIÓN 2 X 0,75	Blanco
REF. 0901208-CR	KIT CORDÓN SEDA 2 M. SECCIÓN 2 X 0,75	Crema
REF. 0901208-D	KIT CORDÓN SEDA 2 M. SECCIÓN 2 X 0,75	Dorado
REF. 0901208-G	KIT CORDÓN SEDA 2 M. SECCIÓN 2 X 0,75	Gris
REF. 0901208-GR	KIT CORDÓN SEDA 2 M. SECCIÓN 2 X 0,75	Granate
REF. 0901208-LI	KIT CORDÓN LINO 2 M. SECCIÓN 2 X 0,75	Lino
REF. 0901208-M	KIT CORDÓN SEDA 2 M. SECCIÓN 2 X 0,75	Marrón
REF. 0901208-N	KIT CORDÓN SEDA 2 M. SECCIÓN 2 X 0,75	Negro
REF. 0901208-RO	KIT CORDÓN SEDA 2 M. SECCIÓN 2 X 0,75	Rosa
REF. 0901208-V	KIT CORDÓN SEDA 2 M. SECCIÓN 2 X 0,75	Verde
REF. 0901208-PL	KIT CORDÓN 2 M. SECCIÓN 2 X 0,75	Transparente



REF. 0901210-AL	CABLE TRENZADO ALGODÓN 2 X 0,75	Blanco
REF. 0901210-AM	CABLE TRENZADO SEDA 2 X 0,75	Amarillo
REF. 0901210-AZ	CABLE TRENZADO SEDA 2 X 0,75	Azul
REF. 0901210-BL	CABLE TRENZADO SEDA 2 X 0,75	Blanco
REF. 0901210-CR	CABLE TRENZADO SEDA 2 X 0,75	Crema
REF. 0901210-D	CABLE TRENZADO SEDA 2 X 0,75	Dorado
REF. 0901210-G	CABLE TRENZADO SEDA 2 X 0,75	Gris
REF. 0901210-GR	CABLE TRENZADO SEDA 2 X 0,75	Granate
REF. 0901210-LI	CABLE TRENZADO LINO 2 X 0,75	Lino
REF. 0901210-M	CABLE TRENZADO SEDA 2 X 0,75	Marrón
REF. 0901210-N	CABLE TRENZADO SEDA 2 X 0,75	Negro
REF. 0901210-RO	CABLE TRENZADO SEDA 2 X 0,75	Rosa
REF. 0901210-V	CABLE TRENZADO SEDA 2 X 0,75	Verde
REF. 0901210-PL	CABLE TRENZADO TRANSPARENTE 2 X 0,75	Transp.

- REF. 1301023** : EXPOSITOR 12 PIEZAS FLORÓN + CABLE  
Colores surtidos - E-27  
1 metro de 2 x 0,75 mm



**CONJUNTO DE PORTALÁMPARAS FLORÓN DE PLÁSTICO CON CABLE DE TELA E-27**

- |                        |   |          |
|------------------------|---|----------|
| <b>REF. 1301024-PL</b> | FLORÓN CON CASQUILLO PARA TULIPA<br>1 metro de cable 2 x 0,75 mm - E-27 | Plata    |
| <b>REF. 1301024-DO</b> | FLORÓN CON CASQUILLO PARA TULIPA<br>1 metro de cable 2 x 0,75 mm - E-27 | Dorado   |
| <b>REF. 1301024-N</b>  | FLORÓN CON CASQUILLO PARA TULIPA<br>1 metro de cable 2 x 0,75 mm - E-27 | Negro    |
| <b>REF. 1301024-MA</b> | FLORÓN CON CASQUILLO PARA TULIPA<br>1 metro de cable 2 x 0,75 mm - E-27 | Marfil   |
| <b>REF. 1301024-BL</b> | FLORÓN CON CASQUILLO PARA TULIPA<br>1 metro de cable 2 x 0,75 mm - E-27 | Blanco   |
| <b>REF. 1301024-AM</b> | FLORÓN CON CASQUILLO PARA TULIPA<br>1 metro de cable 2 x 0,75 mm - E-27 | Amarillo |
| <b>REF. 1301024-NA</b> | FLORÓN CON CASQUILLO PARA TULIPA<br>1 metro de cable 2 x 0,75 mm - E-27 | Naranja  |
| <b>REF. 1301024-RO</b> | FLORÓN CON CASQUILLO PARA TULIPA<br>1 metro de cable 2 x 0,75 mm - E-27 | Rosa     |
| <b>REF. 1301024-R</b>  | FLORÓN CON CASQUILLO PARA TULIPA<br>1 metro de cable 2 x 0,75 mm - E-27 | Rojo     |
| <b>REF. 1301024-MO</b> | FLORÓN CON CASQUILLO PARA TULIPA<br>1 metro de cable 2 x 0,75 mm - E-27 | Morado   |
| <b>REF. 1301024-V</b>  | FLORÓN CON CASQUILLO PARA TULIPA<br>1 metro de cable 2 x 0,75 mm - E-27 | Verde    |
| <b>REF. 1301024-AZ</b> | FLORÓN CON CASQUILLO PARA TULIPA<br>1 metro de cable 2 x 0,75 mm - E-27 | Azul     |



- REF. 1301048** : KIT DE MONTAJE LÁMPARA VINTAGE  
Florón + cable 1 m decorativo  
Tela 2x0,75 + Portalámparas de latón de alta calidad



CONJUNTO PORTALÁMPARAS FLORÓN DE SILICONA  
MÁS CABLE DE TELA E-27



REF. 1301022-PL	FLORÓN DE SILICONA 1 metro de cable 2 x 0,75 mm - E-27	Plata
REF. 1301022-DO	FLORÓN DE SILICONA 1 metro de cable 2 x 0,75 mm - E-27	Dorado
REF. 1301022-N	FLORÓN DE SILICONA 1 metro de cable 2 x 0,75 mm - E-27	Negro
REF. 1301022-MA	FLORÓN DE SILICONA 1 metro de cable 2 x 0,75 mm - E-27	Marfil
REF. 1301022-BL	FLORÓN DE SILICONA 1 metro de cable 2 x 0,75 mm - E-27	Blanco
REF. 1301022-AM	FLORÓN DE SILICONA 1 metro de cable 2 x 0,75 mm - E-27	Amarillo
REF. 1301022-NA	FLORÓN DE SILICONA 1 metro de cable 2 x 0,75 mm - E-27	Naranja
REF. 1301022-RO	FLORÓN DE SILICONA 1 metro de cable 2 x 0,75 mm - E-27	Rosa
REF. 1301022-R	FLORÓN DE SILICONA 1 metro de cable 2 x 0,75 mm - E-27	Rojo
REF. 1301022-MO	FLORÓN DE SILICONA 1 metro de cable 2 x 0,75 mm - E-27	Morado
REF. 1301022-V	FLORÓN DE SILICONA 1 metro de cable 2 x 0,75 mm - E-27	Verde
REF. 1301022-AZ	FLORÓN DE SILICONA 1 metro de cable 2 x 0,75 mm - E-27	Azul

CONJUNTO PORTALÁMPARAS FLORÓN DE LATÓN  
MÁS CABLE DE TELA E-27



REF. 1301027-BL	FLORÓN DE LATÓN 1 metro de cable trenzado 2 x 0,75 mm - E-27	Blanco
REF. 1301027-D	FLORÓN DE LATÓN 1 metro de cable trenzado 2 x 0,75 mm - E-27	Dorado
REF. 1301027-N	FLORÓN DE LATÓN 1 metro de cable trenzado 2 x 0,75 mm - E-27	Negro
REF. 1301027-PL	FLORÓN DE LATÓN 1 metro de cable trenzado 2 x 0,75 mm - E-27	Plata

CONJUNTO PORTALÁMPARAS FLORÓN DE  
HORMIGÓN MÁS CABLE DE TELA E-27



REF. 1301027-H	FLORÓN DE HORMIGÓN 1 metro de cable trenzado 2 x 0,75 mm - E-27	Hormigón
----------------	--	----------

**CABLES DECORATIVOS TELA EN ROLLOS**

REF. 0901230-DO	<b>CABLE DECORATIVO TELA</b> Rollos de 25 m - 2 x 0,75 mm
REF. 0901230-N	<b>CABLE DECORATIVO TELA</b> Rollos de 25 m - 2 x 0,75 mm
REF. 0901230-MA	<b>CABLE DECORATIVO TELA</b> Rollos de 25 m - 2 x 0,75 mm
REF. 0901230-BL	<b>CABLE DECORATIVO TELA</b> Rollos de 25 m - 2 x 0,75 mm
REF. 0901230-AM	<b>CABLE DECORATIVO TELA</b> Rollos de 25 m - 2 x 0,75 mm
REF. 0901230-NA	<b>CABLE DECORATIVO TELA</b> Rollos de 25 m - 2 x 0,75 mm
REF. 0901230-RO	<b>CABLE DECORATIVO TELA</b> Rollos de 25 m - 2 x 0,75 mm
REF. 0901230-R	<b>CABLE DECORATIVO TELA</b> Rollos de 25 m - 2 x 0,75 mm
REF. 0901230-MO	<b>CABLE DECORATIVO TELA</b> Rollos de 25 m - 2 x 0,75 mm
REF. 0901230-V	<b>CABLE DECORATIVO TELA</b> Rollos de 25 m - 2 x 0,75 mm
REF. 0901230-AZ	<b>CABLE DECORATIVO TELA</b> Rollos de 25 m - 2 x 0,75 mm
REF. 0901230-PL	<b>CABLE DECORATIVO TELA</b> Rollos de 25 m - 2 x 0,75 mm
REF. 0901230-T	<b>CABLE DECORATIVO TELA</b> Rollos de 25 m - 2 x 0,75 mm
REF. 0901230-LI	<b>CABLE DECORATIVO TELA</b> Rollos de 25 m - 2 x 0,75 mm
REF. 0901230-BN	<b>CABLE DECORATIVO TELA</b> <b>TIPO PLANCHA</b> Rollos de 25 m - 2 x 0,75 mm

Dorado

Negro

Marfil

Blanco

Amarillo

Naranja

Rosa

Rojo

Morado

Verde

Azul

Plata

Transparente

Lino

Blanco/Negro





**CABLES DECORATIVOS TELA**

REF. 0901220-DO	CABLE DECORATIVO TELA De 5 m - 2 x 0,75 mm	Dorado
REF. 0901220-N	CABLE DECORATIVO TELA De 5 m - 2 x 0,75 mm	Negro
REF. 0901220-MA	CABLE DECORATIVO TELA De 5 m - 2 x 0,75 mm	Marfil
REF. 0901220-BL	CABLE DECORATIVO TELA De 5 m - 2 x 0,75 mm	Blanco
REF. 0901220-AM	CABLE DECORATIVO TELA De 5 m - 2 x 0,75 mm	Amarillo
REF. 0901220-NA	CABLE DECORATIVO TELA De 5 m - 2 x 0,75 mm	Naranja
REF. 0901220-RO	CABLE DECORATIVO TELA De 5 m - 2 x 0,75 mm	Rosa
REF. 0901220-R	CABLE DECORATIVO TELA De 5 m - 2 x 0,75 mm	Rojo
REF. 0901220-MO	CABLE DECORATIVO TELA De 5 m - 2 x 0,75 mm	Morado
REF. 0901220-V	CABLE DECORATIVO TELA De 5 m - 2 x 0,75 mm	Verde
REF. 0901220-AZ	CABLE DECORATIVO TELA De 5 m - 2 x 0,75 mm	Azul
REF. 0901220-LI	CABLE DECORATIVO TELA De 5 m - 2 x 0,75 mm	Lino
REF. 0901220-BN	CABLE DECORATIVO TELA TIPO PLANCHA De 5 m - 2 x 0,75 mm	Blanco/Negro



REF. 0901250-C	CABLE DECORATIVO METÁLICO COBRE 3 x 0,75 mm
REF. 0901250-D	CABLE DECORATIVO METÁLICO DORADO 3 x 0,75 mm
REF. 0901250-PL	CABLE DECORATIVO METÁLICO PLATA 3 x 0,75 mm

<b>REF. 0900049</b>	CABLE TRENZADO DE ALGODÓN FLEXIBLE 2 x 0,75. Uso decorativo	Blanco
<b>REF. 0900050</b>	CABLE TRENZADO DE ALGODÓN FLEXIBLE 2 x 1. Uso decorativo	Blanco
<b>REF. 0900050-M</b>	CABLE TRENZADO DE ALGODÓN FLEXIBLE 2 x 1. Uso decorativo	Marrón
<b>REF. 0900051</b>	CABLE TRENZADO DE ALGODÓN FLEXIBLE 2 x 1,5. Uso decorativo	Blanco
<b>REF. 0900052</b>	CABLE TRENZADO DE ALGODÓN FLEXIBLE 3 x 1. Uso decorativo	Blanco
<b>REF. 0900053</b>	CABLE TRENZADO DE ALGODÓN FLEXIBLE 3 x 1,5. Uso decorativo	Blanco
<b>REF. 0900084</b>	CABLE TRENZADO DE ALGODÓN FLEXIBLE 3 x 2,5. Uso decorativo	Blanco



**REF. 0901240** (1) CABLE CORDÓN TRENZADO VINTAGE  
2 x 0,75 mm, diámetro del cable 8 mm  
Rollo 5 m

**REF. 0901241** (2) CABLE CORDÓN TRENZADO VINTAGE  
2 x 0,75 mm, diámetro del cable 8 mm  
Rollo 25 m



**REF. 0901244** CABLE CORDÓN TRENZADO VINTAGE  
3 x 0,75 mm, diámetro del cable 25 mm  
Rollo 10 m.



**REF. 1300432** PRENSACABLES DE LATÓN CON  
ROSQUETA Y TORNILLO PRISIONERO  
35,3 x 30 mm  
Especial para referencia 0901244



**REF. 1300430** PRENSACABLES DE LATÓN CON ROSQUETA  
Y TORNILLO PRISIONERO  
30 x 25 mm  
Especial para referencia 0901240 y 0901241







REF. 1301028-M : CONJUNTO PORTALÁMPARAS E27  
MÁS CABLE Y FLORÓN  
120 cm de cable de tela marrón

REF. 1301028-N : CONJUNTO PORTALÁMPARAS E27  
MÁS CABLE Y FLORÓN  
120 cm de cable de tela negro



REF. 1301031 : CONJUNTO PORTALÁMPARAS E27 DORADO MODELO 1  
Con 1 m de cable de tela negro y florón negro



REF. 1301032 : CONJUNTO PORTALÁMPARAS E27 DORADO MODELO 2  
Con 1 m de cable de tela negro y florón negro



REF. 1301040 : CONJUNTO PORTALÁMPARAS E27 MÁRMOL NEGRO  
Con 1 m de cable de tela negro y florón negro



REF. 1301041 : CONJUNTO PORTALÁMPARAS E27 MÁRMOL BLANCO  
Con 1 m de cable de tela negro y florón blanco



REF. 4090050 REGULADOR LED PASTILLA CLIC CLAC 100 W

230 V - 100 W MAX LED DIMMABLES, HALÓGENOS E INCANDESCENCIA - 47x47x14 mm

Regulador que funciona con los mismos interruptores de una vivienda.

Al conectar, se produce un ascenso luminoso de 3 segundos. Durante éste y para regular, apague y encienda rápidamente en el nivel deseado. Instálelo intercalándolo en los dos cables que llegan a la lámpara o bombilla.

**SISTEMA PATENTADO.** Apto para todo tipo de interruptores, conmutadores y cruzamientos.



REF. 4090051 REGULADOR LED PASTILLA DIMMER 300 W

230 V - 300 W MAX LED DIMMABLES, TRAFOS IPO C - 47x47x14 mm

Led regulables a final de fase (suelen ser primeras marcas).

**Regulador para pulsadores:** con una pulsación corta enciende o apaga. Regula manteniendo pulsado. Posee memoria del último encendido incluso tras corte de alimentación, y función de encendido desde mínimo manteniendo pulsado con luz apagada.



REF. 4090052 REGULADOR LED PASTILLA P-LED 500 W

230 V - 500 W MAX LED DIMMABLES, HALÓGENOS E INCANDESCENCIA - 47x47x14 mm

Especial para lámparas LED Regulables a principio de fase.

**Regulador para pulsadores:** con una pulsación corta enciende o apaga. Regula manteniendo pulsado. Posee memoria del último encendido y función de encendido desde mínimo manteniendo pulsado con luz apagada.



REF. 4090060 RELÉ LED PASTILLA

230 V - 2000 W MAX MULTICARGA- 47x47x14 mm

Doble relé que evita por completo que algunas lámparas LED queden un poco encendidas cuando el interruptor está desconectado, especialmente cuando existen pilotos luminosos en los mecanismos de la instalación. También es apto para problemas similares en bajo consumo, fluorescencia electrónica, etc.





**4090070 REGULADOR TRIAC PASTILLA TODO TIPO DE LÁMPARAS**

Voltaje entrada: 100-240 V AC.  
 Señal entrada: RF 2,4G  
 Max. 220 W  
 Interruptor para cambio de regulación principio o final de fase.  
 Se puede utilizar con pulsadores, reguladores o mandos a distancia.  
 Medidas: 52 mm largo x 52 mm ancho x 26 mm profundidad.



**4090071 CONTROL REMOTO TIPO REGULADOR PARA REF. 4090070**

Posibilidad de colocar en superficie o empotrado.  
 Funciona con batería CR2032.  
 Medidas: 86 mm largo x 86 mm ancho x 23 mm profundidad.



**4090072 CONTROL REMOTO MINI BLANCO PARA REF. 4090070**

**1090072-N CONTROL REMOTO MINI NEGRO PARA REF. 4090070**

Base magnética.  
 Funciona con batería CR2032.  
 Medidas: 43 mm diámetro x 17 mm profundidad.



**4090080 CONVERTIDOR WIFI A RF PARA REF. 4090070**

Permite utilizar la red wifi doméstica o la propia generada por el convertidor para regular lámparas mediante app.  
 Posibilita la regulación de las lámparas mediante app sin que éstas sean inteligentes. Basta con que sean regulables.  
 Funciona con la app SKYSMART disponible en App store / Playstore.

**REF. 2803045** : ARO BASCULANTE (1 aro interior) : Aluminio  
 Ø 83. : Níquel brillo  
 Diámetro de corte 70.

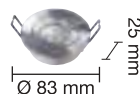

ABERTURA TECHO = 70 mm

**REF. 2803046** : ARO BASCULANTE (2 aros interiores) : Aluminio  
 Ø 92. : Níquel brillo  
 Diámetro de corte 80. : Níquel mate  
 Exterior mate rayado y 2 aros interiores brillo pulido

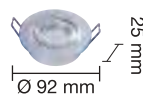

ABERTURA TECHO = 80 mm

**REF. 2803042** IGUAL AL ANTERIOR EN BLANCO

**REF. 2803046-N** IGUAL AL ANTERIOR EN NEGRO

**REF. 2803047** : ARO BASCULANTE CUADRADO : Aluminio  
 (2 aros interiores) : Níquel brillo  
 93 x 93. : Níquel mate  
 Diámetro de corte 80.  
 Exterior mate rayado y 2 aros interiores brillo pulido

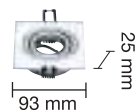

ABERTURA TECHO = 80 mm

**REF. 2803043** IGUAL AL ANTERIOR EN BLANCO

**REF. 2803047-N** IGUAL AL ANTERIOR EN NEGRO



ABERTURA TECHO = 160 x 80 mm

**REF. 2803048** : ARO DOBLE BASCULANTE RECTANGULAR  
(2 aros interiores)  
95 x 175.  
Diámetro de corte 160 X 80.  
Exterior mate rayado y 2 aros  
interiores brillo pulido

Aluminio  
Níquel mate  
Níquel mate

**REF. 2803044** : IGUAL AL ANTERIOR EN BLANCO

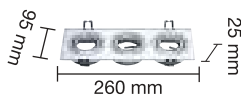

ABERTURA TECHO = 245 x 80 mm

**REF. 2803049** : ARO TRIPLE BASCULANTE RECTANGULAR  
(2 aros interiores)  
95 x 260.  
Diámetro de corte 245 X 80.  
Exterior mate rayado y 2 aros  
interiores brillo pulido

Aluminio  
Níquel brillo  
Níquel mate

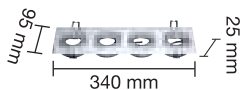

ABERTURA TECHO = 325 x 80 mm

**REF. 2803050** : ARO CUÁDRUPLE BASCULANTE RECTANGULAR  
(2 aros interiores)  
95 x 340.  
Diámetro de corte 325 X 80.  
Exterior mate rayado y 2 aros  
interiores brillo pulido

Aluminio  
Níquel brillo  
Níquel mate



**REF. 2803058** : ARO BASCULANTE  
ALUMINIO REDONDO : Blanco  
Diámetro 90 mm Altura 45 mm  
Diámetro de corte 80 mm



**REF. 2803058-N** : ARO BASCULANTE  
ALUMINIO REDONDO : Negro  
Diámetro 90 mm Altura 45 mm  
Diámetro de corte 80 mm

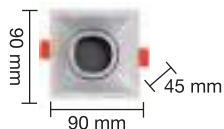

**REF. 2803059** : ARO BASCULANTE  
ALUMINIO CUADRADO : Blanco  
Diámetro 90x90 mm Altura 45 mm  
Diámetro de corte 80x80 mm

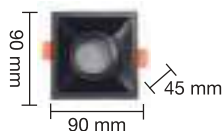

**REF. 2803059-N** : ARO BASCULANTE  
ALUMINIO CUADRADO : Negro  
Diámetro 90x90 mm Altura 45 mm  
Diámetro de corte 80x80 mm



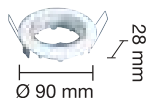

ABERTURA TECHO = 70 mm

REF. 2803020	ARO BASCULANTE	Oro viejo
REF. 2803021	ARO BASCULANTE	Níquel
REF. 2803022	ARO BASCULANTE	Blanco
REF. 2803023	ARO BASCULANTE	Dorado
REF. 2803024	ARO BASCULANTE	Níquel mate
REF. 2803025	ARO BASCULANTE	Dorado mate
REF. 2803029	ARO BASCULANTE	Bronce

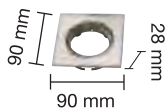

ABERTURA TECHO = 80 mm

REF. 2803032	ARO BASCULANTE CUADRADO	Blanco
REF. 2803034	ARO BASCULANTE CUADRADO	Níquel mate
REF. 2803039	ARO BASCULANTE CUADRADO	Bronce



REF. 2803031	ARILLO SUJETA DICROICAS
--------------	-------------------------

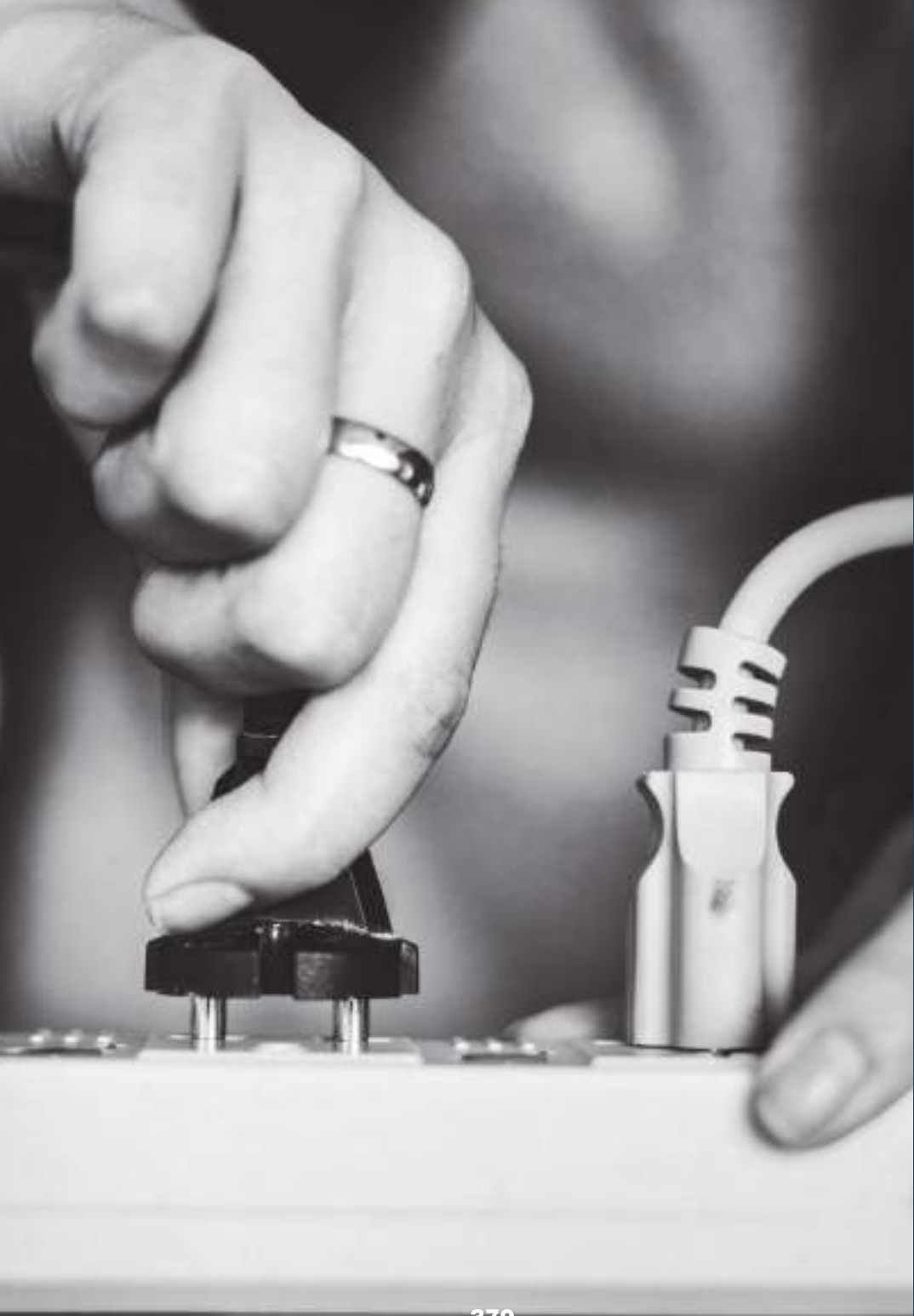



CUMPLE NORMA EUROPEA



PARA MONTAJE EN SUPERFICIES INFLAMABLES



EN BLISTER PARA COLGAR



EN CAJA PARA COLGAR



AGUANTA HUMEDAD



CUMPLE LA NORMATIVA GS, CERTIFICADA POR TÜV



PROTECCIÓN IP



REPUESTO



A PRUEBA DE POLVO



CUMPLE LA NORMATIVA SOBRE LA UTILIZACIÓN DE MATERIALES NO PELIGROSOS NI CONTAMINANTES



RECICLAJE



Ref.	Descripción	Color	
1000406	BASE AÉREA CON OBTURADOR 10 A. - 250 V. Hace pareja con la ref. 1100404 Medida: (48 x 35 x 21 mm)	Blanco	
1000406-N	BASE AÉREA CON OBTURADOR 10 A. - 250 V. Hace pareja con la ref. 1100404 Medida: (48 x 35 x 21 mm)	Negro	
1000405	BASE AÉREA REFORZADA CON OBTURADOR 10 A. - 250 V. Hace pareja con la ref. 1100404 Medida: (62 x 40 x 23 mm) con pozo	Blanco	
1000405/B	IGUAL A LA ANTERIOR EN BLISTER	Blanco	
1000405-N	BASE AÉREA REFORZADA CON OBTURADOR 10 A. - 250 V. Hace pareja con la ref. 1100404-N Medida: (62 x 40 x 23 mm) en pozo	Negro	
1000233	BASE AÉREA BIPOLAR 10 A. - 250 V. Cabezal de porcelana y mango de baquelita.		
1000206	BASE AÉREA CON ASA 10 A. - 250 V. - 2300 W - Ø 4 mm Hace pareja con la ref. 1100206	Blanco	
1000206/B	IGUAL A LA ANTERIOR EN BLISTER	Blanco	
1000207	BASE AÉREA ESPECIAL DECORACIÓN 10 A. - 250 V. - 2300 W - Ø 4 mm Hace pareja con la ref. 1100207	Blanco	
1000207/B	IGUAL A LA ANTERIOR EN BLISTER	Blanco	

Ref.	Descripción	Color
------	-------------	-------



**1000224** : BASE AÉREA : Blanco  
 10-16 A. - 250 V. Ø 4,8.  
 Con T.T. lateral. Económica.  
 Hace pareja con la ref. 1101114

☺ **1000224/B** : IGUAL A LA ANTERIOR EN BLISTER : Blanco



**1000223** : BASE AÉREA REFORZADA : Blanco  
 Ø 4,8. 250 V.  
 Con T.T. lateral.  
 Hace pareja con la ref. 1101113

\* Sólo para su venta en países no comunitarios.



**1000205** : BASE AÉREA CON ASA : Blanco  
 16 A. - 250 V. - 3680 W - Ø 4,8 mm  
 Con T.T. lateral  
 Hace pareja con la ref. 1100205

☺ **1000205/B** : IGUAL A LA ANTERIOR EN BLISTER : Blanco



**1000225** : BASE AÉREA FÁCIL INSTALACIÓN : Blanco  
 16 A. - 250 V. - 3680 W - Ø 4,8 mm  
 Con T.T. lateral  
 Hace pareja con la ref. 1101116

☺ **1000225/B** : IGUAL A LA ANTERIOR EN BLISTER : Blanco

Ref.

Descripción

Color

**1000244** : BASE AÉREA BIPOLAR DE GOMA ACRÍLICA

10-16 A. - 250 V. Ø 4,8.

Con T.T. lateral.

Hace pareja con la ref. 1100144

Blanco



☺ **1000244/B** : IGUAL QUE LA ANTERIOR EN BLISTER

Blanco

**1000249** : BASE AÉREA BIPOLAR DE GOMA ACRÍLICA

10-16 A. - 250 V. Ø 4,8.

Con T.T. lateral.

Hace pareja con la ref. 1100149

Negro



☺ **1000249/B** : IGUAL QUE LA ANTERIOR EN BLISTER

Negro

**1000150** : BASE AÉREA BIPOLAR DE GOMA FLEXIBLE.

10-16 A. - 250 V. Ø 4,8.

Con T.T. lateral.

Hace pareja con la ref. 1100150

Negro



Ref.	Descripción	Color
------	-------------	-------



**1000250** BASE AÉREA BIPOLAR DE GOMA ACRÍLICA  
 10-16 A. - 250 V. Ø 4,8.  
 Con T.T. lateral.  
 Hace pareja con la ref. 1100152

Bicolor  
 Negro-Gris



**FÁCIL INSTALACIÓN**



**1000251** BASE AÉREA BIPOLAR DE GOMA ACRÍLICA  
 10-16 A. - 250 V. Ø 4,8.  
 Con T.T. lateral.  
 Hace pareja con la ref. 1100153

Negro



**FÁCIL INSTALACIÓN**



**1000151** BASE AÉREA GOMA CON TAPA  
 10-16 A. - 250 V. IP-44. Ø 4,8.  
 Con T.T. lateral.  
 Hace pareja con la ref. 1100151

Negro

Ref.

Descripción

Color

1000152

**ADAPTADOR MÚLTIPLE DE GOMA**  
10-16 A. - 250 V. Ø 4,8.  
Con T.T. lateral. IP-44

Negro



1000154

**ADAPTADOR MÚLTIPLE DE GOMA+CONEXIÓN**  
10-16 A. - 250 V. Con T.T. lateral. Ø 4,8.  
IP-44 + cable de 10 m de 3 x 2,5  
+ Clavija de goma  
TT en un extremo y base aérea triple  
en el otro extremo.

Negro





Ref.	Descripción	Color
------	-------------	-------



1

<b>1001054</b> (1)	<b>BASE DE SUPERFICIE REDONDA SIN T.T.</b> 10-16 A. Ø 60 mm	Blanco
-----------------------	--	--------



2

<b>1000132</b> (2)	<b>BASE DE SUPERFICIE CUADRADA SIN T.T.</b> 10-16 A. Medidas: 60x60 mm	Blanco
-----------------------	---	--------

<b>1000132/B</b> (2)	<b>IGUAL A LA ANTERIOR EN BLISTER</b> Medidas: 60x60 mm	Blanco
-------------------------	--	--------



1

<b>1001015</b> (1)	<b>BASE DE SUPERFICIE REDONDA</b> 10-16 A. Ø 60 mm Con T.T.	Blanco
-----------------------	---	--------



2

<b>1001015/B</b> (1)	<b>IGUAL A LA ANTERIOR EN BLISTER</b> Ø 60 mm	Blanco
-------------------------	--	--------

<b>1000131</b> (2)	<b>BASE DE SUPERFICIE CUADRADA</b> 10-16 A. Medidas: 60x60 mm Con T.T.	Blanco
-----------------------	--	--------

<b>1000131/B</b> (2)	<b>IGUAL A LA ANTERIOR EN BLISTER</b> Medidas: 60x60 mm	Blanco
-------------------------	--	--------



2

<b>1000011</b> (1)	<b>PROTECTOR DE ENCHUFE</b>
-----------------------	-----------------------------



1

<b>1000012</b> (2)	<b>PROTECTOR DE ENCHUFE PARA BASES TIPO SHUKO</b>
-----------------------	---

Ref.

Descripción

Color

**1005520** : BASE DE EMPOTRAR 80 x 80 mm : Blanco  
 10-16 A. Con T.T.  
 (Admite espigas de 4 y 4,8 mm de diámetro).



☰ **1005520/B** : IGUAL A LA ANTERIOR EN BLISTER : Blanco

**1005521** : BASE DE EMPOTRAR 80 x 80 mm : Blanco  
 10-16 A. Con T.T.  
 (Admite espigas de 4 y 4,8 mm de diámetro).



**1005525** : BASE DE EMPOTRAR 85 x 85 mm : Blanco  
 25 A. - 250 V. - 6000 W.  
 Con T.T. Para hornos y cocinas.  
 (Hace pareja con la ref. 1105526)



☰ **1005525/B** : IGUAL A LA ANTERIOR EN BLISTER : Blanco



Ref.	Descripción	Color
	<b>1002402</b> : BASE DE SUPERFICIE 2 TOMAS 10 A. - 250 V. Sin T.T.	Blanco
	<b>1002403</b> : BASE DE SUPERFICIE 3 TOMAS 10 A. - 250 V. Sin T.T.	Blanco
	<b>1002404</b> : BASE DE SUPERFICIE 4 TOMAS CUADRADA 10 A. - 250 V. Sin T.T.	Blanco
	<b>1002405</b> : BASE DE SUPERFICIE 4 TOMAS EN LÍNEA 10 A. - 250 V. Sin T.T.	Blanco
	<b>1002406</b> : BASE DE SUPERFICIE 6 TOMAS RECTANGULAR 10 A. - 250 V. Sin T.T.	Blanco





Ref.	Descripción	Color	
1002502	BASE DE SUPERFICIE 2 TOMAS 16 A. - 250 V. Con T.T.	Blanco	
☉ 1002502/B	IGUAL A LA ANTERIOR EN BLISTER	Blanco	
1002503	BASE DE SUPERFICIE 3 TOMAS 16 A. - 250 V. Con T.T.	Blanco	
☉ 1002503/B	IGUAL A LA ANTERIOR EN BLISTER	Blanco	
1002504	BASE DE SUPERFICIE 4 TOMAS CUADRADA 16 A. - 250 V. Con T.T.	Blanco	
☉ 1002504/B	IGUAL A LA ANTERIOR EN BLISTER	Blanco	
1002524	BASE DE SUPERFICIE 4 TOMAS EN LÍNEA 16 A. - 250 V. Con T.T.	Blanco	
☉ 1002524/B	IGUAL A LA ANTERIOR EN BLISTER	Blanco	
1002505	BASE DE SUPERFICIE 5 TOMAS 16 A. - 250 V. Con T.T.	Blanco	
☉ 1002505/B	IGUAL A LA ANTERIOR EN BLISTER	Blanco	
1002506	BASE DE SUPERFICIE 6 TOMAS RECTANGULAR 16 A. - 250 V. Con T.T.	Blanco	
1002507	BASE DE SUPERFICIE 6 TOMAS EN LÍNEA 16 A. - 250 V. Con T.T.	Blanco	
☉ 1002507/B	IGUAL A LA ANTERIOR EN BLISTER	Blanco	



Ref.	Descripción	Color
------	-------------	-------



**1002523** : BASE DE SUPERFICIE 3 TOMAS  
16 A. - 250 V. Con T.T.  
Interruptor luminoso (ON-OFF) : Blanco

⊖ **1002523/B** : IGUAL A LA ANTERIOR EN BLISTER : Blanco



**1002528** : BASE DE SUPERFICIE 4 TOMAS  
16 A. - 250 V. Con T.T.  
Interruptor luminoso (ON-OFF) : Blanco

⊖ **1002528/B** : IGUAL A LA ANTERIOR EN BLISTER : Blanco



**1002525** : BASE DE SUPERFICIE 5 TOMAS  
16 A. - 250 V. Con T.T.  
Interruptor luminoso (ON-OFF) : Blanco







⊖ **1002525/B** : IGUAL A LA ANTERIOR EN BLISTER : Blanco











**1002508** : BASE DE SUPERFICIE 6 TOMAS  
16 A. - 250 V. Con T.T.  
Interruptor luminoso (ON-OFF) : Blanco

⊖ **1002508/B** : IGUAL A LA ANTERIOR EN BLISTER : Blanco







Ref.	Descripción	Color	
1002512	<b>BASE DE SUPERFICIE 2 TOMAS</b> 16 A. - 250 V. Con T.T. y conexión 1,5 m cable-manguera 3 x 1,5.	Blanco	
1002513	<b>BASE DE SUPERFICIE 3 TOMAS</b> 16 A. - 250 V. Con T.T. y conexión 1,5 m cable-manguera 3 x 1,5.	Blanco	
1002514	<b>BASE DE SUPERFICIE 4 TOMAS CUADRADA</b> 16 A. - 250 V. Con T.T. y conexión 1,5 m cable-manguera 3 x 1,5.	Blanco	
1002627	<b>BASE DE SUPERFICIE 4 TOMAS EN LÍNEA</b> 16 A. - 250 V. Con T.T. y conexión 1,5 m cable-manguera 3 x 1,5.	Blanco	
1002515	<b>BASE DE SUPERFICIE 5 TOMAS EN LÍNEA</b> 16 A. - 250 V. Con T.T. y conexión 1,5 m cable-manguera 3 x 1,5.	Blanco	
1002517	<b>BASE DE SUPERFICIE 6 TOMAS EN LÍNEA</b> 16 A. - 250 V. Con T.T. y conexión 1,5 m cable-manguera 3 x 1,5.	Blanco	



Ref.	Descripción	Color
 1002510	<b>BASE DE SUPERFICIE 2 TOMAS</b> 16 A. - 250 V. Con T.T. y conexión 1,5 m cable-manguera 3 x 1,5. Interruptor luminoso ON-OFF	Blanco
 1002511	<b>BASE DE SUPERFICIE 3 TOMAS</b> 16 A. - 250 V. Con T.T. y conexión 1,5 m cable-manguera 3 x 1,5. Interruptor luminoso ON-OFF	Blanco
 1002511-N	<b>BASE DE SUPERFICIE 3 TOMAS</b> 16 A. - 250 V. Con T.T. y conexión 1,5 m cable-manguera 3 x 1,5. Interruptor luminoso ON-OFF	Negro
 1002628	<b>BASE DE SUPERFICIE 4 TOMAS EN LÍNEA</b> 16 A. - 250 V. Con T.T. y conexión 1,5 m cable-manguera 3 x 1,5. Interruptor luminoso ON-OFF	Blanco
 1002628-N	<b>BASE DE SUPERFICIE 4 TOMAS EN LÍNEA</b> 16 A. - 250 V. Con T.T. y conexión 1,5 m cable-manguera 3 x 1,5. Interruptor luminoso ON-OFF	Negro
 1002625	<b>BASE DE SUPERFICIE 5 TOMAS</b> 16 A. - 250 V. Con T.T. y conexión 1,5 m cable-manguera 3 x 1,5. Interruptor luminoso ON-OFF	Blanco
 1002625-N	<b>BASE DE SUPERFICIE 5 TOMAS</b> 16 A. - 250 V. Con T.T. y conexión 1,5 m cable-manguera 3 x 1,5. Interruptor luminoso ON-OFF	Negro
 1002518	<b>BASE DE SUPERFICIE 6 TOMAS EN LÍNEA</b> 16 A. - 250 V. Con T.T. y conexión 1,5 m cable-manguera 3 x 1,5. Interruptor luminoso ON-OFF	Blanco
 1002518-N	<b>BASE DE SUPERFICIE 6 TOMAS EN LÍNEA</b> 16 A. - 250 V. Con T.T. y conexión 1,5 m cable-manguera 3 x 1,5. Interruptor luminoso ON-OFF	Negro



Ref.	Descripción	Color
1001611	<p><b>BASE DE SUPERFICIE 3 TOMAS ECONÓMICA</b>                      16 A. - 250 V.                      Con T.T. y conexión                      1,5 m <b>CABLE</b>-manguera 3 x 1,5.</p>	Blanco
1001811	<p><b>BASE DE SUPERFICIE 3 TOMAS ECONÓMICA</b>                      16 A. - 250 V.                      Con T.T. y conexión                      3 m <b>CABLE</b>-manguera 3 x 1,5.</p>	Blanco
1001612	<p><b>BASE DE SUPERFICIE 4 TOMAS ECONÓMICA</b>                      16 A. - 250 V.                      Con T.T. y conexión                      1,5 m <b>CABLE</b>-manguera 3 x 1,5.</p>	Blanco
1001812	<p><b>BASE DE SUPERFICIE 4 TOMAS ECONÓMICA</b>                      16 A. - 250 V.                      Con T.T. y conexión                      3 m <b>CABLE</b>-manguera 3 x 1,5.</p>	Blanco
1001613	<p><b>BASE DE SUPERFICIE 5 TOMAS ECONÓMICA</b>                      16 A. - 250 V.                      Con T.T. y conexión                      1,5 m <b>CABLE</b>-manguera 3 x 1,5.</p>	Blanco
1001813	<p><b>BASE DE SUPERFICIE 5 TOMAS ECONÓMICA</b>                      16 A. - 250 V.                      Con T.T. y conexión                      3 m <b>CABLE</b>-manguera 3 x 1,5.</p>	Blanco
1001614	<p><b>BASE DE SUPERFICIE 6 TOMAS ECONÓMICA</b>                      16 A. - 250 V.                      Con T.T. y conexión                      1,5 m <b>CABLE</b>-manguera 3 x 1,5.</p>	Blanco
1001814	<p><b>BASE DE SUPERFICIE 6 TOMAS ECONÓMICA</b>                      16 A. - 250 V.                      Con T.T. y conexión                      3 m <b>CABLE</b>-manguera 3 x 1,5.</p>	Blanco

Ref.	Descripción	Color
	<b>1001631-E</b> BASE DE SUPERFICIE 3 TOMAS ECONÓMICA 16 A. - 250 V. Con T.T. y conexión <b>1,5 m CABLE</b> -manguera 3 x 1,5. Interruptor luminoso ON-OFF	Blanco
	<b>1001831</b> BASE DE SUPERFICIE 3 TOMAS ECONÓMICA 16 A. - 250 V. Con T.T. y conexión <b>3 m CABLE</b> -manguera 3 x 1,5. Interruptor luminoso ON-OFF	Blanco
	<b>1001632</b> BASE DE SUPERFICIE 4 TOMAS ECONÓMICA 16 A. - 250 V. Con T.T. y conexión <b>1,5 M CABLE</b> -manguera 3 x 1,5. Interruptor luminoso ON-OFF.	Blanco
	<b>1001832</b> BASE DE SUPERFICIE 4 TOMAS ECONÓMICA 16 A. - 250 V. Con T.T. y conexión <b>3 M CABLE</b> -manguera 3 x 1,5. Interruptor luminoso ON-OFF.	Blanco
	<b>1001633</b> BASE DE SUPERFICIE 5 TOMAS ECONÓMICA 16 A. - 250 V. Con T.T. y conexión <b>1,5 M CABLE</b> -manguera 3 x 1,5. Interruptor luminoso ON-OFF.	Blanco
	<b>1001833</b> BASE DE SUPERFICIE 5 TOMAS ECONÓMICA 16 A. - 250 V. Con T.T. y conexión <b>3 M CABLE</b> -manguera 3 x 1,5. Interruptor luminoso ON-OFF.	Blanco
	<b>1001634</b> BASE DE SUPERFICIE 6 TOMAS ECONÓMICA 16 A. - 250 V. Con T.T. y conexión <b>1,5 M CABLE</b> -manguera 3 x 1,5. Interruptor luminoso ON-OFF.	Blanco
	<b>1001834</b> BASE DE SUPERFICIE 6 TOMAS ECONÓMICA 16 A. - 250 V. Con T.T. y conexión <b>3 M CABLE</b> -manguera 3 x 1,5. Interruptor luminoso ON-OFF.	Blanco

Ref.

Descripción

Color

- 1002660 : BASE DE SUPERFICIE 3 TOMAS  
 16 A. - 250 V.  
 Con T.T. y conexión  
 1,5 m CABLE-manguera 3 x 1,5.  
 Interruptor luminoso ON-OFF más interruptor individual para cada toma.  
 Protección contra picos de tensión y sobrecargas.  
 Potencia máxima 3.680 W

Blanco



- 1002661 : BASE DE SUPERFICIE 4 TOMAS  
 16 A. - 250 V.  
 Con T.T. y conexión  
 1,5 m CABLE-manguera 3 x 1,5.  
 Interruptor luminoso ON-OFF más interruptor individual para cada toma.  
 Protección contra picos de tensión y sobrecargas.  
 Potencia máxima 3.680 W

Blanco



- 1002662 : BASE DE SUPERFICIE 5 TOMAS  
 16 A. - 250 V.  
 Con T.T. y conexión  
 1,5 m CABLE-manguera 3 x 1,5.  
 Interruptor luminoso ON-OFF más interruptor individual para cada toma.  
 Protección contra picos de tensión y sobrecargas.  
 Potencia máxima 3.680 W

Blanco

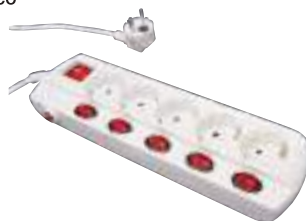

- 1002663 : BASE DE SUPERFICIE 6 TOMAS  
 16 A. - 250 V.  
 Con T.T. y conexión  
 1,5 m CABLE-manguera 3 x 1,5.  
 Interruptor luminoso ON-OFF más interruptor individual para cada toma.  
 Protección contra picos de tensión y sobrecargas.  
 Potencia máxima 3.680 W

Blanco



Ref.	Descripción	Color
------	-------------	-------



☐1001501	BASE DE SUPERFICIE 3 TOMAS 16 A. - 250 V. Con T.T.	Blanco
⊖1001501/B	IGUAL AL ANTERIOR EN BLISTER	
☐1001502	BASE DE SUPERFICIE 4 TOMAS 16 A. - 250 V. Con T.T.	Blanco
⊖1001502/B	IGUAL AL ANTERIOR EN BLISTER	
☐1001503	BASE DE SUPERFICIE 5 TOMAS 16 A. - 250 V. Con T.T.	Blanco
⊖1001503/B	IGUAL AL ANTERIOR EN BLISTER	
☐1001504	BASE DE SUPERFICIE 6 TOMAS 16 A. - 250 V. Con T.T.	Blanco
⊖1001504/B	IGUAL AL ANTERIOR EN BLISTER	



☐1001521	BASE DE SUPERFICIE 3 TOMAS 16 A. - 250 V. Con T.T. Interruptor luminoso (ON-OFF)	Blanco
⊖1001521/B	IGUAL AL ANTERIOR EN BLISTER	
☐1001522	BASE DE SUPERFICIE 4 TOMAS 16 A. - 250 V. Con T.T. Interruptor luminoso (ON-OFF)	Blanco
⊖1001522/B	IGUAL AL ANTERIOR EN BLISTER	
☐1001523	BASE DE SUPERFICIE 5 TOMAS 16 A. - 250 V. Con T.T. Interruptor luminoso (ON-OFF)	Blanco
⊖1001523/B	IGUAL AL ANTERIOR EN BLISTER	
☐1001524	BASE DE SUPERFICIE 6 TOMAS 16 A. - 250 V. Con T.T. Interruptor luminoso (ON-OFF)	Blanco
⊖1001524/B	IGUAL AL ANTERIOR EN BLISTER	



⊖1001531/B	BASE DE SUPERFICIE 3 TOMAS 16 A. - 250 V. Interruptor luminoso (ON-OFF) Con T.T. y conexión 1,5 m cable manguera 3x1,5	Blanco
⊖1001532/B	BASE DE SUPERFICIE 4 TOMAS 16 A. - 250 V. Interruptor luminoso (ON-OFF) Con T.T. y conexión 1,5 m cable manguera 3x1,5	Blanco
⊖1001533/B	BASE DE SUPERFICIE 5 TOMAS 16 A. - 250 V. Interruptor luminoso (ON-OFF) Con T.T. y conexión 1,5 m cable manguera 3x1,5	Blanco
⊖1001534/B	BASE DE SUPERFICIE 6 TOMAS 16 A. - 250 V. Interruptor luminoso (ON-OFF) Con T.T. y conexión 1,5 m cable manguera 3x1,5	Blanco



Ref.

Descripción

Color

## 2 USB

- 1002644** : BASE MÚLTIPLE 4 TOMAS + 2 USB  
 16 A, 250 V, MAX 3680 W.  
 Con TT y 1,5 m. de cable manguera 3x1,5.  
 Interruptor luminoso ON/OFF  
 2 USB 2.1 A.



-  **1002645** : BASE DE SUPERFICIE MASTER-SLAVE

(6 TOMAS T/T + 2 euro)

16 A. - 200-250 V. AC 2200 W.

La base posee dos modos de función:

**Modo normal**; si el interruptor está en este modo, todas las bases están en funcionamiento.

**Master-Slave**; si el interruptor está en master-slave, las bases están en funcionamiento, o no, dependiendo si está encendido o apagado lo conectado a la base maestra; al apagar el ordenador u otro, se apagan automáticamente todos los aparatos conectados al resto de las bases.

1,5 m cable manguera 3x1

Negro

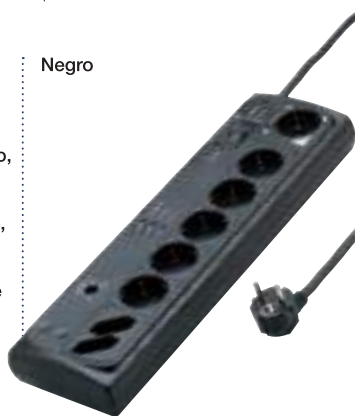

## 2 USB

-  **1002900** : BASE SOBREMESA 5 TOMAS + 2 USB : Blanco  
 3 tomas frontales y 2 laterales.  
 2 USB 5 V, 2,1 A e interruptor luminoso de carga.  
 1, 5 m. de cable manguera 3 x 1.





Ref. Descripción Color



**1002649** : **BASE DE SUPERFICIE 6 TOMAS** : Gris  
 16 A. 250 V. Máx. 3.680 W  
 Con T.T. y conexión  
 1,5 m cable-manguera 3 x 1,5  
 Interruptor luminoso ON-OFF  
 Protección contra sobretensión  
 Con espacio enrollable  
 2 tomas USB - 5 V



**1002650** : **BASE DE OFICINA 6 TOMAS** : Negro/  
 16 A. - 250 V Plata  
 1,5 m cable-manguera  
 3 x 1,5 e interruptor.  
 2 USB 5 V  
 Potencia máxima 3.680 W  
 Protección contra sobrecarga



**1002648** : **BASE DE SUPERFICIE 9 TOMAS** : Negro/  
 CON T.T. Blanco  
 Base protegida contra sobrecarga voltaje.  
 1,5 m de cable-manguera  
 3x1,5 e interruptor.  
 Potencia máxima: 3.680 W

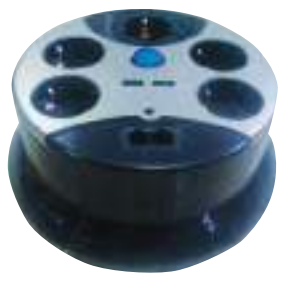

**1003000** : **BASE REDONDA 5 TOMAS CON T.T.** : Negro/  
 16 A - 250 V Plata  
 1,5 m de cable-manguera  
 3x1,5 e interruptor.  
 2 tomas USB - 5 V + 2 tomas de teléfono  
 Potencia máxima: 3.680 W



Ref.

Descripción

Color

- ☰ 1001631-V: **BASE DE SUPERFICIE 3 TOMAS**  
 16 A. - 250 V. - Máx. 3.680 W  
 Con T.T. y conexión  
 1,5 m cable-manguera 3 x 1,5.  
 Interruptor luminoso ON-OFF.

Verde  
 Transparente

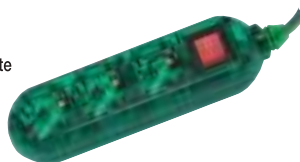

- ☰ 1001631-T: **BASE DE SUPERFICIE 3 TOMAS**  
 16 A. - 250 V. - Máx. 3.680 W  
 Con T.T. y conexión  
 1,5 m cable-manguera 3 x 1,5.  
 Interruptor luminoso ON-OFF.

Blanco  
 Transparente

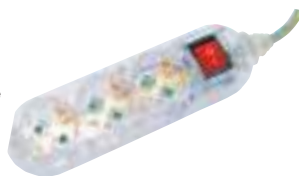

- ☰ 1001631-NA: **BASE DE SUPERFICIE 3 TOMAS**  
 16 A. - 250 V. - Máx. 3.680 W  
 Con T.T. y conexión  
 1,5 m cable-manguera 3 x 1,5.  
 Interruptor luminoso ON-OFF.

Naranja  
 Transparente



- ☰ 1001634-AZ: **BASE DE SUPERFICIE 6 TOMAS**  
 16 A. - 250 V. - Máx. 3.680 W  
 Con T.T. y conexión  
 1,5 m cable-manguera 3 x 1,5.  
 Interruptor luminoso ON-OFF.

Azul  
 Transparente

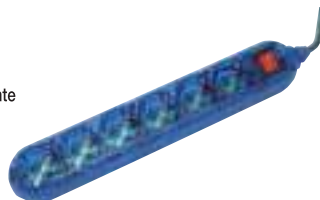



Ref.	Descripción	Color
------	-------------	-------



1001634-V : BASE DE SUPERFICIE 6 TOMAS  
 16 A. - 250 V. - Máx. 3.680 W  
 Con T.T. y conexión  
 1,5 m cable-manguera 3 x 1,5.  
 Interruptor luminoso ON-OFF.

Verde  
 Transparente



1001634-T : BASE DE SUPERFICIE 6 TOMAS  
 16 A. - 250 V. - Máx. 3.680 W  
 Con T.T. y conexión  
 1,5 m cable-manguera 3 x 1,5.  
 Interruptor luminoso ON-OFF.





Blanco  
 Transparente



1001634-NA : BASE DE SUPERFICIE 6 TOMAS  
 16 A. - 250 V. - Máx. 3.680 W  
 Con T.T. y conexión  
 1,5 m cable-manguera 3 x 1,5.  
 Interruptor luminoso ON-OFF.

Naranja  
 Transparente



Ref.	Descripción	Color	
<p>☰ 1001652</p>	<p><b>BASE DE SUPERFICIE 4 TOMAS</b>            16 A. - 250 V.            Con T.T. y conexión            1,5 m cable-manguera 3 x 1,5.</p>	<p>Imitación madera nogal</p>	
<p>☰ 1001653</p>	<p><b>BASE MÚLTIPLE 4 TOMAS</b>            16 A. - 250 V.            Con T.T. y conexión            1,5 m cable-manguera 3 x 1,5.            Interruptor luminoso ON-OFF.</p>	<p>Imitación madera nogal</p>	
<p>☰ 1001662</p>	<p><b>BASE DE SUPERFICIE 5 TOMAS</b>            16 A. - 250 V.            Con T.T. y conexión            1,5 m cable-manguera 3 x 1,5.            Interruptor luminoso ON-OFF.</p>	<p>Imitación madera nogal</p>	
<p>☰ 1001663</p>	<p><b>BASE DE SUPERFICIE 6 TOMAS</b>            16 A. - 250 V.            Con T.T. y conexión            1,5 m cable-manguera 3 x 1,5.            Interruptor luminoso ON-OFF.</p>	<p>Imitación madera nogal</p>	



Ref.	Descripción	Color
6013501	BASE DE CUADRO INCLINADO 2 POLOS + T.T. 16 A. - 230 V. 6 H. - IP-44	Azul
6013504	BASE DE CUADRO INCLINADO 3 POLOS + T.T. 16 A. - 380 V. 6 H.- IP-44	Rojo
6013505	BASE DE CUADRO INCLINADO 2 POLOS + T.T. 32 A. - 230 V. 6 H.- IP-44	Azul
6013507	BASE DE CUADRO INCLINADO 3 POLOS + T.T. + NEUTRO 16 A. - 380 V. 6 H.- IP-44	Rojo
6013509	BASE DE CUADRO INCLINADO 3 POLOS + T.T. 32 A. - 380 V. 6 H.- IP-44	Rojo
6013510	BASE DE CUADRO INCLINADO 3 POLOS + T.T. + NEUTRO 32 A. - 380 V. 6 H.- IP-44	Rojo



6013541	BASE AÉREA BAJA TENSIÓN 2 POLOS + T.T. 16 A. - 230 V. 6 H. - IP-44	Azul
6013544	BASE AÉREA BAJA TENSIÓN 3 POLOS + T.T. 16 A. - 380 V. 6 H.- IP-44	Rojo
6013545	BASE AÉREA BAJA TENSIÓN 2 POLOS + T.T. 32 A. - 230 V. 6 H.- IP-44	Azul
6013547	BASE AÉREA BAJA TENSIÓN 3 POLOS + T.T.+ NEUTRO 16 A. - 380 V. 6 H.- IP-44	Rojo
6013549	BASE AÉREA BAJA TENSIÓN 3 POLOS + T.T. 32 A. - 380 V. 6 H.- IP-44	Rojo
6013550	BASE AÉREA BAJA TENSIÓN 3 POLOS + T.T.+ NEUTRO 32 A. - 380 V. 6 H.- IP-44	Rojo



6013561	CLAVIJA BAJA TENSIÓN 2 POLOS + T.T. 16 A. - 230 V. 6 H. - IP-44	Azul
6013564	CLAVIJA BAJA TENSIÓN 3 POLOS + T.T. 16 A. - 380 V. 6 H. - IP-44	Rojo
6013565	CLAVIJA BAJA TENSIÓN 2 POLOS + T.T. 32 A. - 230 V. 6 H. - IP-44	Azul
6013567	CLAVIJA BAJA TENSIÓN 3 POLOS + T.T.+ NEUTRO 16 A. - 380 V. 6 H. - IP-44	Rojo
6013569	CLAVIJA BAJA TENSIÓN 3 POLOS + T.T. 32 A. - 380 V. 6 H. - IP-44	Rojo
6013570	CLAVIJA BAJA TENSIÓN 3 POLOS + T.T.+ NEUTRO 32 A. - 380 V. 6 H. - IP-44	Rojo

Ref.

Descripción

Color

6013910 : ADAPTADOR INDUSTRIAL-DOMESTICO  
2 POLOS + T.T. A  
TIPO SCHUKO DOMÉSTICO  
16 A. - 250 V. 6 H.



6013911 : ADAPTADOR DOMÉSTICO-INDUSTRIAL  
16 A. - 250 V. 6 H. - IP-44





Ref.	Descripción	Color
1002730	<b>BASE DE SUPERFICIE 3 TOMAS ANTIHUMEDAD IP44</b> 16 A. 250 V. Máx. 3.680 W. Con T.T. y conexión 1,5 m cable-manguera 3 x 1,5. Interruptor luminoso protegido ON-OFF.	Negro/ Verde
1002731	<b>BASE DE SUPERFICIE 5 TOMAS ANTIHUMEDAD IP44</b> 16 A. 250 V. Máx. 3.680 W. Con T.T. y conexión 1,5 m cable-manguera 3 x 1,5. Interruptor luminoso protegido ON-OFF.	Negro/ Verde



### BASES ANTIPOLVO

	<b>1002655</b>	<b>BASE DE SUPERFICIE 6 TOMAS</b> 16 A. - 250 V. - Máx. 3.680 W Con T.T. y conexión 1,5 m cable-manguera 3 x 1,5. Interruptor luminoso ON-OFF. Con tapa de protección.	Azul Transparente
---	----------------	---	----------------------

	<b>1002656</b>	<b>BASE DE SUPERFICIE 6 TOMAS</b> 16 A. - 250 V. - Máx. 3.680 W Con T.T. y conexión 1,5 m cable-manguera 3 x 1,5. Interruptor luminoso ON-OFF. Con tapa de protección.	Naranja Transparente
--	----------------	---	-------------------------

	<b>1002657</b>	<b>BASE DE SUPERFICIE 6 TOMAS</b> 16 A. - 250 V. - Máx. 3.680 W Con T.T. y conexión 1,5 m cable-manguera 3 x 1,5. Interruptor luminoso ON-OFF. Con tapa de protección.	Blanco Transparente
---	----------------	---	------------------------



Ref.	Descripción	Color	
1100404	<b>CLAVIJA BIPOLAR REFORZADA</b> 10 A. - 250 V. (Hace pareja con la ref. 1000405)	Blanco	
☉ 1100404/B	<b>IGUAL A LA ANTERIOR EN BLISTER</b>	Blanco	
1100404-N	<b>CLAVIJA BIPOLAR REFORZADA</b> 10 A. - 250 V. (Hace pareja con la ref. 1000405-N)	Negro	
<hr/>			
1100206	<b>CLAVIJA CON ASA</b> 10 A. - 250 V. - 2300 W - Espiga 4 mm Hace pareja con la ref. 1000206	Blanco	
☉ 1100206/B	<b>IGUAL A LA ANTERIOR EN BLISTER</b>	Blanco	
<hr/>			
1100207	<b>CLAVIJA ESPECIAL DECORACIÓN</b> 10 A. - 250 V. - 2300 W - Espiga 4 mm Hace pareja con la ref. 1000207	Blanco	
☉ 1100207/B	<b>IGUAL A LA ANTERIOR EN BLISTER</b>	Blanco	



Ref.	Descripción	Color
------	-------------	-------

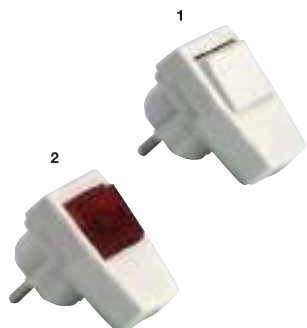

### CLAVIJAS CON T.T. E INTERRUPTOR

1101810 (1)	CLAVIJA BIPOLAR 10A. - 250 V. Con T.T. lateral termoplástica. Con interruptor.	Blanco
1101810/B	IGUAL A LA ANTERIOR EN BLISTER	Blanco
1101811 (2)	CLAVIJA BIPOLAR 10A. - 250 V. Con T.T. lateral termoplástica. Con interruptor luminoso.	Blanco

### CLAVIJAS CON T.T.



1101114	CLAVIJA CON T.T. 10 - 16 A. - 250 V. Máximo 3.680 W. Espiga de 4,8 mm de diámetro. (Hace pareja con la ref. 1000224)	Blanco
☉ 1101114/B	IGUAL A LA ANTERIOR EN BLISTER	Blanco



1105526	CLAVIJA BIPOLAR 25 A. - 250 V. 6.000 W. Patas planas Con T.T. Para cocinas (Hace pareja con ref. 1005525)	Blanco
☉ 1105526/B	IGUAL A LA ANTERIOR EN BLISTER	Blanco



1100208	CLAVIJA TRANSMUEBLE CON ASA Y T.T. 16 A. - 250 V. Espiga de 4.8 mm diámetro Salida del cable lateral. Máx. 3680 W Tornillo prisionero.	Blanco
---------	--	--------



Ref.

Descripción

Color

**1101118** : CLAVIJA REFORZADA CON T.T.  
16 A. 250 V.  
Espiga de 4,8 mm de diámetro.  
Máximo 3.680 W.

Azul-  
Transparente



**1100012** : CLAVIJA CON T.T.  
16 A. - 250 V. Espiga de 4,8 mm Ø.  
Salida del cable lateral. Máx. 3.680 W.

Blanco

**1100012-N** : CLAVIJA CON T.T.  
16 A. - 250 V. Espiga de 4,8 mm Ø.  
Salida del cable lateral. Máx. 3.680 W.

Negro



**1100205** : CLAVIJA CON ASA CON T.T.  
16 A. - 250 V. - 3680 W - Espiga 4,8 mm.  
T.T. lateral  
Hace pareja con la ref. 1000205

Blanco

☉ **1100205/B** : IGUAL A LA ANTERIOR EN BLISTER

Blanco



**1101116** : CLAVIJA CON T.T. FÁCIL INSTALACIÓN  
16 A. - 250 V. - 3680 W - Espiga 4,8 mm  
T.T. lateral  
Hace pareja con la ref. 1000225

Blanco

☉ **1101116/B** : IGUAL A LA ANTERIOR EN BLISTER

Blanco





Ref.	Descripción	Color
------	-------------	-------



**1100144** : CLAVIJA BIPOLAR DE GOMA ACRÍLICA-PVC : Blanco  
 10/16 A.  
 Con T.T. lateral.  
 Espiga de 4,8 mm de diámetro.

☛ **1100144/B** : IGUAL A LA ANTERIOR EN BLISTER : Blanco

(HACE PAREJA CON REF. 1000244)



**1100149** : CLAVIJA BIPOLAR DE GOMA ACRÍLICA-PVC : Negro  
 10/16 A.  
 Con T.T. lateral.  
 Espiga de 4,8 mm de diámetro.

☛ **1100149/B** : IGUAL A LA ANTERIOR EN BLISTER : Negro

(HACE PAREJA CON REF. 1000249)



**1100150** : CLAVIJA BIPOLAR DE GOMA FLEXIBLE : Negro  
 10/16 A.  
 Con T.T. lateral.  
 Espiga de 4,8 mm de diámetro.  
 Protegida contra salpicaduras IP-44.

(HACE PAREJA CON REF. 1000150)



Ref.

Descripción

Color

**1100151** : CLAVIJA BIPOLAR DE GOMA  
ACRÍLICA

10/16 A. - 250 V. IP - 44

Negro



(HACE PAREJA CON REF. 1000151)

**1100152** : CLAVIJA BIPOLAR DE GOMA  
ACRÍLICA

10-16 A. - 250 V. Ø 4,8.  
Con TT. lateral.

Bicolor  
Negro-Gris



(HACE PAREJA CON REF. 1000250)

**FÁCIL INSTALACIÓN**

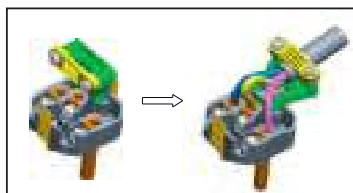

**1100153** : CLAVIJA BIPOLAR DE GOMA  
ACRÍLICA

10-16 A. - 250 V. Ø 4,8.  
Con TT. lateral.

Negro



(HACE PAREJA CON REF. 1000251)

**FÁCIL INSTALACIÓN**

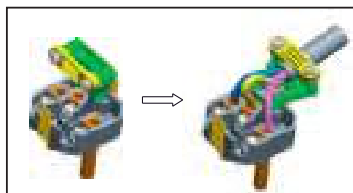



Ref.	Descripción	Color
1101069-AZ/B	<b>CLAVIJA TRIPLE</b> 10/16 A. - 250 V. Con T.T. lateral. Espigas de 4,8 mm de diámetro. Máx. 3.680 W	Azul
1101069-T/B	<b>CLAVIJA TRIPLE</b> 10/16 A. 250 V. Con T.T. lateral. Espigas de 4,8 mm de diámetro. Máx. 3.680 W	Transparente
1101069-NA	<b>CLAVIJA TRIPLE</b> 10/16 A. 250 V. Con T.T. lateral. Espigas de 4,8 mm de diámetro. Máx. 3.680 W	Naranja
1101069-NA/B	<b>IGUAL A LA ANTERIOR EN BLISTER</b>	Naranja
1101069-V/B	<b>CLAVIJA TRIPLE</b> 10/16 A. 250 V. Con T.T. lateral. Espigas de 4,8 mm de diámetro. Máx. 3.680 W	Verde
1101069-N	<b>CLAVIJA TRIPLE</b> 10/16 A. 250 V. Con T.T. lateral. Espigas de 4,8 mm de diámetro. Máx. 3.680 W	Negro



1100001	<b>CLAVIJA DOBLE</b> 10/16 A. - 250 V. Máx. 3.680 W Con T.T. lateral y salida frontal. Espigas de 4,8 mm de diámetro.	Blanco
---------	--	--------



1100002	<b>CLAVIJA TRIPLE</b> 10/16 A. - 250 V. Máx. 3.680 W Con T.T. lateral y salida frontal. Espigas de 4,8 mm de diámetro.	Blanco
---------	---	--------



1100003	<b>CLAVIJA CUÁDRUPLE</b> 10/16 A. - 250 V. Máx. 3.680 W Con T.T. lateral y salida frontal. Espigas de 4,8 mm de diámetro.	Blanco
---------	--	--------



1100004	<b>CLAVIJA TRIPLE SCHUCKO + 2 USB + PILOTO INDICADOR LED</b> 16 A. - 250 V. Máx. 3.680 W Con T.T. Cada USB 500 mA Espigas de 4,8 mm de diámetro.	Blanco
---------	--	--------

Ref.	Descripción	Color	
1101014	<b>CLAVIJA DOBLE INTERIOR PORCELANA</b> 10/16 A. - 250 V. Máx. 3.680 W Con T.T. lateral. Espigas de 4,8 mm de diámetro.	Blanco	
1101069	<b>CLAVIJA TRIPLE</b> 10/16 A. - 250 V. Máx. 3.680 W Con T.T. lateral. Espigas de 4,8 mm de diámetro.	Blanco	
⊖ 1101069/B	<b>IGUAL A LA ANTERIOR EN BLISTER</b>	Blanco	
1101070	<b>CLAVIJA TRIPLE INTERIOR PORCELANA</b> 10/16 A. 250 V. Máx. 3.680 W Con T.T. lateral. Espigas de 4,8 mm de diámetro.	Blanco	
⊖ 1101070/B	<b>IGUAL A LA ANTERIOR EN BLISTER</b>	Blanco	
⊖ 1101071/B	<b>CLAVIJA TRIPLE</b> 16 A. - 250 V. Máx. 3.680 W Con T.T. lateral. Disposición especial de los enchufes. Espigas de 4,8 mm de diámetro.	Blanco	
⊖ 1101072/B	<b>CLAVIJA TRIPLE</b> 16 A. - 250 V. Máx. 3.680 W Con T.T. lateral e interruptor luminoso. Espigas de 4,8 mm de diámetro.	Blanco	
⊖ 1101075/B	<b>CLAVIJA CUÁDRUPLE</b> 16 A. - 250 V. Máx. 3.680 W Con T.T. lateral. Espigas de 4,8 mm de diámetro.	Blanco	



Ref.	Descripción	Color
------	-------------	-------



**1101073** : CLAVIJA TRIPLE SCHUKO CON INTERRUPTOR  
 16A A. - 250 V - Máx. 3.680 W  
 Con T.T. lateral  
 Espigas de 4,8 mm de diámetro.

➊1101073/B : IGUAL AL ANTERIOR EN BLISTER.



➊1101010 : ADAPTADOR UNIVERSAL DE VIAJE - USB : Negro  
 Rápido y sencillo con solo deslizar el selector, elija su aplicación.  
 Con un puerto USB 5.0 V - 1000 mA  
 Apto para más de 150 países.  
 Funciona con todos los aparatos eléctricos.  
 Este aparato no es un transformador, no altera el voltaje.  
 Incluye bolsita de transporte.

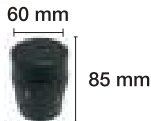

➊1101015 : ADAPTADOR UNIVERSAL DE VIAJE - USB : Negro  
 Rápido y sencillo con solo deslizar el selector, elija su aplicación.  
 Con dos puertos USB 5.0 V - 1000 mA  
 Apto para más de 150 países.  
 Funciona con todos los aparatos eléctricos.  
 Este aparato no es un transformador, no altera el voltaje.  
 Incluye bolsita de transporte.

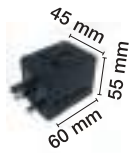



Ref.

Descripción

Color

1101012/E SET ADAPTADORES UNIVERSALES Con cuatro tipos de enchufes. Blanco

-  **CLAVIJA SUR DE EUROPA**  
Italia. España. Francia.  
Grecia etc.
-  **CLAVIJA AMERICANA**  
E.E.U.U., Canadá, Oriente  
Medio, Centroamérica,  
América del Sur y Países  
Asiáticos.
-  **CLAVIJA AFRICANA/ASIÁTICA**  
Países zona Commonwealth.
-  **CLAVIJA INGLESA**  
Inglaterra. Escocia y  
relacionados.



1101003 **CLAVIJA DE TRANSFORMACIÓN INGLESA-EUROPEA** Blanco  
10/16 A. - 250 V.  
Espigas paso inglés de 13 A. con  
toma de tierra.  
Salida universal.



1101011/B **ADAPTADOR UNIVERSAL MULTI-GLOBE** Blanco  
Máximo 3.680 W. 10/16 A. - 250 V.  
Válido para todos los países del mundo.

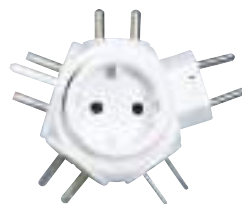

0600004 **CLAVIJA INTERMITENTE** Negro  
100 W. a 230 V.





Ref.	Descripción	Color
------	-------------	-------



2908004	INTERRUPTOR EMPOTRAR	Blanco
2908004-PL	INTERRUPTOR EMPOTRAR	Plata
2908004-RB	INTERRUPTOR EMPOTRAR	Roble
2908000	CONMUTADOR EMPOTRAR	Blanco
2908000-PL	CONMUTADOR EMPOTRAR	Plata
2908000-NL	CONMUTADOR EMPOTRAR	Nogal
2908000-RB	CONMUTADOR EMPOTRAR	Roble

Medidas Marco Individual: 85 x 85 mm



2908001	CONMUTADOR CRUZAMIENTO EMPOTRAR	Blanco
2908001-PL	CONMUTADOR CRUZAMIENTO EMPOTRAR	Plata

Medidas Marco Individual: 85 x 85 mm



2908002	DOBLE CONMUTADOR EMPOTRAR	Blanco
2908002-PL	DOBLE CONMUTADOR EMPOTRAR	Plata
2908002-NL	DOBLE CONMUTADOR EMPOTRAR	Nogal
2908002-RB	DOBLE CONMUTADOR EMPOTRAR	Roble

Medidas Marco Individual: 85 x 85 mm



2908003	PULSADOR LUMINOSO EMPOTRAR	Blanco
2908003-PL	PULSADOR LUMINOSO EMPOTRAR	Plata

Medidas Marco Individual: 85 x 85 mm



Ref.

Descripción

Color

- 2908005 : REGULADOR LUMINOSO EMPOTRAR : Blanco  
 2908005-PL : REGULADOR LUMINOSO EMPOTRAR : Plata

Medidas Marco Individual: 85 x 85 mm



- 2908006 : BASE T.T. LATERAL EMPOTRAR : Blanco  
 2908006-PL : BASE T.T. LATERAL EMPOTRAR : Plata  
 2908006-NL : BASE T.T. LATERAL EMPOTRAR : Nogal  
 2908006-RB : BASE T.T. LATERAL EMPOTRAR : Roble

Medidas Marco Individual: 85 x 85 mm



- 2908018 : BASE SALIDA USB 2.1 A EMPOTRAR : Blanco  
 2908018-PL : BASE SALIDA USB 2.1 A EMPOTRAR : Plata



- 2908019 : REGULADOR ESPECIAL LED EMPOTRAR : Blanco





Ref.	Descripción	Color
------	-------------	-------



2908008	TOMA 2 RJ45 CAT 6 EMPOTRAR	Blanco
2908008-PL	TOMA 2 RJ45 CAT 6 EMPOTRAR	Plata

Medidas Marco Individual: 85 x 85 mm



2908009	TOMA TELÉFONO 2 X RJ11 EMPOTRAR	Blanco
2908009-PL	TOMA TELÉFONO 2 X RJ11 EMPOTRAR	Plata

Medidas Marco Individual: 85 x 85 mm



2908010	TOMA TELEVISIÓN EMPOTRAR	Blanco
2908010-PL	TOMA TELEVISIÓN EMPOTRAR	Plata
2908010-NL	TOMA TELEVISIÓN EMPOTRAR	Nogal
2908010-RB	TOMA TELEVISIÓN EMPOTRAR	Roble

Medidas Marco Individual: 85 x 85 mm



2908011	TOMA TELEVISIÓN FINAL EMPOTRAR	Blanco
2908011-PL	TOMA TELEVISIÓN FINAL EMPOTRAR	Plata
2908011-NL	TOMA TELEVISIÓN FINAL EMPOTRAR	Nogal
2908011-RB	TOMA TELEVISIÓN FINAL EMPOTRAR	Roble

Medidas Marco Individual: 85 x 85 mm



2908012	MARCO DOBLE	Blanco
2908013	MARCO TRIPLE	Blanco
2908014	MARCO CUÁDRUPLE	Blanco
2908012-PL	MARCO DOBLE	Plata
2908013-PL	MARCO TRIPLE	Plata
2908014-PL	MARCO CUÁDRUPLE	Plata
2908012-NL	MARCO DOBLE	Nogal
2908013-NL	MARCO TRIPLE	Nogal
2908012-RB	MARCO DOBLE	Roble
2908013-RB	MARCO TRIPLE	Roble

Medidas Marco Doble: 155 x 85 mm  
 Medidas Marco Triple: 225 x 85 mm  
 Medidas Marco Cuádruple: 295 x 85 mm



Ref.

Descripción

Color

2908016-N : MARCO INDIVIDUAL CRISTAL

Negro

2908016-M : MARCO INDIVIDUAL MADERA

Real

2908016-BL : MARCO INDIVIDUAL CRISTAL

Blanco

2908016-P : MARCO INDIVIDUAL CRISTAL

Punteado

Medidas Marco Individual: 85 x 85 mm



2908017-N : MARCO DOBLE CRISTAL

Negro

2908017-M : MARCO DOBLE MADERA

Real

2908017-BL : MARCO DOBLE CRISTAL

Blanco

2908017-P : MARCO DOBLE CRISTAL

Punteado

Medidas Marco Individual: 155 x 85 mm





Ref.	Descripción	Color
	<b>2903000-B</b> : INTERRUPTOR DE SUPERFICIE 80 x 80 10 A. - 250 V.	Blanco
	<b>2903002-B</b> : CONMUTADOR DE SUPERFICIE 80 x 80 10A - 250 V.	Blanco
	<b>2903008-B</b> : CRUZAMIENTO DE SUPERFICIE 80 x 80 10 A. - 250 V.	Blanco
	<b>2903003-B</b> : DOBLE CONMUTADOR DE SUPERFICIE 80 x 80 10 A. - 250 V.	Blanco
	<b>2903006-B</b> : BASE ENCHUFE BIPOLAR DE SUPERFICIE 80 x 80 10 A. - 250 V. Potencia 2.500 W.	Blanco
	<b>2903014-B</b> : BASE ENCHUFE DE SUPERFICIE 80 x 80 10 A. - 250 V. Con T.T. lateral.	Blanco



Ref.

Descripción

Color

2903010-B : CONMUTADOR 80 x 100  
 Conmutador 10 A.  
 Base 16 A 250 V

Blanco



2903011-B : CONMUTADOR 80 x 100  
 Conmutador 10 A.  
 Base Schucko 16 A

Blanco



2903004-BC : PULSADOR CON GRABADO  
 CAMPANA  
 DE SUPERFICIE 80 x 80  
 10 A. - 250 V.



Blanco



2903004-BL : PULSADOR CON GRABADO  
 LUZ DE SUPERFICIE 80 x 80  
 10 A. - 250 V.



Blanco





Ref. Descripción Color



**2903015-B** ..... TOMA DE RADIO Y T.V. DE SUPERFICIE 80 x 80  
10 A. - 250 V. .... Blanco



**2903012-B** ..... TOMA DE TELÉFONO DE SUPERFICIE 80 x 80  
10 A. - 250 V. 4 Vías. RJ11 .... Blanco



**2903013** ..... BASTIDOR METÁLICO ADAPTABLE A CAJAS DE EMPOTRAR UNIVERSAL 80 x 80





Ref.

Descripción

Color

2904000-B : INTERRUPTOR DE SUPERFICIE : Blanco  
10 A. - 250 V.

2904002-B : CONMUTADOR DE SUPERFICIE : Blanco  
10 A. - 250 V



2904001-B : DOBLE INTERRUPTOR DE SUPERFICIE : Blanco  
10 A. - 250 V.

2904003-B : DOBLE CONMUTADOR DE SUPERFICIE : Blanco  
10 A. - 250 V.



2904006-B : BASE ENCHUFE DE SUPERFICIE : Blanco  
10 A. - 250 V.



2904014-B : BASE ENCHUFE DE SUPERFICIE : Blanco  
10/16 A. - 250 V.  
Con T.T. lateral.





Ref.	Descripción	Color
------	-------------	-------



2904004-BC : PULSADOR CAMPANA DE SUPERFICIE  
10 A. - 250 V.

Blanco



2904004-BL : PULSADOR LUZ DE SUPERFICIE  
10 A. - 250 V.

Blanco



2904015-B : TOMA DE TV DE SUPERFICIE  
10 A. - 250 V.

Blanco



2904012-B : TOMA DE TELÉFONO DE SUPERFICIE : Blanco  
10 A. - 250 V. RJ11  
4 Vías.



Ref.

Descripción

Color

**0535609** : CONMUTADOR ESTANCO DE SUPERFICIE 62,5x75  
10 A. - 250 V. Protección IP-44.

Gris



**0535807** : CONMUTADOR + BASE ESTANCA DE SUPERFICIE 125x75  
10 A. - 250 V. Protección IP-44.

Gris



**0536309** : DOBLE BASE ESTANCA CON TAPA DE SUPERFICIE 125x75  
10 A. - 250 V. Protección IP-44.

Gris



**0535906** : BASE ESTANCA DE SUPERFICIE CON TAPA 62,5x75  
10 A. - 250 V. Protección IP-44.

Gris



**0535708** : PULSADOR ESTANCO DE SUPERFICIE 62,5x75  
10 A. - 250 V. Protección IP-44.

Gris



**0535709** : PULSADOR ESTANCO DE SUPERFICIE CON LUZ 62,5x75  
10 A. - 250 V. Protección IP-44.  
Visores con grabado «campana» o «luz»:

Gris





**SERIE PORCELANA**

*Vintage*

Ref.

Descripción

Color



- |                   |   |        |
|-------------------|---|--------|
| <b>2902000</b>    | INTERRUPTOR/CONMUTADOR EMPOTRAR PORCELANA<br>10 A. - 250 V. Lazo de porcelana | Blanco |
| <b>2902000-N</b>  | INTERRUPTOR/CONMUTADOR EMPOTRAR PORCELANA<br>10 A. - 250 V. Lazo de porcelana | Negro  |
| <b>2902000-MA</b> | INTERRUPTOR/CONMUTADOR EMPOTRAR PORCELANA<br>10 A. - 250 V. Lazo de porcelana | Marrón |

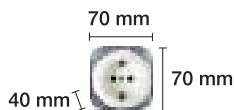

- |                   |  |        |
|-------------------|--|--------|
| <b>2902001</b>    | BASE EMPOTRAR PORCELANA<br>10 A. - 250 V. Con TT lateral | Blanca |
| <b>2902001-N</b>  | BASE EMPOTRAR PORCELANA<br>10 A. - 250 V. Con TT lateral | Negra  |
| <b>2902001-MA</b> | BASE EMPOTRAR PORCELANA<br>10 A. - 250 V. Con TT lateral | Marrón |

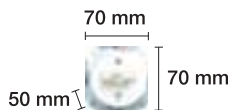



- |                   |  |        |
|-------------------|--|--------|
| <b>2902002</b>    | CRUZAMIENTO EMPOTRAR PORCELANA<br>10 A. - 250 V. Lazo de porcelana | Blanco |
| <b>2902002-N</b>  | CRUZAMIENTO EMPOTRAR PORCELANA<br>10 A. - 250 V. Lazo de porcelana | Negro  |
| <b>2902002-MA</b> | CRUZAMIENTO EMPOTRAR PORCELANA<br>10 A. - 250 V. Lazo de porcelana | Marrón |





Ref.	Descripción	Color
		
2902005	MARCO UN ELEMENTO EMPOTRAR PORCELANA	Blanco
2902005-N	MARCO UN ELEMENTO EMPOTRAR PORCELANA	Negro
2902005-M	MARCO UN ELEMENTO EMPOTRAR PORCELANA	Madera
2902005-MC	MARCO UN ELEMENTO EMPOTRAR PORCELANA	Madera Clara

		
2902006	MARCO DOS ELEMENTOS EMPOTRAR PORCELANA	Blanco
2902006-N	MARCO DOS ELEMENTOS EMPOTRAR PORCELANA	Negro
2902006-M	MARCO DOS ELEMENTOS EMPOTRAR PORCELANA	Madera
2902006-MC	MARCO DOS ELEMENTOS EMPOTRAR PORCELANA	Madera Clara

		
2902007	MARCO TRES ELEMENTOS EMPOTRAR PORCELANA	Blanco
2902007-N	MARCO TRES ELEMENTOS EMPOTRAR PORCELANA	Negro
2902007-M	MARCO TRES ELEMENTOS EMPOTRAR PORCELANA	Madera
2902007-MC	MARCO TRES ELEMENTOS EMPOTRAR PORCELANA	Madera Clara



Ref.

Descripción

Color

Ø 63 mm



70 mm

<b>2902020</b>	INTERRUPTOR/CONMUTADOR SUPERFICIE PORCELANA 10 A. - 250 V. Lazo de porcelana	Blanco
<b>2902020-N</b>	INTERRUPTOR/CONMUTADOR SUPERFICIE PORCELANA 10 A. - 250 V. Lazo de porcelana	Negro
<b>2902020-MA</b>	INTERRUPTOR/CONMUTADOR SUPERFICIE PORCELANA 10 A. - 250 V. Lazo de porcelana	Marrón



Ø 63 mm



70 mm

<b>2902022</b>	CRUZAMIENTO SUPERFICIE PORCELANA 10 A. - 250 V. Lazo de porcelana	Blanco
<b>2902022-N</b>	CRUZAMIENTO SUPERFICIE PORCELANA 10 A. - 250 V. Lazo de porcelana	Negro
<b>2902022-MA</b>	CRUZAMIENTO SUPERFICIE PORCELANA 10 A. - 250 V. Lazo de porcelana	Marrón



Ø 62 mm



50 mm

<b>2902021</b>	BASE SUPERFICIE PORCELANA 10 A. - 250 V. Con TT lateral	Blanca
<b>2902021-N</b>	BASE SUPERFICIE PORCELANA 10 A. - 250 V. Con TT lateral	Negro
<b>2902021-MA</b>	BASE SUPERFICIE PORCELANA 10 A. - 250 V. Con TT lateral	Marrón





Ref. Descripción Color

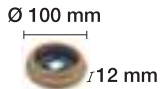

- 2902025 MARCO UN ELEMENTO SUPERFICIE PORCELANA Blanco
- 2902025-N MARCO UN ELEMENTO SUPERFICIE PORCELANA Negro
- 2902025-M MARCO UN ELEMENTO SUPERFICIE PORCELANA Madera
- 2902025-MC MARCO UN ELEMENTO SUPERFICIE PORCELANA Madera Clara



- 2902026 MARCO DOS ELEMENTOS SUPERFICIE PORCELANA Blanco
- 2902026-N MARCO DOS ELEMENTOS SUPERFICIE PORCELANA Negro
- 2902026-M MARCO DOS ELEMENTOS SUPERFICIE PORCELANA Madera
- 2902026-MC MARCO DOS ELEMENTOS SUPERFICIE PORCELANA Madera Clara



- 2902027 MARCO TRES ELEMENTOS SUPERFICIE PORCELANA Blanco
- 2902027-N MARCO TRES ELEMENTOS SUPERFICIE PORCELANA Negro
- 2902027-M MARCO TRES ELEMENTOS SUPERFICIE PORCELANA Madera
- 2902027-MC MARCO TRES ELEMENTOS SUPERFICIE PORCELANA Madera Clara





Ref.

Descripción

Color

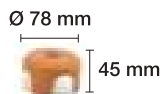

- 2902030 : CAJA DISTRIBUCIÓN SUPERFICIE  
PORCELANA
- 2902030-M : CAJA DISTRIBUCIÓN MARRÓN  
SUPERFICIE

- 2902040 : LAZO MADERA OSCURA
- 2902040-C : LAZO MADERA CLARA



- 1400424 : AISLADOR PARA CABLE TRENZADO : Blanco  
Para cable trenzado. 19 x 24 mm
- 1400424-E : AISLADOR PARA CABLE TRENZADO : Blanco  
Para cable trenzado. 18 x 16 mm
- 1400424-AM : AISLADOR PARA CABLE TRENZADO : Amarillo  
Para cable trenzado. 19 x 24 mm
- 1400424-AZ : AISLADOR PARA CABLE TRENZADO : Azul  
Para cable trenzado. 19 x 24 mm
- 1400424-R : AISLADOR PARA CABLE TRENZADO : Rojo  
Para cable trenzado. 19 x 24 mm
- 1400424-M : AISLADOR PARA CABLE TRENZADO : Marrón  
Para cable trenzado. 19 x 24 mm
- 1400424-N : AISLADOR PARA CABLE TRENZADO : Negro  
Para cable trenzado. 19 x 24 mm
- 1400425 : AISLADOR PARA CABLE TRENZADO : Blanco  
Para cable trenzado. 29 x 34 mm













Ref.	Descripción	Color
0900049	CABLE TRENZADO DE ALGODÓN FLEXIBLE 2 x 0,75. Uso decorativo	Blanco
0900050	CABLE TRENZADO DE ALGODÓN FLEXIBLE 2 x 1. Uso decorativo	Blanco
0900050-M	CABLE TRENZADO DE ALGODÓN FLEXIBLE 2 x 1. Uso decorativo	Marrón
0900051	CABLE TRENZADO DE ALGODÓN FLEXIBLE 2 x 1,5. Uso decorativo	Blanco
0900052	CABLE TRENZADO DE ALGODÓN FLEXIBLE 3 x 1. Uso decorativo	Blanco
0900053	CABLE TRENZADO DE ALGODÓN FLEXIBLE 3 x 1,5. Uso decorativo	Blanco
0900084	CABLE TRENZADO DE ALGODÓN FLEXIBLE 3 x 2,5. Uso decorativo	Blanco

ROLLOS DE 100 METROS



0901210-AL	CABLE TRENZADO ALGODÓN 2 X 0,75	Blanco
0901210-AM	CABLE TRENZADO SEDA 2 X 0,75	Amarillo
0901210-AZ	CABLE TRENZADO SEDA 2 X 0,75	Azul
0901210-BL	CABLE TRENZADO SEDA 2 X 0,75	Blanco
0901210-CR	CABLE TRENZADO SEDA 2 X 0,75	Crema
0901210-D	CABLE TRENZADO SEDA 2 X 0,75	Dorado
0901210-G	CABLE TRENZADO SEDA 2 X 0,75	Gris
0901210-GR	CABLE TRENZADO SEDA 2 X 0,75	Granate
0901210-LI	CABLE TRENZADO LINO 2 X 0,75	Lino
0901210-M	CABLE TRENZADO SEDA 2 X 0,75	Marrón
0901210-N	CABLE TRENZADO SEDA 2 X 0,75	Negro
0901210-RO	CABLE TRENZADO SEDA 2 X 0,75	Rosa
0901210-V	CABLE TRENZADO SEDA 2 X 0,75	Verde
0901210-PL	CABLE TRENZADO TRANSPARENTE 2 X 0,75	Transp.

ROLLOS DE 25 METROS

Ref.	Descripción	Color	
1200245*	PORTALÁMPARAS BAQUELITA INTERIOR DE LATÓN Tamaño reducido. Rosca Mignon E-14.	Blanco	 
1200245-N*	PORTALÁMPARAS BAQUELITA INTERIOR DE LATÓN Tamaño reducido. Rosca Mignon E-14.	Negro	
1200246	PORTALÁMPARAS BAQUELITA 2 Piezas. Rosca Mignon E-14.	Blanco	  
☉ 1200246/B	IGUAL A LA ANTERIOR EN BLISTER	Blanco	
1200246-N	PORTALÁMPARAS BAQUELITA 2 Piezas. Rosca Mignon E-14.	Negro	
☉ 1200246-N/B	IGUAL A LA ANTERIOR EN BLISTER	Negro	
1200246-D	PORTALÁMPARAS BAQUELITA 2 Piezas. Rosca Mignon E-14.	Dorado	
1200247*	PORTALÁMPARAS BAQUELITA INTERIOR DE LATÓN 2 Piezas. Rosca Mignon E-14.	Blanco	 
☉ 1200247/B*	IGUAL A LA ANTERIOR EN BLISTER	Blanco	
1200247-N*	PORTALÁMPARAS BAQUELITA INTERIOR DE LATÓN 2 Piezas. Rosca Mignon E-14.	Negro	
☉ 1200247-N/B*	IGUAL A LA ANTERIOR EN BLISTER	Negro	
1201021*	PORTALÁMPARAS BAQUELITA TIPO ECONÓMICO Rosca normal E-27. Borne conexión con tornillo.	Blanco	 
☉ 1201021/B*	IGUAL A LA ANTERIOR EN BLISTER	Blanco	
1201021-N*	PORTALÁMPARAS BAQUELITA TIPO ECONÓMICO Rosca normal E-27. Borne conexión con tornillo.	Negro	
☉ 1201021-N/B*	IGUAL A LA ANTERIOR EN BLISTER	Negro	

\* Sólo para su venta en países no comunitarios.



Ref.	Descripción	Color
 1201020*	PORTALÁMPARAS PARA OBRA CON COLGANTE E-27	Blanco
 1201020-N*	PORTALÁMPARAS PARA OBRA CON COLGANTE E-27	Negro
 1200244-E	PORTALÁMPARAS BAQUELITA INTERIOR ROSCA CINCADA 2 Piezas. Rosca normal E27.	Blanco
 1200244-EN	PORTALÁMPARAS BAQUELITA INTERIOR ROSCA CINCADA 2 Piezas. Rosca normal E27.	Negro
 1200242*	PORTALÁMPARAS REFORZADO E-27. Int. Cerámico. Con dispositivo de bloqueo.	Blanco
 1200242-N*	PORTALÁMPARAS REFORZADO E-27. Int. Cerámico. Con dispositivo de bloqueo.	Negro
 1200248	PORTALÁMPARAS REFORZADO E-27	Blanco
 1200248-N	PORTALÁMPARAS REFORZADO E-27	Negro
 1200248-D	PORTALÁMPARAS REFORZADO E-27	Dorado
 1200243-E	PORTALÁMPARAS BAQUELITA INTERIOR DE LATÓN 2 Piezas. Rosca normal E-27.	Blanco
 1200243-EN	PORTALÁMPARAS BAQUELITA INTERIOR DE LATÓN 2 Piezas. Rosca normal E-27.	Negro
		

\* Sólo para su venta en países no comunitarios.



Ref.	Descripción	Color	
1200617	<b>PORTALÁMPARAS</b> E-14. Rosca exterior completa con arandela.	Blanco	
1200617-N	<b>PORTALÁMPARAS</b> E-14. Rosca exterior completa con arandela.	Negro	
1200615	<b>PORTALÁMPARAS</b> Rosca Mignon E-14 y rosca exterior europea con arandela.	Blanco	
1200615-N	<b>PORTALÁMPARAS</b> Rosca Mignon E-14 y rosca exterior europea con arandela.	Negro	
1200615-D	<b>PORTALÁMPARAS</b> Rosca Mignon E-14 y rosca exterior europea con arandela.	Dorado	
1200612	<b>PORTALÁMPARAS</b> E-27. Rosca exterior completa con doble arandela.	Blanco	
1200612-N	<b>PORTALÁMPARAS</b> E-27. Rosca exterior completa con doble arandela.	Negro	
1200613	<b>PORTALÁMPARAS</b> Rosca normal E-27 y rosca exterior europea con arandela.	Blanco	
1200613-N	<b>PORTALÁMPARAS</b> Rosca normal E-27 y rosca exterior europea con arandela.	Negro	
1200613-D	<b>PORTALÁMPARAS</b> Rosca normal E-27 y rosca exterior europea con arandela.	Dorado	
1200297	<b>ARANDELA BAQUELITA</b> Rosca europea <b>E-14</b> . Para portalámparas 1200615 y 1200617.	Blanco	
1200297-N	<b>ARANDELA BAQUELITA</b> Rosca europea <b>E-14</b> . Para portalámparas 1200615-N y 1200617-N.	Negro	
1200297-D	<b>ARANDELA BAQUELITA</b> Rosca europea <b>E-14</b> para portalámparas 1200615-D.	Dorado	
1200298	<b>ARANDELA BAQUELITA</b> Rosca europea <b>E-27</b> para portalámparas 1200613, 1200612.	Blanco	
1200298-N	<b>ARANDELA BAQUELITA</b> Rosca europea <b>E-27</b> para portalámparas 1200613-N, 1200612-N, 1201057-N y 1201055-N.	Negro	
1200298-D	<b>ARANDELA BAQUELITA</b> Rosca europea <b>E-27</b> para portalámparas 1200613-D.	Dorado	



Ref.	Descripción	Color
------	-------------	-------



**1200605\*** : PORTALÁMPARAS LATONADO  
 Interruptor de cadena.  
 Rosca normal E-27. : Latonado

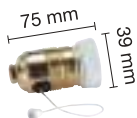

**1201054** : PORTALÁMPARAS LATONADO  
 Rosca europea.  
 Con interruptor-tirador. Doble arandela. : Latonado

**1200296** : ARANDELA LATONADA  
 Rosca europea E-27.  
 Para portalámparas 1201054 y 1200614.

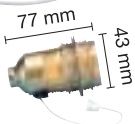

**1201055-N** : PORTALÁMPARAS CON  
 INTERRUPTOR DE TIRADOR  
 Rosca exterior europea e interior E-27.  
 Con dispositivo de bloqueo. : Negro



**1201057-N** : PORTALÁMPARAS BAQUELITA  
 Rosca normal E-27. 4 A. - 250 V.  
 Con interruptor  
 incorporado y dispositivo de bloqueo : Negro



\* Sólo para su venta en países no comunitarios.



Ref.

Descripción

Color

**1201109\*** PORTALÁMPARAS ILUMINACIÓN DE BASE  
Rosca Mignonete E-10.  
Uso exclusivo manualidades, Máx. 24 V.

Blanco



**1201109-N\*** PORTALÁMPARAS ILUMINACIÓN DE BASE  
Rosca Mignonete E-10.  
Uso exclusivo manualidades, Máx. 24 V.

Negro

**1200101\*** PORTALÁMPARAS ILUMINACIÓN DE BASE  
Rosca E-27.

Blanco



**1200101-N\*** PORTALÁMPARAS ILUMINACIÓN DE BASE  
Rosca E-27.

Negro

**1200101-D\*** PORTALÁMPARAS ILUMINACIÓN DE BASE  
Rosca E-27.

Dorado



**1200602** PORTALÁMPARAS PUENTE MIÑONETE CON TUERCA  
Rosca E-10.  
Uso exclusivo manualidades, Máx. 24 V.

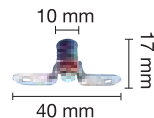
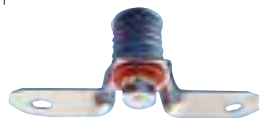

**1200603\*** PORTALÁMPARAS PUENTE LATONADO  
Rosca Mignonete E-10.  
Uso exclusivo manualidades, Máx. 24 V.

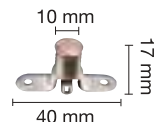

\* Sólo para su venta en países no comunitarios.



Ref.	Descripción	Color
------	-------------	-------

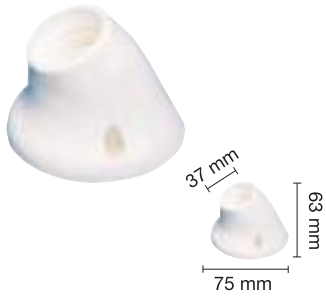

1200510*	PORTALÁMPARAS ZÓCALO CURVO Casquillo E-27.	Blanco
1200510/B*	IGUAL A LA ANTERIOR EN BLISTER	Blanco



1200511*	PORTALÁMPARAS ZÓCALO RECTO Casquillo E-27.	Blanco
1200511/B*	IGUAL A LA ANTERIOR EN BLISTER	Blanco



1200512*	PORTALÁMPARAS RECTO Interior porcelana E-27.	Blanco
1200512/B*	IGUAL A LA ANTERIOR EN BLISTER	Blanco



1200513*	PORTALÁMPARAS CURVO Interior porcelana E-27.	Blanco
1200513/B*	IGUAL A LA ANTERIOR EN BLISTER	Blanco

\* Sólo para su venta en países no comunitarios.





Ref.	Descripción	Color	
1200609* (1)	PORTALÁMPARAS LATONADO Rosca porcelana Mignon E-14.		
1200029* (2)	PORTALÁMPARAS LATONADO Rosca porcelana normal E-27.		
1200031 (1)	PORTALÁMPARAS Rosca normal E-27.	Latonado	
1200611 (2)	PORTALÁMPARAS Rosca normal E-14.	Latonado	
1200616	PORTALÁMPARAS Rosca Mignon E-14 y rosca exterior europea con doble arandela.	Latonado	
1200295	ARANDELA LATONADA E-14 . Para portalámparas 1200616.		
1200614	PORTALÁMPARAS Rosca normal E-27 y rosca exterior europea con doble arandela.	Latonado	
1200296	ARANDELA LATONADA Rosca europea E-27. Para portalámparas 1200614 y 1201054;		
1202201	PORTALÁMPARAS FERIA INTEMPERIE Conexión rápida. Rosca normal E-27.	Negro	
1202203	PORTALÁMPARAS FERIA E-27 PARA CABLE RECTANGULAR DE 11 mm x 5 mm 2 x 2,5 ref. 0900200	Negro	



Ref.	Descripción	Color
	<b>1200604-RO</b> : PORTALÁMPARAS E27 DECORATIVOS 2 ARANDELAS 250 V - 4 A - Máximo 100 W Medidas: 40 x 60 mm - Ø aro 60 mm	Rosado
	<b>1200604-D</b> : PORTALÁMPARAS E27 DECORATIVOS 2 ARANDELAS 250 V - 4 A - Máximo 100 W Medidas: 40 x 60 mm - Ø aro 60 mm	Dorado
	<b>1200604-PL</b> : PORTALÁMPARAS E27 DECORATIVOS 2 ARANDELAS 250 V - 4 A - Máximo 100 W Medidas: 40 x 60 mm - Ø aro 60 mm	Plata
	<b>1200604-GR</b> : PORTALÁMPARAS E27 DECORATIVOS 2 ARANDELAS 250 V - 4 A - Máximo 100 W Medidas: 40 x 60 mm - Ø aro 60 mm	Gris Perla
	<b>1201042-GR</b> : PORTALÁMPARAS DE LATÓN DECORATIVO (Incluye llave allen para su instalación) 48 mm x H 72 mm	Gris
	<b>1201042</b> : PORTALÁMPARAS DE LATÓN DECORATIVO (Incluye llave allen para su instalación) 48 mm x H 72 mm	Latón



Ref.	Descripción	Color
1200545	PORTALÁMPARAS CERÁMICO VINTAGE E27 250 V - 4 A - Máximo 100 W Medidas: 47 x 59 mm. Calidad superior	Blanco
1200545-N	PORTALÁMPARAS CERÁMICO VINTAGE E27 250 V - 4 A - Máximo 100 W Medidas: 47 x 59 mm. Calidad superior	Negro
1200545-RO	PORTALÁMPARAS CERÁMICO VINTAGE E27 250 V - 4 A - Máximo 100 W Medidas: 47 x 59 mm. Calidad superior	Rosa
1200545-AM	PORTALÁMPARAS CERÁMICO VINTAGE E27 250 V - 4 A - Máximo 100 W Medidas: 47 x 59 mm. Calidad superior	Amarillo
1200545-AZ	PORTALÁMPARAS CERÁMICO VINTAGE E27 250 V - 4 A - Máximo 100 W Medidas: 47 x 59 mm. Calidad superior	Azul
1200545-M	PORTALÁMPARAS CERÁMICO VINTAGE E27 250 V - 4 A - Máximo 100 W Medidas: 47 x 59 mm. Calidad superior	Marrón
1200545-V	PORTALÁMPARAS CERÁMICO VINTAGE E27 250 V - 4 A - Máximo 100 W Medidas: 47 x 59 mm. Calidad superior	Verde
1200545-W	PORTALÁMPARAS CERÁMICO VINTAGE E27 250 V - 4 A - Máximo 100 W Medidas: 47 x 59 mm. Calidad superior	Madera
1200544	PORTALÁMPARAS CERÁMICO VINTAGE E14 250 V - 4 A - Máximo 60 W Medidas: 35 x 60 mm. Calidad superior	Blanco
1200544-AM	PORTALÁMPARAS CERÁMICO VINTAGE E14 250 V - 4 A - Máximo 60 W Medidas: 35 x 60 mm. Calidad superior	Amarillo
1200544-AZ	PORTALÁMPARAS CERÁMICO VINTAGE E14 250 V - 4 A - Máximo 60 W Medidas: 35 x 60 mm. Calidad superior	Azul
1200544-N	PORTALÁMPARAS CERÁMICO VINTAGE E14 250 V - 4 A - Máximo 60 W Medidas: 35 x 60 mm. Calidad superior	Negro
1200544-R	PORTALÁMPARAS CERÁMICO VINTAGE E14 250 V - 4 A - Máximo 60 W Medidas: 35 x 60 mm. Calidad superior	Rojo
1200544-V	PORTALÁMPARAS CERÁMICO VINTAGE E14 250 V - 4 A - Máximo 60 W Medidas: 35 x 60 mm. Calidad superior	Verde
1200544-VC	PORTALÁMPARAS CERÁMICO VINTAGE E14 250 V - 4 A - Máximo 60 W Medidas: 35 x 60 mm. Calidad superior	Verde claro





Ref.	Descripción	Color
1200545	<b>PORTALÁMPARAS CERÁMICO VINTAGE E27</b> 250 V - 4 A - Máximo 100 W Medidas: 47 x 59 mm Económico	Blanco
1200546	<b>PORTALÁMPARAS CERÁMICO COLGANTE</b> 250 V - 4 A - Máximo 100 W Medidas: 52 x 75 mm	Blanco
1202056	<b>PORTALÁMPARAS HORMIGÓN E27</b> 250 V - 4 A - máximo 60 W Medidas: 89 x 53 mm	Hormigón
1201040	<b>PORTALÁMPARAS VINTAGE E27 INTERIOR PORCELANA</b> 250 V - 4 A - Máximo 100 W Medidas: 50 x 90 mm	
1201041	<b>PORTALÁMPARAS LATÓN VINTAGE E27 + INTERRUPTOR</b> 250 V - 1 A - Máximo 100 W Medidas: 37 x 70 mm	



Ref.

Descripción

Color

1203002

PORTALÁMPARAS **REGULADOR** E27 Negro  
230 V - Máximo 150 W

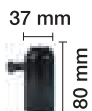

1203000

PORTALÁMPARAS VINTAGE **REGULADOR** E27  
230 V - Máximo 150 W

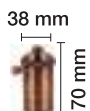

Cobre



1203001

PORTALÁMPARAS VINTAGE **REGULADOR** E27  
230 V - Máximo 150 W

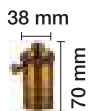

Latón  
envejecido





Ref.	Descripción	Color
------	-------------	-------

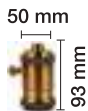

1203003

PORTALÁMPARAS VINTAGE  
**REGULADOR E27**  
230 V - Máximo 150 W

Latón  
envejecido

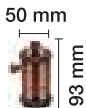

1203004

PORTALÁMPARAS VINTAGE  
**REGULADOR E27**  
230 V - Máximo 150 W

Cobre



1203005

PORTALÁMPARAS VINTAGE  
**REGULADOR E27**  
230 V - Máximo 60 W  
Para botellas + cable 2x0,75 negro  
2 metros

Latón  
envejecido



Ref.

Descripción

Color

- 1200576** : PORTALÁMPARAS HALÓGENO  
+ Cable de silicona de 15 cm de longitud x 0,75 mm.  
Con tornillos.



- 1200581** : PORTALÁMPARAS HALÓGENO  
+ Cable de silicona de 15 cm de longitud x 0,75 mm.  
A presión. 10 A. 24 V. 250 W.



- 1200581-T** IGUAL A LA ANTERIOR CON CABLE TRANSPARENTE DE TEFLÓN

- 1200579** IGUAL A LA ANTERIOR CON 45 cm DE CABLE DE SILICONA

- 1200579-T** IGUAL A LA ANTERIOR CON 45 cm DE CABLE TRANSPARENTE DE TEFLÓN

- 1200585** : PORTALÁMPARAS REFORZADO CON PLETINA  
DE SEGURIDAD  
Cable de teflón de 15 cm de longitud x 0,75 mm.



- 1200578** : PORTALÁMPARAS GZ-10 / GU-10  
Longitud cable 15 cm 6 A. - 250 V. - 1.500 W.

- 1200578-T** IGUAL A LA ANTERIOR CON CABLE TRANSPARENTE DE TEFLÓN

- 1200575** : PORTALÁMPARAS GZ-10 / GU-10  
Longitud cable 55 cm 6 A. - 250 V. - 1.500 W.



- 1200574** : PORTALÁMPARAS GZ-10 CON BASTIDOR ROSCA 10/100  
250 V. 2 A. + 15 cm cable













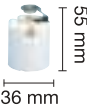

Ref.	Descripción	Color
	<b>1200588</b> : PORTALÁMPARAS G-9 Con arandela y cable de silicona de 45 cm. Ø = 29,40 rosca interior = 26,19	
	<b>1200588-E</b> : PORTALÁMPARAS ESTRECHO G-9 Con arandela y cable de silicona de 45 cm. Ø = 20,45 rosca interior = 19,78	
	<b>1200293</b> : ARANDELA PARA PORTALÁMPARAS 1200588	
	<b>1200293-E</b> : ARANDELA PARA PORTALÁMPARAS 1200588-E	
	<b>1200589</b> : PORTALÁMPARAS G-9 Cable de silicona de 15 cm de longitud x 0,75 mm.	
	<b>1200590</b> : IGUAL A LA ANTERIOR CON 25 cm DE CABLE	
	<b>1200591</b> : IGUAL A LA ANTERIOR CON 45 cm DE CABLE	
	<b>1200592</b> : PORTALÁMPARAS G9 CON BASTIDOR ROSCA 10/100 250 V. 2 A.	
	<b>1200490</b> : PORTALÁMPARAS PARA BOMBILLAS LINEALES R-7s (1) Cable de silicona de 15 cm con fibra de vidrio.	
	<b>1200491</b> : IGUAL AL ANTERIOR ABIERTO (2)	
	<b>1200582</b> : PORTALÁMPARAS R-7S 6 A. - 250 V.	
	<b>1200583</b> : PORTALÁMPARAS R-7S (1) Para lámpara lineal 118 mm. 6 A. - 250 V. - 1.500 W.	
	<b>1200584</b> : PORTALÁMPARAS R-7S (2) Para lámpara lineal 78 mm. 6 A. - 250 V. - 1.500 W.	





Ref.	Descripción	Color
1200548	<b>PORTALÁMPARAS ESTEATITA REFORZADO</b> Rosca Mignon E-14. 2 A. - 250 V.	  61 mm 33 mm
1202050	<b>PORTALÁMPARAS ESTEATITA</b> Rosca normal E-27. 2 A. - 250 V.	  55 mm 36 mm
1202051	<b>PORTALÁMPARAS ESTEATITA</b> Rosca normal E-27.	  53 mm 37 mm
1202052	<b>PORTALÁMPARAS ESTEATITA REFORZADO</b> Rosca normal E-27 Soporte doble con rosca M 10 x 100.	  55 mm 40 mm
1202054	<b>PORTALÁMPARAS ESTEATITA ESPECIAL PLAFÓN</b> Soporte pinza de sujeción rápida. Rosca E-27.	  57 mm 35 mm
1202059	<b>PORTALÁMPARAS ESTEATITA</b> Rosca E-40 - 16 A - 230 V Medidas: Alto 75 mm - Ancho 66 mm	  75 mm 66 mm

Ref.	Descripción	Color
	<b>1200808</b> : PORTALÁMPARAS PARA FLUORESCENTE <b>(1)</b> : CON PORTACEBADOR (Tipo económico). Hace pareja con ref. 1200807.	Blanco
	<b>1200807</b> : PORTALÁMPARAS PARA FLUORESCENTE <b>(2)</b> : (Tipo económico). Hace pareja con ref. 1200808.	Blanco
	<b>1201063</b> : PORTALÁMPARAS PARA FLUORESCENTE <b>(1)</b> : Hace pareja con ref. 1201064. <b>1201064</b> : PORTALÁMPARAS PARA FLUORESCENTE <b>(2)</b> : CON PORTACEBADOR Alta calidad. Hace pareja con ref. 1201063.	Blanco
	<b>1201065</b> : PORTALÁMPARAS PARA FLUORESCENTE T-8 <b>(1)</b> : <b>1201066</b> : PORTALÁMPARAS PARA FLUORESCENTE T-5 <b>(2)</b> :	Blanco
	<b>1201061</b> : PORTALÁMPARAS PARA FLUORESCENTE <b>(1)</b> : Tipo pastilla con botón de seguridad. <b>1201062</b> : PORTALÁMPARAS PARA FLUORESCENTE <b>(2)</b> : Tipo pastilla con botón de seguridad. Soporte en escuadra y muelles posteriores.	Blanco
	<b>1200082</b> : TOMA MÓVIL PARA TUBO CIRCULAR	
	<b>1201870</b> : PORTALÁMPARAS PARA LINESTRA <b>2 CONTACTOS</b> S14S - 4 A - 250 V Medidas: 53.3 mm ancho x 31.4 mm alto x 12 mm fondo	Blanco
	<b>1201872</b> : PORTALÁMPARAS PARA LINESTRA <b>1 CONTACTO</b> S14S - 4 A - 250 V Medidas: 53.3 mm ancho x 31.4 mm alto x 12 mm fondo	Blanco

Ref.

Descripción

Color

4300112 ALARGADOR E27-E27 9,5 CM



4300113 ALARGADOR E40-E40 10 CM



4300114 ALARGADOR E40-E40 16 CM



4300115 ALARGADOR E27-E27 20 CM TIPO FLEXO



4300116 PORTALÁMPARAS PARA ROSQUETA M10 TRIPLE E27 70 x 66 mm



4300117 PORTALÁMPARAS PARA ROSQUETA M10 QUÍNTUPLE E27 97 x 102 mm





Ref.	Descripción	Color
4300101	REDUCTOR PORTALÁMPARAS ROSCA E-27 a E-14.	
4300102	AMPLIFICADOR PORTALÁMPARAS ROSCA E-14 a E-27.	

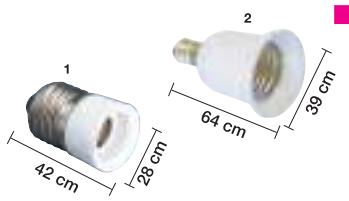

4300103	CONVERTIDOR DE ROSCA E-27 A GU-10	
4300106	CONVERTIDOR DE ROSCA GU-10 A E-27	

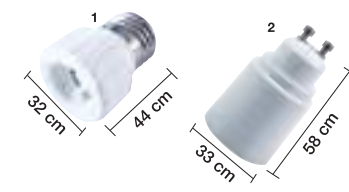

4300104	CONVERTIDOR DE ROSCA E-14 A GU-10	
4300105	CONVERTIDOR DE ROSCA GU-10 A E-14	

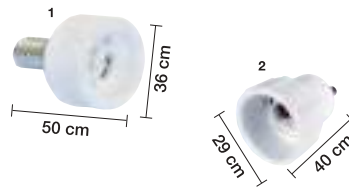

4300107	CONVERTIDOR DE ROSCA E-40 A E-27	
4300108	CONVERTIDOR DE ROSCA E-27 A G-9	
4300110	CONVERTIDOR DE ROSCA Gx24 A E-27	
4300111	CONVERTIDOR DE ROSCA E-27 A E-40	



4300118	CONVERTIDOR DE ROSCA G9 A E-14	
---------	--------------------------------	--



4300119	CONVERTIDOR DE ROSCA G9 A E-27	
---------	--------------------------------	--



Ref.	Descripción	Color	
1200210	<b>PORTALÁMPARAS VELA COMPLETO</b> 6 CM LÁGRIMA. Rosca Mignon E-14.	Blanco	
1200211	<b>PORTALÁMPARAS VELA COMPLETO</b> 8 CM LÁGRIMA. Rosca Mignon E-14.	Blanco	
1200226	<b>PORTALÁMPARAS VELA COMPLETO</b> 10 CM LÁGRIMA. Rosca Mignon E-14.	Blanco	
1200212	<b>PORTALÁMPARAS VELA COMPLETO</b> 6 CM LÁGRIMA. Rosca Mignon E-14.	Crema	
1200213	<b>PORTALÁMPARAS VELA COMPLETO</b> 8 CM Rosca Mignon E-14.	Crema	
1200227	<b>PORTALÁMPARAS VELA COMPLETO</b> 10 CM LÁGRIMA. Rosca Mignon E-14.	Crema	
1200214	<b>INTERIOR DE PORTALÁMPARAS</b> <b>VELA DE 6 CM</b> Rosca Mignon E-14. Para 1200210 y 1200212.	Plástico	
1200215	<b>INTERIOR DE PORTALÁMPARAS</b> <b>VELA DE 8 CM</b> Rosca Mignon E-14. Para 1200211 y 1200213.	Plástico	
1200216	<b>INTERIOR DE PORTALÁMPARAS</b> <b>VELA DE 10 CM</b> Rosca Mignon E-14. Para 1200226 y 1200227.	Plástico	
1200207	<b>PORTALÁMPARAS VELA COMPLETO</b> 8 CM LÁGRIMA. Rosca E-27	Blanco	
1200208	<b>PORTALÁMPARAS VELA COMPLETO</b> 8 CM LÁGRIMA. Rosca E-27	Marfil	
1200209	<b>PORTALÁMPARAS VELA COMPLETO</b> 8 CM LÁGRIMA. Rosca E-27	Crema	
1200217	<b>FUNDA EXTERIOR DE</b> <b>PORTALÁMPARAS VELA DE 6 CM</b>	Blanco	
1200218	<b>FUNDA EXTERIOR DE</b> <b>PORTALÁMPARAS VELA DE 8 CM</b>	Blanco	
1200219	<b>FUNDA EXTERIOR DE</b> <b>PORTALÁMPARAS VELA DE 10 CM</b>	Blanco	
1200221	<b>PORTALÁMPARAS VELA <u>COMPLETO</u></b> <b>DE 6 CM</b> Rosca Mignon E-14	Blanco	
1200222	<b>PORTALÁMPARAS VELA <u>COMPLETO</u></b> <b>DE 8 CM</b> Rosca Mignon E-14	Blanco	
1200223	<b>PORTALÁMPARAS VELA <u>COMPLETO</u></b> <b>DE 10 CM</b> Rosca Mignon E-14	Blanco	



Ref.	Descripción	Color
------	-------------	-------



1404401	INTERRUPTOR DE PASO 2 A. - 250 V.	Blanco
1404401-N	INTERRUPTOR DE PASO 2 A. - 250 V.	Negro



1400463	INTERRUPTOR DE PASO BIPOLAR 2,5 A. - 250 V. Medidas: 60,5 mm x 26 mm	Blanco
1400463-N	INTERRUPTOR DE PASO BIPOLAR 2,5 A. - 250 V. Medidas: 60,5 mm x 26 mm	Negro
1400463-T	INTERRUPTOR DE PASO BIPOLAR 2,5 A. - 250 V. Medidas: 60,5 mm x 26 mm	Transparente



1400462	INTERRUPTOR DE PASO 4 A. - 250 V. Medidas: 61 mm x 20 mm	Blanco
1400462-N	INTERRUPTOR DE PASO 4 A. - 250 V. Medidas: 61 mm x 20 mm	Negro



Ref.	Descripción	Color
------	-------------	-------

1400465	INTERRUPTOR DE PASO TERMOPLÁSTICO 2 A. - 250 V.	Blanco
---------	---	--------

☉ 1400465/B	IGUAL A LA ANTERIOR EN BLISTER	Blanco
-------------	--------------------------------	--------

1400465-N	INTERRUPTOR DE PASO TERMOPLÁSTICO 2 A. - 250 V.	Negro
-----------	---	-------

☉ 1400465-N/B	IGUAL A LA ANTERIOR EN BLISTER	Negro
---------------	--------------------------------	-------



1400466	INTERRUPTOR DE PASO 1 A. - 250 V. IP-40.	Dorado
---------	---	--------



1400450	INTERRUPTOR DE PIE 3 A. - 250 V.	Blanco
---------	-------------------------------------	--------

1400450-N	INTERRUPTOR DE PIE 3 A. - 250 V.	Negro
-----------	-------------------------------------	-------





Ref.	Descripción	Color
------	-------------	-------



1400236*	CONMUTADOR PERA. 2 A. - 250 V.	Blanco
1400236-N*	CONMUTADOR PERA. 2 A. - 250 V.	Negro



1400240*	PULSADOR UNIPOLAR PERA 2 A. - 250 V.	Blanco
1400240-N*	PULSADOR UNIPOLAR PERA 2 A. - 250 V.	Negro



1400238	CONMUTADOR PERA DE MADERA 2 A. - 250 V. 2 tonalidades	Claro Oscuro
---------	---	-----------------



\* Sólo para su venta en países no comunitarios.





Ref.

Descripción

Color

**1400241** : INTERRUPTOR TIPO PERA  
4 A. - 250 V.  
Medidas: 61 mm x 20 mm

Blanco

**1400241-N** : INTERRUPTOR TIPO PERA  
4 A. - 250 V.  
Medidas: 61 mm x 20 mm

Negro



**1401154** : INTERRUPTOR MUEBLE BAR  
2 A. - 250 V.

Blanco



**1400370** : INTERRUPTOR DE FLEJO  
2 A. - 250 V.  
Borne de conexión con tornillos



**1400407** : INTERRUPTOR CON TIRADOR  
2 A. - 250 V.

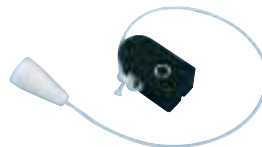

**1401034** : CONTACTO BOLA  
2 A. - 250 V.

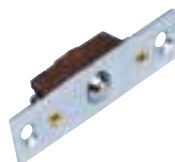



Ref.	Descripción	Color
------	-------------	-------



- 8300030 : INTERRUPTOR AUTOMÁTICO 1 P+N 6A DPN
- 8300031 : INTERRUPTOR AUTOMÁTICO 1 P+N 10A DPN
- 8300032 : INTERRUPTOR AUTOMÁTICO 1 P+N 16A DPN
- 8300035 : INTERRUPTOR AUTOMÁTICO 1 P+N 20A DPN
- 8300033 : INTERRUPTOR AUTOMÁTICO 1 P+N 25A DPN
- 8300034 : INTERRUPTOR AUTOMÁTICO 1 P+N 32A DPN



- 8300010 : INTERRUPTOR AUTOMÁTICO 2 POLOS 10A
- 8300011 : INTERRUPTOR AUTOMÁTICO 2 POLOS 16A
- 8300015 : INTERRUPTOR AUTOMÁTICO 2 POLOS 20A
- 8300012 : INTERRUPTOR AUTOMÁTICO 2 POLOS 25A
- 8300013 : INTERRUPTOR AUTOMÁTICO 2 POLOS 32A
- 8300014 : INTERRUPTOR AUTOMÁTICO 2 POLOS 40A
- 8300020 : INTERRUPTOR AUTOMÁTICO 3 POLOS 10A
- 8300021 : INTERRUPTOR AUTOMÁTICO 3 POLOS 16A
- 8300022 : INTERRUPTOR AUTOMÁTICO 3 POLOS 20A
- 8300023 : INTERRUPTOR AUTOMÁTICO 3 POLOS 25A
- 8300024 : INTERRUPTOR AUTOMÁTICO 3 POLOS 32A
- 8300025 : INTERRUPTOR AUTOMÁTICO 3 POLOS 40A
- 8300026 : INTERRUPTOR AUTOMÁTICO 3 POLOS 63A
- 8300120 : INTERRUPTOR AUTOMÁTICO 4 POLOS 10A
- 8300121 : INTERRUPTOR AUTOMÁTICO 4 POLOS 16A
- 8300122 : INTERRUPTOR AUTOMÁTICO 4 POLOS 25A
- 8300123 : INTERRUPTOR AUTOMÁTICO 4 POLOS 32A
- 8300124 : INTERRUPTOR AUTOMÁTICO 4 POLOS 40A
- 8300125 : INTERRUPTOR AUTOMÁTICO 4 POLOS 63A
- 8300126 : INTERRUPTOR AUTOMÁTICO 4 POLOS 20A
- 8300001 : INTERRUPTOR AUTOMÁTICO 1P + N 10A
- 8300002 : INTERRUPTOR AUTOMÁTICO 1P + N 16A
- 8300006 : INTERRUPTOR AUTOMÁTICO 1P + N 20A
- 8300003 : INTERRUPTOR AUTOMÁTICO 1P + N 25A
- 8300004 : INTERRUPTOR AUTOMÁTICO 1P + N 32A
- 8300005 : INTERRUPTOR AUTOMÁTICO 1P + N 40A



- 8300040 : INTERRUPTOR DIFERENCIAL 2 POLOS 25A 30ma
- 8300041 : INTERRUPTOR DIFERENCIAL 2 POLOS 40A 30ma
- 8300042 : INTERRUPTOR DIFERENCIAL 2 POLOS 63A 30ma
- 8300046 : INTERRUPTOR DIFERENCIAL 4 POLOS 25A 30ma
- 8300047 : INTERRUPTOR DIFERENCIAL 4 POLOS 40A 30ma
- 8300048 : INTERRUPTOR DIFERENCIAL 4 POLOS 63A 30ma
- 8300043 : INTERRUPTOR DIFERENCIAL 2 POLOS 25A 300ma
- 8300044 : INTERRUPTOR DIFERENCIAL 2 POLOS 40A 300ma
- 8300045 : INTERRUPTOR DIFERENCIAL 2 POLOS 63A 300ma
- 8300049 : INTERRUPTOR DIFERENCIAL 4 POLOS 25A 300ma
- 8300050 : INTERRUPTOR DIFERENCIAL 4 POLOS 40A 300ma
- 8300051 : INTERRUPTOR DIFERENCIAL 4 POLOS 63A 300ma



Ref.

Descripción

Color

## REARMABLES

- 832A40030 : INTERRUPTOR DIFERENCIAL 2 POLOS 40A 30ma  
 834A63030 : INTERRUPTOR DIFERENCIAL 4 POLOS 63A 300ma



- 8300100 : CONTACTOR MODULAR 2 POLOS 25A  
 8300101 : CONTACTOR MODULAR 2 POLOS 63A  
 8300102 : CONTACTOR MODULAR 4 POLOS 63A



- 8300060 : INT. DIFERENCIAL 2 POLOS 40A 30ma SUPERINMUNIZADO  
 8300061 : INT. DIFERENCIAL 4 POLOS 63A 300ma SUPERINMUNIZADO



- 8300070 : DIFERENCIAL + AUTOMÁTICO 2 POLOS 10A 30ma (18 mm)  
 8300071 : DIFERENCIAL + AUTOMÁTICO 2 POLOS 16A 30ma (18 mm)  
 8300072 : DIFERENCIAL + AUTOMÁTICO 2 POLOS 25A 30ma (18 mm)  
 8300073 : DIFERENCIAL + AUTOMÁTICO 2 POLOS 32A 30ma (18 mm)

**NOVEDAD**





Ref.	Descripción	Color
------	-------------	-------



**8300104** : PEINE DE CONEXIÓN 2 POLOS



**83S25S** : CONTADOR DE ENERGÍA ACTIVA DIGITAL MONOFÁSICO (KWH) INTENSIDAD 32 A DIRECTA.  
DIN 5+2 DÍGITOS 230 VAC



**8AC30S** : TOMA DE CORRIENTE SCHUCKO MODULAR 16A



**0100009** : MINUTERO DE ESCALERA  
16 A. - 3.000 W. en incandescencia  
Temporizador regulable entre 30 seg. - 10 minutos  
Selector incorporado para encendido permanente o automático.  
1.300 W. en fluorescencia compensada y  
3.680 W. sin compensar





**0100016** : INTERRUPTOR HORARIO CARRIL 2 MÓDULOS SIN RESERVA  
230 V - 16 A - 24 horas de espera.  
Maniobra mínima: 30 minutos.  
Funcionamiento: Motor paso a paso, controlado por cuarzo.  
Medidas 45 x 35 x 55 mm.



Ref.	Descripción	Color
1503002	<b>CAJA DISTRIBUCIÓN EMPOTRAR 2 ELEMENTOS</b> Medidas: 105 x 145 x 145 mm	
1503004	<b>CAJA DISTRIBUCIÓN EMPOTRAR 4 ELEMENTOS</b> Medidas: 190 x 102 x 144 mm	
1503009	<b>CAJA DISTRIBUCIÓN EMPOTRAR 9 ELEMENTOS</b> Medidas: 315 x 215 x 112 mm	
1503012	<b>CAJA DISTRIBUCIÓN EMPOTRAR 12 ELEMENTOS</b> Medidas: 248 x 100 x 306 mm	
1503016	<b>CAJA DISTRIBUCIÓN EMPOTRAR 16 ELEMENTOS</b> Medidas: 348 x 106 x 322 mm	



Ref.	Descripción	Color
	<p><b>1503024</b> : CAJA DISTRIBUCIÓN EMPOTRAR 24 ELEMENTOS                      : Medidas: 345 x 106 x 439 mm</p>	
	<p><b>1503036</b> : CAJA DISTRIBUCIÓN EMPOTRAR 36 ELEMENTOS                      : Medidas: 345 x 106 x 439 mm</p>	
	<p><b>1503102</b> : CAJA DISTRIBUCIÓN SUPERFICIE 2 ELEMENTOS                      : Medidas: 105 x 105 x 145 mm</p>	
	<p><b>1503104</b> : CAJA DISTRIBUCIÓN SUPERFICIE 4 ELEMENTOS                      : Medidas: 105 x 145 x 145 mm</p>	
	<p><b>1503109</b> : CAJA DISTRIBUCIÓN SUPERFICIE 9 ELEMENTOS                      : Medidas: 173 x 100 x 250 mm</p>	



Ref.

Descripción

Color

**1503112** : CAJA DISTRIBUCIÓN SUPERFICIE 12 ELEMENTOS  
Medidas: 315 x 215 x 112 mm



**1503116** : CAJA DISTRIBUCIÓN SUPERFICIE 16 ELEMENTOS  
Medidas: 248 x 100 x 306 mm



**1503124** : CAJA DISTRIBUCIÓN SUPERFICIE 24 ELEMENTOS  
Medidas: 348 x 106 x 322 mm



**1503136** : CAJA DISTRIBUCIÓN SUPERFICIE 36 ELEMENTOS  
Medidas: 345 x 106 x 439 mm





Ref.	Descripción	Color
1504006	CAJA DISTRIBUCIÓN DISEÑO EMPOTRAR 6 ELEMENTOS Medidas: 172 x 105 x 205 mm	
1504009	CAJA DISTRIBUCIÓN DISEÑO EMPOTRAR 9 ELEMENTOS Medidas: 172 x 105 x 260 mm	
1504012	CAJA DISTRIBUCIÓN DISEÑO EMPOTRAR 12 ELEMENTOS Medidas: 200 x 105 x 260 mm	
1504018	CAJA DISTRIBUCIÓN DISEÑO EMPOTRAR 18 ELEMENTOS (tapa incluida) Medidas: 220 x 105 x 423 mm	
1504024	CAJA DISTRIBUCIÓN DISEÑO EMPOTRAR 24 ELEMENTOS Medidas: 308 x 105 x 324 mm	
1504036	CAJA DISTRIBUCIÓN DISEÑO EMPOTRAR 36 ELEMENTOS (tapa incluida) Medidas: 332 x 105 x 410 mm	





Ref.

Descripción

Color

**1504106** : CAJA DISTRIBUCIÓN DISEÑO SUPERFICIE  
6 ELEMENTOS  
Medidas: 172 x 105 x 205 mm



**1504109** : CAJA DISTRIBUCIÓN DISEÑO SUPERFICIE  
9 ELEMENTOS  
Medidas: 172 x 105 x 260 mm



**1504112** : CAJA DISTRIBUCIÓN DISEÑO SUPERFICIE  
12 ELEMENTOS  
Medidas: 215 x 105 x 313 mm



**1504118** : CAJA DISTRIBUCIÓN DISEÑO SUPERFICIE  
18 ELEMENTOS  
Medidas: 220 x 105 x 423 mm



**1504136** : CAJA DISTRIBUCIÓN DISEÑO SUPERFICIE  
36 ELEMENTOS  
Medidas: 345 x 105 x 422 mm



**1504301** : EMERGENCIA LED PARA CAJA  
DISTRIBUCIÓN



Ref.	Descripción	Color
------	-------------	-------



**4090070** : REGULADOR TRIAC PASTILLA TODO TIPO DE LÁMPARAS

Voltaje entrada: 100-240 V AC.  
 Señal entrada: RF 2.4G  
 Max. 220 W  
 Interruptor para cambio de regulación principio o final de fase.  
 Se puede utilizar con pulsadores, reguladores o mandos a distancia.  
 Medidas: 52 mm largo x 52 mm ancho x 26 mm profundidad.



**4090071** : CONTROL REMOTO TIPO REGULADOR PARA REF. 4090070

Posibilidad de colocar en superficie o empotrado.  
 Funciona con batería CR2032.  
 Medidas: 86 mm largo x 86 mm ancho x 23 mm profundidad.



**4090072** : CONTROL REMOTO MINI BLANCO PARA REF. 4090070

**4090072-N** : CONTROL REMOTO MINI NEGRO PARA REF. 4090070

Base magnética.  
 Funciona con batería CR2032.  
 Medidas: 43 mm diámetro x 17 mm profundidad.



**4090080** : CONVERTIDOR WIFI A RF PARA REF. 4090070

Permite utilizar la red wifi doméstica o la propia generada por el convertidor para regular lámparas mediante app.  
 Posibilita la regulación de las lámparas mediante app sin que éstas sean inteligentes. Basta con que sean regulables.  
 Funciona con la app SKYSMART disponible en App store / Playstore.

Ref.	Descripción	Color
4090050	<p><b>REGULADOR LED PASTILLA CLIC CLAC 100 W</b></p> <p>230 V - 100 W MAX LED DIMMABLES, HALÓGENOS E INCANDESCENCIA - 47x47x14 mm</p> <p>Regulador que funciona con los mismos interruptores de una vivienda.</p> <p>Al conectar, se produce un ascenso luminoso de 3 segundos. Durante éste y para regular, apague y encienda rápidamente en el nivel deseado. Instálelo intercalándolo en los dos cables que llegan a la lámpara o bombilla.</p> <p><b>SISTEMA PATENTADO.</b> Apto para todo tipo de interruptores, conmutadores y cruzamientos.</p> <p>Máx. 5 W</p>	 
4090051	<p><b>REGULADOR LED PASTILLA DIMMER 300 W</b></p> <p>230 V - 300 W MAX LED DIMMABLES, TRAFOS IPO C</p> <p>47x47x14 mm</p> <p><b>LED regulables a final de fase</b> (suelen ser primeras marcas).</p> <p><b>Regulador para pulsadores:</b> con una pulsación corta enciende o apaga. Regula manteniendo pulsado. Posee memoria del último encendido incluso tras corte de alimentación, y función de encendido desde mínimo manteniendo pulsado con luz apagada.</p> <p>Máx. 5 W</p>	 
4090052	<p><b>REGULADOR LED PASTILLA P-LED 500 W</b></p> <p>230 V - 500 W MAX LED DIMMABLES, HALÓGENOS E INCANDESCENCIA - 47x47x14 mm</p> <p><b>Especial para lámparas LED Regulables a principio de fase.</b></p> <p>Regulador para pulsadores: con una pulsación corta enciende o apaga. Regula manteniendo pulsado. Posee memoria del último encendido y función de encendido desde mínimo manteniendo pulsado con luz apagada.</p> <p>Máx. 5 W</p>	 
4090060	<p><b>RELÉ LED PASTILLA A10</b></p> <p>230 V - 2000 W MAX MULTICARGA- 47x47x14 mm</p> <p>Doble relé que <b>evita por completo</b> que algunas lámparas LED queden un poco encendidas cuando el interruptor está desconectado, especialmente cuando existen pilotos luminosos en los mecanismos de la instalación. También es apto para problemas similares en bajo consumo, fluorescencia electrónica, etc.</p>	 

Ref.	Descripción	Color
1800362	REGLETA CONEXIÓN EMPALME DE 12 ELEMENTOS 4 mm.	Blanco
1800362-N	REGLETA CONEXIÓN EMPALME DE 12 ELEMENTOS 4 mm.	Negro
1800363	REGLETA CONEXIÓN EMPALME DE 12 ELEMENTOS 6 mm.	Blanco
1800363-N	REGLETA CONEXIÓN EMPALME DE 12 ELEMENTOS 6 mm.	Negro
1800364	REGLETA CONEXIÓN EMPALME DE 12 ELEMENTOS 10 mm.	Blanco
1800364-N	REGLETA CONEXIÓN EMPALME DE 12 ELEMENTOS 10 mm.	Negro
1800365	REGLETA CONEXIÓN EMPALME DE 12 ELEMENTOS 16 mm.	Blanco
1800365-N	REGLETA CONEXIÓN EMPALME DE 12 ELEMENTOS 16 mm.	Negro
1800366	REGLETA CONEXIÓN EMPALME DE 12 ELEMENTOS 25 mm.	Blanco
1800366-N	REGLETA CONEXIÓN EMPALME DE 12 ELEMENTOS 25 mm.	Negro
1800368	REGLETA CONEXIÓN EMPALME DE 12 ELEMENTOS 35 mm.	Blanco
1800368-N	REGLETA CONEXIÓN EMPALME DE 12 ELEMENTOS 35 mm.	Negro



1800370 : REGLETAS CONEXIÓN RÁPIDA 2 ELEMENTOS  
Blanco

1800371 : REGLETAS CONEXIÓN RÁPIDA 3 ELEMENTOS  
Blanco



1801027 : REGLETA CONEXIÓN CON SOPORTE  
PARA TUBOS FLUORESCENTES

Ref.

Descripción

Color

1800230 : REGLETA DE CONEXIÓN ESTEATITA UNIPOLAR  
SECCIÓN: 3 MM. 5 A.

1800231 : REGLETA DE CONEXIÓN ESTEATITA BIPOLAR  
SECCIÓN: 3 MM. 5 A.

1800232 : REGLETA DE CONEXIÓN ESTEATITA TRIPOLAR  
SECCIÓN: 3 MM. 5 A.



1800234 : REGLETA DE CONEXIÓN ESTEATITA UNIPOLAR  
SECCIÓN: 6 MM. 10 A.

1800235 : REGLETA DE CONEXIÓN ESTEATITA BIPOLAR  
SECCIÓN: 6 MM. 10 A.

1800236 : REGLETA DE CONEXIÓN ESTEATITA TRIPOLAR  
SECCIÓN: 6 MM. 10 A.



1800238 : REGLETA DE CONEXIÓN ESTEATITA UNIPOLAR  
SECCIÓN: 16 MM. 30 A.

1800239 : REGLETA DE CONEXIÓN ESTEATITA BIPOLAR  
SECCIÓN: 16 MM. 30 A.

1800240 : REGLETA DE CONEXIÓN ESTEATITA TRIPOLAR  
SECCIÓN: 16 MM. 30 A.





Ref.	Descripción	Color
------	-------------	-------



0300743	CONECTOR TV. RECTO Hembra de 9,5 mm de diámetro.	Blanco
0300744	CONECTOR TV. RECTO Macho de 9,5 mm de diámetro.	Blanco



0300745	CONECTOR TV. BLINDADO ACODADO Hembra de 9,5 mm de diámetro.	Blanco
☉ 0300745/B	IGUAL AL ANTERIOR EN BLISTER	Blanco
0300745-N	CONECTOR TV. BLINDADO ACODADO Hembra de 9,5 mm de diámetro.	Negro
0300746	CONECTOR TV. BLINDADO ACODADO Macho de 9,5 mm de diámetro.	Blanco
☉ 0300746/B	IGUAL AL ANTERIOR EN BLISTER	Blanco
0300746-N	CONECTOR TV. BLINDADO ACODADO Macho de 9,5 mm de diámetro.	Negro



0300740	CONECTOR TV. METÁLICO ACODADO Macho de 9,5 mm de diámetro.	Metálico
☉ 0300740/B	IGUAL AL ANTERIOR EN BLISTER	Metálico
0300741	CONECTOR TV. METÁLICO ACODADO Hembra de 9,5 mm de diámetro.	Metálico
☉ 0300741/B	IGUAL AL ANTERIOR EN BLISTER	Metálico



0300747	CONECTOR TV MACHO BLINDADO 9,5 mm de diámetro.	
0300748	CONECTOR TV HEMBRA BLINDADO 9,5 mm de diámetro.	



0300722	EMPALMADOR CABLE COAXIAL	
---------	--------------------------	--



Ref.	Descripción	Color	
0300738	EMPALMADOR METÁLICO MACHO-HEMBRA 9,5	Metálico	
☉ 0300738/B	IGUAL AL ANTERIOR EN BLISTER DE 2 UNIDADES		
0300739	CONECTOR SATÉLITE TIPO «F» MACHO Para cable antena TV-SAT. Cable 7 mm de diámetro.	Metálico	
☉ 0300739/B	IGUAL AL ANTERIOR EN BLISTER 4 UNIDADES		
0300736	CARGA 75 OHMIOS TIPO «F» Hace que la señal no tenga fugas.	Metálico	
0300737	EMPALMADOR TIPO «F» (Barrilete)	Metálico	
0300754	CONECTOR DISTRIBUIDOR «F» METÁLICO Triple hembra Satélite	Metálico	



Ref.	Descripción	Color
------	-------------	-------

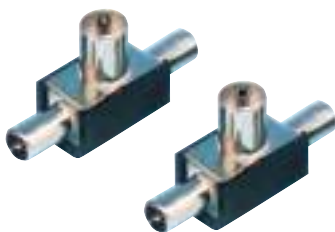

- 0300751**    **REPARTIDOR TV. EN CRUZ**  
Entrada macho 9,5 mm de diámetro.  
Salida 2 hembras de 9,5 mm de diámetro.
- ☉ **0300751/B**    **IGUAL A LA ANTERIOR EN BLISTER**
- 0300753**    **REPARTIDOR TV. EN CRUZ**  
Entrada hembra 9,5 mm de diámetro.  
Salida 2 machos de 9,5 mm de diámetro.
- ☉ **0300753/B**    **IGUAL A LA ANTERIOR EN BLISTER**



- 0300750**    **REPARTIDOR TV. EN CRUZ BLINDADO**  
Entrada macho 9,5 mm de diámetro.  
Salida 2 hembras de 9,5 mm de diámetro.
- ☉ **0300750/B**    **IGUAL A LA ANTERIOR EN BLISTER**
- 0300752**    **REPARTIDOR TV. EN CRUZ BLINDADO**  
Entrada hembra 9,5 mm de diámetro.  
Salida 2 machos de 9,5 mm de diámetro.
- ☉ **0300752/B**    **IGUAL A LA ANTERIOR EN BLISTER**



- 0300719**    **LATIGUILLO CONECTOR TV. MACHO Y HEMBRA**  
9,5 mm de diámetro. Longitud: 1,5 m.    Blanco
- 0300719-N**    **LATIGUILLO CONECTOR TV. MACHO Y HEMBRA**  
9,5 mm de diámetro. Longitud: 1,5 m.    Negro
- 0300720**    **LATIGUILLO CONECTOR TV. MACHO Y HEMBRA**  
9,5 mm de diámetro. Longitud: 2,5 m.    Blanco
- 0300720-N**    **LATIGUILLO CONECTOR TV. MACHO Y HEMBRA**  
9,5 mm de diámetro. Longitud: 2,5 m.    Negro
- 0300721**    **LATIGUILLO CONECTOR TV. MACHO Y HEMBRA**  
9,5 mm de diámetro. Longitud: 5 m.    Blanco
- 0300721-N**    **LATIGUILLO CONECTOR TV. MACHO Y HEMBRA**  
9,5 mm de diámetro. Longitud: 5 m.    Negro





Ref.	Descripción	Color
0300723	LATIGUILLO CONECTOR TV. <b>CON FILTRO MACHO Y HEMBRA</b> 9,5 mm de diámetro. Longitud: 1,5 m.	Blanco
0300723-N	LATIGUILLO CONECTOR TV. <b>CON FILTRO MACHO Y HEMBRA</b> 9,5 mm de diámetro. Longitud: 1,5 m.	Negro
0300724	LATIGUILLO CONECTOR TV. <b>CON FILTRO MACHO Y HEMBRA</b> 9,5 mm de diámetro. Longitud: 2,5 m.	Blanco
0300724-N	LATIGUILLO CONECTOR TV. <b>CON FILTRO MACHO Y HEMBRA</b> 9,5 mm de diámetro. Longitud: 2,5 m.	Negro



0300705	BASE SUPERFICIE-EMPOTRAR TV. Modelo económico 2 entradas de 9,5 mm. de diámetro. Macho y hembra.
---------	---



0300770	CAJA DERIVACIÓN TV. 1 entrada - 2 salidas.
0300771	CAJA DERIVACIÓN TV. 1 entrada - 3 salidas.



	LATIGUILLO CONEXIÓN UTP CAT. 6 RJ45 MACHO-MACHO LSHZ COBRE GRIS
0300790	LATIGUILLO 0,50 metros
0300791	LATIGUILLO 1 metro
0300792	LATIGUILLO 1,50 metros
0300793	LATIGUILLO 2 metros
0300794	LATIGUILLO 3 metros





0902085 : PROLONGACIÓN MANGUERA RIZADA Blanca  
Máx. 1100 W.  
2 x 0,75 - 5 m. (50 cm enrollada)

0902085-N : PROLONGACIÓN MANGUERA RIZADA Negra  
Máx. 1100 W.  
2 x 0,75 - 5 m. (50 cm enrollada)



0902086 : PROLONGACIÓN MANGUERA RIZADA Blanca  
Máx. 1500 W.  
3 x 1 - 5 m. (50 cm enrollada)

0902086-N : PROLONGACIÓN MANGUERA RIZADA Negra  
Máx. 1500 W.  
3 x 1 - 5 m. (50 cm enrollada)

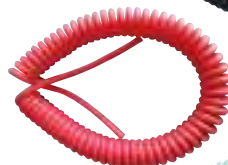

0902086-R : PROLONGACIÓN MANGUERA RIZADA Roja  
Máx. 1500 W.  
3 x 1 - 5 m. (50 cm enrollada)

0902086-AM : PROLONGACIÓN MANGUERA RIZADA Amarilla  
Máx. 1500 W.  
3 x 1 - 5 m. (50 cm enrollada)

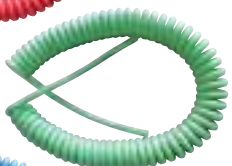

0902086-V : PROLONGACIÓN MANGUERA RIZADA Verde  
Máx. 1500 W.  
3 x 1 - 5 m. (50 cm enrollada)

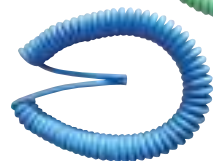

0902086-AZ : PROLONGACIÓN MANGUERA RIZADA Azul  
Máx. 1500 W.  
3 x 1 - 5 m. (50 cm enrollada)



0902042-E : PROLONGACIÓN MANGUERA REDONDA. 2.500 W. Blanca  
2 x 1 - 2 m.

0902043-E : PROLONGACIÓN MANGUERA REDONDA. 2.500 W. Blanca  
2 x 1 - 3 m.

0902044-E : PROLONGACIÓN MANGUERA REDONDA. 2.500 W. Blanca  
2 x 1 - 4 m.

0902045-E : PROLONGACIÓN MANGUERA REDONDA. 2.500 W. Blanca  
2 x 1 - 5 m.

0902046-E : PROLONGACIÓN MANGUERA REDONDA. 2.500 W. Blanca  
2 x 1 - 6 m.

0902048-E : PROLONGACIÓN MANGUERA REDONDA. 2.500 W. Blanca  
2 x 1 - 8 m.

Ref.	Descripción	Color
------	-------------	-------

- |           |   |        |
|-----------|---|--------|
| 0902062-E | PROLONGACIÓN MANGUERA GOMA (PVC).3.680 W.<br>Con T.T. lateral. 3 x 1,5 - 2 m. | Blanca |
| 0902063-E | PROLONGACIÓN MANGUERA GOMA (PVC).3.680 W.<br>Con T.T. lateral. 3 x 1,5 - 3 m. | Blanca |
| 0902064-E | PROLONGACIÓN MANGUERA GOMA (PVC).3.680 W.<br>Con T.T. lateral. 3 x 1,5 - 4 m. | Blanca |
| 0902065-E | PROLONGACIÓN MANGUERA GOMA (PVC).3.680 W.<br>Con T.T. lateral. 3 x 1,5 - 5 m. | Blanca |
| 0902066-E | PROLONGACIÓN MANGUERA GOMA (PVC).3.680 W.<br>Con T.T. lateral. 3 x 1,5 - 6 m. | Blanca |
| 0902068-E | PROLONGACIÓN MANGUERA GOMA (PVC).3.680 W.<br>Con T.T. lateral. 3 x 1,5 - 8 m. | Blanca |



- |         |  |       |
|---------|--|-------|
| 0902092 | PROLONGACIÓN MANGUERA GOMA. 3.680 W.<br>Con T.T. lateral. 3 x 1,5 - 2 m. | Negra |
| 0902093 | PROLONGACIÓN MANGUERA GOMA. 3.680 W.<br>Con T.T. lateral. 3 x 1,5 - 3 m. | Negra |
| 0902094 | PROLONGACIÓN MANGUERA GOMA. 3.680 W.<br>Con T.T. lateral. 3 x 1,5 - 4 m. | Negra |
| 0902095 | PROLONGACIÓN MANGUERA GOMA. 3.680 W.<br>Con T.T. lateral. 3 x 1,5 - 5 m. | Negra |
| 0902096 | PROLONGACIÓN MANGUERA GOMA. 3.680 W.<br>Con T.T. lateral. 3 x 1,5 - 6 m. | Negra |
| 0902098 | PROLONGACIÓN MANGUERA GOMA. 3.680 W.<br>Con T.T. lateral. 3 x 1,5 - 8 m. | Negra |



- |         |  |      |
|---------|--|------|
| 0902069 | PROLONGACIÓN MANGUERA JARDÍN:<br>3 x 1,5 - 15 m. | Roja |
| 0902071 | PROLONGACIÓN MANGUERA JARDÍN:<br>3 x 1,5 - 20 m. | Roja |





Ref.	Descripción	Color
------	-------------	-------

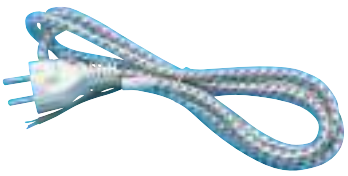

<b>0900031</b>	<b>CONEXIÓN PLANCHA</b> 3 x 1 mm. Interior cobre estañado recubierto en goma con tubulares en un extremo y en el otro clavija con t.t. lateral. Extra flexible. Longitud 2 m.	Blanco-Gris
----------------	--	-------------



 <b>0901979</b>	<b>CONEXIÓN MANGUERA</b> 1,5 m, 3 x 0,75 mm. Para calculadoras, calentacamas, etc.	Negro
--	--	-------



 <b>0901975</b>	<b>CONEXIÓN MÁQUINA AFEITAR 1 m</b>	Negro
--	-------------------------------------	-------

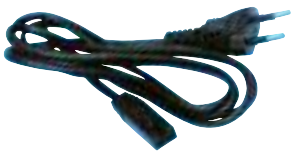

 <b>0901972</b>	<b>CONEXIÓN EN FORMA DE 8 DE 1,5 m</b>	Negro
--	--	-------

Para Sony, Philips, Telefunken, etc.







Ref.

Descripción

Color

**2400039\*** : EXTENSIBLE DOMÉSTICO DE 5 M 3 X 1 MM  
 Con protector sobre-voltaje.



-  **2400034** : EXTENSIBLE CON T.T. ANTICHOQUE DE 5 M  
 3 X 1,5 MM  
 Con 2 salidas schuko.
-  **2400035** : EXTENSIBLE CON T.T. ANTICHOQUE DE 10 M  
 3 X 1,5 MM  
 Con 4 salidas schuko.
-  **2400036** : EXTENSIBLE CON T.T. ANTICHOQUE DE 15 M  
 3 X 1,5 MM  
 Con 4 salidas schuko.
-  **2400037** : EXTENSIBLE CON T.T. ANTICHOQUE DE 20 M  
 3 X 1 MM  
 Con 4 salidas schuko.



\* Sólo para su venta en países no comunitarios.



Ref.	Descripción
2400030	<b>EXTENSIBLE TAMBOR 15 M 3 X 1,5 MM</b> Con protección térmica. 4 tomas 250 V. Medidas: 193 mm diámetro x 163 mm fondo x 263 mm alto.
2400020	<b>EXTENSIBLE TAMBOR 25 M 3 X 1,5 MM</b> Con protección térmica. 4 tomas 250 V. Medidas: 193 mm diámetro x 163 mm fondo x 263 mm alto.
2400021	<b>EXTENSIBLE TAMBOR 40 M 3 X 1,5 MM</b> Con protección térmica. 4 tomas 250 V. Medidas: 193 mm diámetro x 163 mm fondo x 263 mm alto.
2400022	<b>EXTENSIBLE TAMBOR 50 M 3 X 1,5 MM</b> Con protección térmica. 4 tomas 250 V. Medidas: 193 mm diámetro x 163 mm fondo x 263 mm alto.

Ref.

Descripción

Color

- 0100001 : TIMBRE CAMPANA INDUSTRIAL 230 V.  
10 cm de diámetro Ø. 92 db - 10 W
- 0100002 : TIMBRE CAMPANA INDUSTRIAL 230 V.  
15 cm de diámetro Ø.
- 0100003 : TIMBRE CAMPANA INDUSTRIAL 230 V.  
20 cm de diámetro Ø.
- 0100004 : TIMBRE CAMPANA INDUSTRIAL 230 V.  
25 cm de diámetro Ø.



- 0100580 : TIMBRE CAMPANA MINI BUZZER 230 V.  
ALTA SONORIDAD  
7,5 cm de diámetro Ø. 15 W.

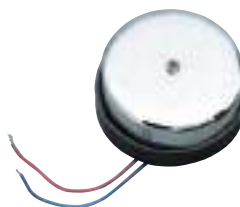

- 0100547 : TIMBRE MUSICAL DINUY 6 V.  
Medidas: 150 x 90 x 50 mm.
- 0100548 : TIMBRE MUSICAL DINUY 110 V. - 230 V. BITENSIÓN  
Medidas: 150 x 90 x 50 mm.



- 0100560 : ZUMBADOR DINUY 125 V. - 230 V. BITENSIÓN  
Medidas: 45 x 26 x 30 mm.





Ref.	Descripción	Color
------	-------------	-------



**0100542** : TIMBRE MUSICAL F-LINE 230 V  
Sonido Ding-Dong: 80dB

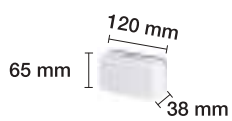

**0100546** : TIMBRE MUSICAL F-LINE 230 V  
80dB

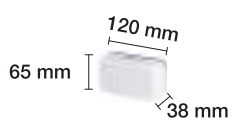

**0100569** : TIMBRE MUSICAL F-LINE 6 V  
80dB

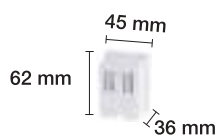

**0100562** : ZUMBADOR 230 V F-LINE  
80dB





Ref.

Descripción

Color

**0100540** : **TIMBRE INALÁMBRICO ELECTRÓNICO F-LINE**

Instalación sin cables.

80 m. distancia. 80 Db. 433 MHz

36 Melodías.

El timbre funciona con 3 pilas AA no incluidas.

El mando funciona con 1 pila GP23A incluida.

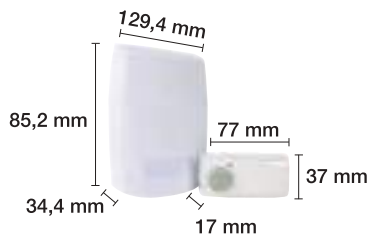

**0100541** : **TIMBRE INALÁMBRICO ELECTRÓNICO ENCUFABLE F-LINE**

Instalación sin cables.

100 m. distancia. 80 Db. 433 MHz

16 Melodías.

Luz Flash.

El mando funciona con 1 pila GP23A incluida.





Ref.	Descripción	Color
------	-------------	-------



- 0100543 : **TIMBRE INALÁMBRICO F-LINE**  
 Instalación sin cables.  
 120 m distancia.  
 38 melodías.  
 La señal traspasa paredes.  
 Baterías.  
 Receptor 3 x AA (no incluidas).  
 Emisor 12 V - 23 A - 12 V (incluidas).



- 0100565 : **PULSATEMP EMPOTRABLE ELECTRÓNICO;  
 PULSADOR TEMPORIZADO REGULABLE**  
 Características principales:  
 - Poder de corte con lámparas incandescente: 1.000 W.  
 - Poder de corte con lámparas fluorescentes compensadas: 120 W.  
 - Poder de corte con motores o ventiladores: 100 VA.  
 - Regulación de la temporización; de 25 seg. a 10 mín.  
 - Medidas: 80 x 80 x 40 mm.



Ref.

Descripción

Color

0100011

**PROGRAMADOR MECÁNICO DIARIO 24 HORAS**

230 - 250 V. AC 50 Hz. IP44

Potencia máx. 16 A. 3.680 W

**Para programar el tiempo:** Girar el reloj hasta ponerlo en hora con la flecha (formato 24 horas), cada segmento representa 15 minutos.

El programador permite configurar 96 programas en 24 horas, para seleccionar un segmento del programador, púlselo hacia abajo con un bolígrafo o pequeño destornillador. Para deseleccionarlo, empújelo hacia arriba.

Medidas: 120 mm alto x 72 mm de ancho x 30 mm fondo.



0100012

**PROGRAMADOR MINI MECÁNICO DIARIO 24 HORAS**

AC 250 V. 50 Hz

Potencia máx. 16 A. - 3.680 W.

Temperatura: -25 a +55 °C

**Para programar el tiempo:** Girar el reloj hasta ponerlo en hora con la flecha (formato 24 horas), cada segmento representa 30 minutos.

El programador permite configurar 48 programas en 24 horas, para seleccionar un segmento del programador, púlselo hacia abajo con un bolígrafo o pequeño destornillador. Para deseleccionarlo, empújelo hacia arriba.

Medidas: 105 mm alto x 58 mm de ancho x 30 mm fondo.



0100013

**PROGRAMADOR ELECTRÓNICO SEMANAL**

230 - 240 V. AC 50 Hz.

Programación diaria y semanal, función modo verano.

12/24 modo horario seleccionable.

Función random con un avance automático

de 30 minutos, entre 6,00 pm y 6,00 am

6 combinaciones de días o bloques de días

Baterías internas, NiH 1,2 V 100 horas.

Facilidad de programación

Potencia máx. 16 A. - 3.680 W.

Temperatura: -10 a +40 °C.

Medidas: 120 mm alto x 58 mm de ancho x 40 mm fondo.





Ref.	Descripción	Color
------	-------------	-------

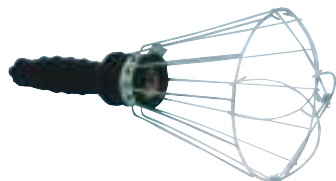

**1600024** : PORTÁTIL DE GOMA CON PROTECTOR METÁLICO  
Para lámpara de 100 W.

**1600026** : PORTÁTIL DE GOMA CON PROTECTOR METÁLICO  
Grande. Para lámpara de 200 W.

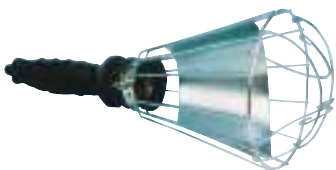

**1600027** : PORTÁTIL DE GOMA CON PROTECTOR METÁLICO  
Y PANTALLA ANTIDESLUMBRANTE  
Grande. Para lámpara de 200 W.



↻ **1600030** : PORTÁTIL DE GOMA CON PROTECTOR METÁLICO  
Para lámpara de 100 W.  
Con cable 25 m, sección 2 x 0,75 mm

↻ **1600029** : PORTÁTIL DE GOMA CON PROTECTOR METÁLICO  
Para lámpara de 200 W.  
Con cable 10 m, sección 2 x 0,75 mm

↻ **1600031** : IGUAL A LA ANTERIOR CON 25 M DE CABLE



Ref.

Descripción

Color

**2402006** : **AVISADOR DE PRESENCIA Y ALARMA**

Corriente: DC 9 V  
 Rango de detección: 60°  
 Posiciones: Alarma/Off/Ding/Dong  
 Velocidad de detección: 0,6-1,5 m/s  
 Corriente estática: 0,15 mA  
 Frecuencia: 50 Hz  
 Distancia de detección 8 m máx.  
 Funciona de día y de noche  
 IP 20  
 Medidas: 10,8 x 6,7 x 3,5 cm



**2402007** : **DETECTOR DE PRESENCIA**

Corriente: 220-240 V/AC  
 Rango de detección: 360°  
 Luz ambiental: <3-2000 lux (ajustable)  
 Máx. W: 1200 W (Lámpara incandescente)  
 300 W (Lámpara de ahorro y led)  
 Consumo: 0,45 W (en uso)  
 0,1 W (Estática)  
 Ajuste tiempo: Mín. 10 seg. ± 3 seg.  
 Máx.: 7 ± 2 min.  
 Frecuencia: 50 Hz  
 Distancia de detección 6 m máx.  
 Funciona de día y de noche  
 IP 20  
 Medidas: Diámetro 11 cm



**2402009** : **DETECTOR DE PRESENCIA**

Corriente: 220-240 V/AC  
 Rango de detección: 180°  
 Luz ambiental: <3-2000 lux (ajustable)  
 Máx. W: 1200 W (Lámpara incandescente)  
 300 W (Lámpara de ahorro y led)  
 Consumo: 0,45 W (en uso)  
 0,1 W (Estática)  
 Ajuste tiempo: Mín. 10 seg. ± 3 seg.  
 Máx.: 7 ± 2 min.  
 Frecuencia: 50 Hz  
 Distancia de detección 12 m máx.  
 Funciona de día y de noche  
 IP 44  
 Medidas: 8 x 8 x 8 cm



Ref.	Descripción	Color
------	-------------	-------



**2402013 : DETECTOR DE PRESENCIA- EMPOTRABLE PARED**

Corriente: 220-240 V/AC  
 Rango de detección: 160°  
 Luz ambiental: <3-2000 Lux (ajustable)  
 Máx. W: 2 Cables 500 W (lámpara incandescente)  
                     200 W (lámpara ahorro o led)  
                     3 Cables 500 W (lámpara incandescente)  
                     200 W (lámpara ahorro o led)  
 Consumo: 0,45 W (en uso) - 0,1 W (estática)  
 Medidas: 8 x 8 cm  
 Ajuste tiempo: Min 10 ± 3 seg. - Máx: 7 ± 2 min.  
 IP-20  
 Frecuencia: 50 Hz  
 Distancia de detección 9 m máx.  
 Funciona de día y de noche  
 A partir de 5 W



**2402014 : DETECTOR DE PRESENCIA**

Corriente: 220-240 V/AC  
 Rango de detección: 360°  
 Luz ambiental: <3-2000 Lux (ajustable)  
 Máx. W: 1200 W (lámpara incandescente)  
                     300 W (lámpara ahorro o led)  
 Consumo: 0,45 W (en uso) - 0,1 W (estática)  
 Medidas: Ø 8 cm - Ø agujero 6 cm  
 Ajuste tiempo: Min 10 ± 3 seg. - Máx: 7 ± 2 min.  
 Frecuencia: 50 Hz  
 Distancia de detección 3-12 m máx.  
 Funciona de día y de noche  
 IP-20  
 A partir de 5 W



**2402015 : DETECTOR DE PRESENCIA - EMPOTRABLE MINI**

Corriente: 220-240 V/AC  
 Rango de detección: 360°  
 Luz ambiental: <10-2000 Lux (ajustable)  
 Máx. W: 800 W (lámpara incandescente)  
                     200 W (lámpara ahorro o led)  
 Consumo: 0,45 W (en uso) - 0,1 W (estática)  
 Medidas: Ø sensor 18 cm  
 Ajuste tiempo: 5 seg, 30 seg., 1 m, 3 m, 5 m y 8 m  
 Frecuencia: 50 Hz  
 Distancia de detección 6 m máx.  
 Funciona de día y de noche  
 IP-20





Ref.	Descripción	Color
0900007	CABLE PARALELO 2 X 0,50	Blanco
0900007-N	CABLE PARALELO 2 X 0,50	Negro
0900007-M	CABLE PARALELO 2 X 0,50	Marrón
0900007-T	CABLE PARALELO 2 X 0,50	Transparente
0900008	CABLE PARALELO 2 X 0,75	Blanco
0900008-N	CABLE PARALELO 2 X 0,75	Negro
0900008-M	CABLE PARALELO 2 X 0,75	Marrón
0900008-T	CABLE PARALELO 2 X 0,75	Transparente
0900009	CABLE PARALELO 2 X 1	Blanco
0900009-N	CABLE PARALELO 2 X 1	Negro
0900009-M	CABLE PARALELO 2 X 1	Marrón
0900009-T	CABLE PARALELO 2 X 1	Transparente
0900010	CABLE PARALELO 2 X 1,5	Blanco
0900011	CABLE PARALELO 2 X 2,5	Blanco
0900012	CABLE PARALELO 3 X 0,75	Blanco



0900007-B	CABLE PARALELO 2 X 0,50 BICOLOR	Rojo -negro
0900008-B	CABLE PARALELO 2 X 0,75 BICOLOR	Rojo -negro
0900009-B	CABLE PARALELO 2 X 1 BICOLOR	Rojo -negro
0900010-B	CABLE PARALELO 2 X 1,5 BICOLOR	Rojo -negro



0900007-P	CABLE PARALELO 2 X 0,50 POLARIZADO (línea fina gris longitudinal).	Blanco -gris
0900008-P	CABLE PARALELO 2 X 0,75 POLARIZADO (línea fina gris longitudinal).	Blanco -gris
0900009-P	CABLE PARALELO 2 X 1 POLARIZADO (línea fina gris longitudinal).	Blanco -gris





Ref.	Descripción	Color
0900022	MANGUERA 2 X 0,50	Blanca
0900022-N	MANGUERA 2 X 0,50	Negra
0900013	MANGUERA 2 X 0,75	Blanca
0900013-N	MANGUERA 2 X 0,75	Negra
0900013-D	MANGUERA 2 X 0,75	Dorada
0900014	MANGUERA 2 X 1	Blanca
0900014-N	MANGUERA 2 X 1	Negra
0900015	MANGUERA 2 X 1,5	Blanca
0900015-N	MANGUERA 2 X 1,5	Negra
0900015-L	MANGUERA 2 X 1,5 LIBRE DE HALÓGENOS	
0900016	MANGUERA 2 X 2,5	Blanca
0900016-N	MANGUERA 2 X 2,5	Negra
0900016-L	MANGUERA 2 X 2,5 LIBRE DE HALÓGENOS	
0900017	MANGUERA 3 X 0,75	Blanca
0900017-N	MANGUERA 3 X 0,75	Negra
0900018	MANGUERA 3 X 1	Blanca
0900018-N	MANGUERA 3 X 1	Negra
0900019	MANGUERA 3 X 1,5	Blanca
0900019-N	MANGUERA 3 X 1,5	Negra
0900019-L	MANGUERA 3 X 1,5 LIBRE DE HALÓGENOS	
0900020	MANGUERA 3 X 2,5	Blanca
0900020-N	MANGUERA 3 X 2,5	Negra
0900020-L	MANGUERA 3 X 2,5 LIBRE DE HALÓGENOS	
0900021	MANGUERA 3 X 4	Blanca
0900021-N	MANGUERA 3 X 4	Negra
0900054	MANGUERA 4 X 1	Blanca
0900054-N	MANGUERA 4 X 1	Negra
0900055	MANGUERA 4 X 1,5	Blanca
0900055-N	MANGUERA 4 X 1,5	Negra
0900056	MANGUERA 4 X 2,5	Blanca
0900056-N	MANGUERA 4 X 2,5	Negra
0900057	MANGUERA 5 X 1	Blanca
0900057-N	MANGUERA 5 X 1	Negra



OTRAS MEDIDAS CONSULTAR



Ref.	Descripción	Color
------	-------------	-------



0900034	MANGUERA PLANA FLEXIBLE 2 X 0,50	Blanca
0900034-N	MANGUERA PLANA FLEXIBLE 2 X 0,50	Negra
0900035	MANGUERA PLANA FLEXIBLE 2 X 0,75	Blanca
0900035-N	MANGUERA PLANA FLEXIBLE 2 X 0,75	Negra
0900036	MANGUERA PLANA FLEXIBLE 2 X 1	Blanca
0900036-N	MANGUERA PLANA FLEXIBLE 2 X 1	Negra
0900036-V	MANGUERA PLANA FLEXIBLE 2 X 1	Verde
0900037	MANGUERA PLANA FLEXIBLE 2 X 1,5	Blanca
0900038	MANGUERA PLANA FLEXIBLE 2 X 2,5	Blanca
0900039	MANGUERA PLANA FLEXIBLE 3 X 1	Blanca
0900040	MANGUERA PLANA FLEXIBLE 3 X 1,5	Blanca



0900200	MANGUERA PLANA FLEXIBLE 0,6 1 KV. 2 x 2,5. (Especial para portalámparas feria ref. 1202203).	Negra
---------	---	-------



Ref.	Descripción	Color
0900060	CABLE GOMA - FLEX 0,6/1 KV. 2 X 1,5	Negro
0900061	CABLE GOMA - FLEX 0,6/1 KV. 3 X 1,5	Negro
0900062	CABLE GOMA - FLEX 0,6/1 KV. 4 X 1,5	Negro
0900063	CABLE GOMA - FLEX 0,6/1 KV. 5 X 1,5	Negro
0900064	CABLE GOMA - FLEX 0,6/1 KV. 2 X 2,5	Negro
0900065	CABLE GOMA - FLEX 0,6/1 KV. 3 X 2,5	Negro
0900066	CABLE GOMA - FLEX 0,6/1 KV. 4 X 2,5	Negro
0900067	CABLE GOMA - FLEX 0,6/1 KV. 5 X 2,5	Negro
0900068	CABLE GOMA - FLEX 0,6/1 KV. 2 X 4	Negro
0900069	CABLE GOMA - FLEX 0,6/1 KV. 3 X 4	Negro
0900070	CABLE GOMA - FLEX 0,6/1 KV. 4 X 4	Negro
0900071	CABLE GOMA - FLEX 0,6/1 KV. 5 X 4	Negro
0900072	CABLE GOMA - FLEX 0,6/1 KV. 1 X 6	Negro
0900073	CABLE GOMA - FLEX 0,6/1 KV. 2 X 6	Negro
0900074	CABLE GOMA - FLEX 0,6/1 KV. 3 X 6	Negro
0900075	CABLE GOMA - FLEX 0,6/1 KV. 4 X 6	Negro
0900076	CABLE GOMA - FLEX 0,6/1 KV. 5 X 6	Negro
0900077	CABLE GOMA - FLEX 0,6/1 KV. 1 X 10	Negro
0900078	CABLE GOMA - FLEX 0,6/1 KV. 2 X 10	Negro
0900079	CABLE GOMA - FLEX 0,6/1 KV. 3 X 10	Negro
0900080	CABLE GOMA - FLEX 0,6/1 KV. 4 X 10	Negro
0900081	CABLE GOMA - FLEX 0,6/1 KV. 5 X 10	Negro



OTRAS MEDIDAS CONSULTAR



**0900001**

**CABLE FLEXIBLE UNIPOLAR DE LÍNEA REFORZADO LIBRE DE HALÓGENOS de 1 mm.**

Colores surtidos y Tierra

**0900002**

**CABLE FLEXIBLE UNIPOLAR DE LÍNEA REFORZADO LIBRE DE HALÓGENOS de 1,5 mm.**

Colores surtidos y Tierra

**0900003**

**CABLE FLEXIBLE UNIPOLAR DE LÍNEA REFORZADO LIBRE DE HALÓGENOS de 2,5 mm.**

Colores surtidos y Tierra



**0900004**

**CABLE FLEXIBLE UNIPOLAR DE LÍNEA REFORZADO LIBRE DE HALÓGENOS de 4 mm.**

Colores surtidos y Tierra

**0900005**

**CABLE FLEXIBLE UNIPOLAR DE LÍNEA REFORZADO LIBRE DE HALÓGENOS de 6 mm.**

Colores surtidos y Tierra

**0900100**

**CABLE FLEXIBLE UNIPOLAR DE LÍNEA REFORZADO LIBRE DE HALÓGENOS de 10 mm.**

Colores surtidos y Tierra



**0900101**

**CABLE FLEXIBLE UNIPOLAR DE LÍNEA REFORZADO LIBRE DE HALÓGENOS de 16 mm.**

Colores surtidos y Tierra

Colores: Negro - Gris - Marrón - Azul y Amarillo-verde. (Toma Tierra)



Ref.	Descripción	Color
0900049	CABLE TRENZADO DE ALGODÓN FLEXIBLE 2 x 0,75. Uso decorativo	Blanco
0900050	CABLE TRENZADO DE ALGODÓN FLEXIBLE 2 x 1. Uso decorativo	Blanco
0900050-M	CABLE TRENZADO DE ALGODÓN FLEXIBLE 2 x 1. Uso decorativo	Marrón
0900051	CABLE TRENZADO DE ALGODÓN FLEXIBLE 2 x 1,5. Uso decorativo	Blanco
0900052	CABLE TRENZADO DE ALGODÓN FLEXIBLE 3 x 1. Uso decorativo	Blanco
0900053	CABLE TRENZADO DE ALGODÓN FLEXIBLE 3 x 1,5. Uso decorativo	Blanco
0900084	CABLE TRENZADO DE ALGODÓN FLEXIBLE 3 x 2,5. Uso decorativo	Blanco



0900990 : CABLE UNIPOLAR FLEXIBLE SILICONA  
Sección 0,75.  
(Especial halógenas).



0900991 : CABLE UNIPOLAR TEFLÓN TRANSPARENTE  
Sección 0,75.  
(Especial halógenas).  
Resiste altas temperaturas hasta 180°

Transparente

0900991-BL : CABLE TEFLÓN BLANCO  
Sección 0,75.  
(Especial halógenas).  
Resiste altas temperaturas hasta 180°

Blanco





Ref.	Descripción	Color
------	-------------	-------

**0900620** : CABLE INFORMÁTICA UTP CAT 6 4 PARES

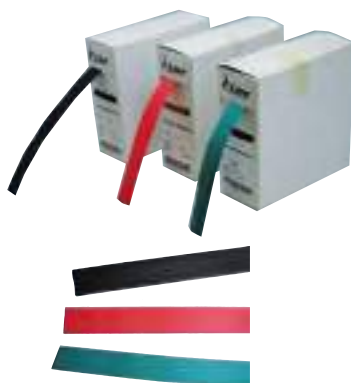

- |                |   |
|----------------|---|
| <b>0901600</b> | TUBO TERMORRETRACTIL - 2,5 mm - Caja 15 m |
| <b>0901601</b> | TUBO TERMORRETRACTIL - 3,5 mm - Caja 15 m |
| <b>0901602</b> | TUBO TERMORRETRACTIL - 4,8 mm - Caja 12 m |
| <b>0901603</b> | TUBO TERMORRETRACTIL - 6,5 mm - Caja 12 m |
| <b>0901604</b> | TUBO TERMORRETRACTIL - 9,5 mm - Caja 8 m  |
| <b>0901605</b> | TUBO TERMORRETRACTIL - 13,5 mm - Caja 8 m |
| <b>0901606</b> | TUBO TERMORRETRACTIL - 16,5 mm - Caja 6 m |
| <b>0901607</b> | TUBO TERMORRETRACTIL - 20,7 mm - Caja 5 m |
| <b>0901608</b> | TUBO TERMORRETRACTIL - 25,7 mm - Caja 3 m |

Cada referencia la pueden encontrar en los siguientes colores:  
Amarillo-AM, Azul-AZ, Negro-N, Rojo-R, Transparente-TR, Verde-V.



- |                |  |
|----------------|--|
| <b>3401600</b> | <b>PISTOLA SELLADORA TUBO TERMORETRACTIL</b><br>Tensión de alimentación: 230-240 V - 50 Hz<br>Potencia: 1.600 W<br>Posición 1: Caudal de aire 240 l/min -<br>Temperatura 300 °C<br>Posición 2: Caudal de aire 450 l/min -<br>Temperatura 500 °C<br>Clase de protección (sin toma de tierra): II<br>Termoprotección: Sí<br>Nivel de presión sonora: ≤ 70 dB (A)<br>Valor de vibración total: ≤ 2,5 m/s <sup>2</sup> / K = 0,08 m/s <sup>2</sup><br>Peso: 0,7 kg<br>RESERVADO EL DERECHO DE MODIFICACIONES<br>TÉCNICAS |
|----------------|--|

Ref.	Descripción	Color
------	-------------	-------

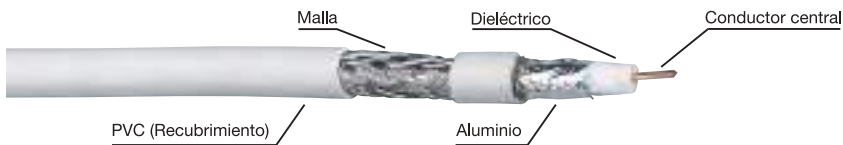

- |   |               |
|---|---------------|
| <p><b>0900596</b> : CABLE COAXIAL RG6 TV/SAT 75 OHMS<br/>Presentación en rollos de 100 m.<br/>Alma 1.02 ccs (18%).<br/>Aluminio pegado.<br/>Malla de aluminio con 64 hilos / 0.12<br/>6.8 PVC - Dieléctrico 4.8 FPE.</p> <p><b>0900596-N</b> : IGUAL AL ANTERIOR EN NEGRO</p> <p><b>0900585</b> : IGUAL AL 0900596 EN ROLLOS DE 10 m.</p> <p><b>0900586</b> : IGUAL AL 0900596 EN ROLLOS DE 20 m.</p> | <p>Blanco</p> |
|---|---------------|



- |   |               |
|---|---------------|
| <p><b>0900596-C</b> : CABLE COAXIAL RG6 TV/SAT 75 OHMS<br/>Presentación en carrete de 100 m.<br/>Alma 1.02 ccs (18%).<br/>Aluminio pegado.<br/>Malla de aluminio con 64 hilos / 0.12<br/>6.8 PVC - Dieléctrico 4.8 FPE.</p> | <p>Blanco</p> |
|---|---------------|



- |   |               |
|---|---------------|
| <p><b>0900604</b> : CABLE COAXIAL ESPECIAL RG6<br/>TV/SAT 75 OHMS<br/>Presentación en rollos de 100 m.<br/>Alma 1.05 ccs (18%).<br/>Aluminio pegado.<br/>Malla de aluminio con 96 hilos / 0.16<br/>con un 80% de recubrimiento.<br/>7,0 PVC - Dieléctrico 4.57 FPE.<br/>(Espuma aislante del conductor central)</p> <p><b>0900605</b> : IGUAL AL 0900604 EN ROLLOS DE 10 m.</p> <p><b>0900606</b> : IGUAL AL 0900604 EN ROLLOS DE 20 m.</p> | <p>Blanco</p> |
|---|---------------|



- |   |               |
|---|---------------|
| <p><b>0900603</b> : CABLE COAXIAL FINO RG6<br/>TV/SAT 75 OHMS<br/>Presentación en rollos de 100 m.<br/>Alma 0.5 ccs (18%).<br/>Malla de aluminio con 96 hilos / 0.12<br/>5.0 PVC - 3.0 SOLID PE.<br/>(Poliétileno aislante).<br/>Especial Canaleta Ø 4,9 mm</p> | <p>Blanco</p> |
|---|---------------|





Ref.	Descripción	Color
0700676	GRAPILLONES CON CLAVO DE ACERO TEMPLADO N° 3-5 Tipo de cable: Coaxial fino y manguera telefónica redonda. Blanco.	
0700677	GRAPILLONES CON CLAVO DE ACERO TEMPLADO N° 0 Tipo de cable: Paralelo telefónico. Blanco.	
0700677-T	GRAPILLONES CON CLAVO DE ACERO TEMPLADO N° 0 Tipo de cable: Paralelo telefónico. Transparente.	
0700678	GRAPILLONES CON CLAVO DE ACERO TEMPLADO N° 0-1 Tipo de cable: 2 x 0,50. Blanco.	
0700678-M	GRAPILLONES CON CLAVO DE ACERO TEMPLADO N° 0-1 Tipo de cable: 2 x 0,50. Marfil.	
0700679	GRAPILLONES CON CLAVO DE ACERO TEMPLADO N° 0-2 Tipo de cable: 2 x 0,75. Blanco.	
0700680	GRAPILLONES CON CLAVO DE ACERO TEMPLADO N° 0-3 Tipo de cable: 2 x 1. Blanco.	
0700682	GRAPILLONES CON CLAVO DE ACERO TEMPLADO N° 1 Tipo de cable: 2 x 1. Blanco.	
0700683	GRAPILLONES CON CLAVO DE ACERO TEMPLADO N° 2 Tipo de cable: 2 x 1,5 / 2 x 2,5. Blanco.	
0700684	GRAPILLONES CON CLAVO DE ACERO TEMPLADO N° 3 Tipo de cable: 3 x 1. Blanco.	



0700686	GRAPILLONES CON CLAVO DE ACERO TEMPLADO N° 5 Tipo de cable: Manguera 2 x 0,75 y 2 x 0,50. Blanco.	
0700687	GRAPILLONES CON CLAVO DE ACERO TEMPLADO N° 6 Tipo de cable: Manguera 2 x 1 y coaxial. Blanco.	
0700687-N	GRAPILLONES CON CLAVO DE ACERO TEMPLADO N° 6 Tipo de cable: Manguera 2 x 1 y coaxial. Negra.	
0700688	GRAPILLONES CON CLAVO DE ACERO TEMPLADO N° 7 Tipo de cable: Manguera 2 x 1 / 2 x 1,5. Blanco.	
0700688-N	GRAPILLONES CON CLAVO DE ACERO TEMPLADO N° 7 Tipo de cable: Manguera 2 x 1 / 2 x 1,5. Negra.	
0700689	GRAPILLONES CON CLAVO DE ACERO TEMPLADO N° 8 Tipo de cable: Manguera 2 x 2,5 / 3 x 1,5. Blanco.	
0700689-N	GRAPILLONES CON CLAVO DE ACERO TEMPLADO N° 8 Tipo de cable: Manguera 2 x 2,5 / 3 x 1,5. Negra.	
0700690	GRAPILLONES CON CLAVO DE ACERO TEMPLADO N° 9 Tipo de cable: Manguera 3 x 2,5. Blanco.	
0700690-N	GRAPILLONES CON CLAVO DE ACERO TEMPLADO N° 9 Tipo de cable: Manguera 3 x 2,5. Negro.	
0700691	GRAPILLONES CON CLAVO DE ACERO TEMPLADO N° 10 Tipo de cable: Manguera 2 x 4 / 3 x 4. Blanco.	
0700691-N	GRAPILLONES CON CLAVO DE ACERO TEMPLADO N° 10 Tipo de cable: Manguera 2 x 4 / 3 x 4. Negra.	
0700692	GRAPILLONES CON CLAVO DE ACERO TEMPLADO T.V. Tipo de cable: Especial Coaxial. Transparente.	
0700693	GRAPILLONES CON CLAVO DE ACERO TEMPLADO N° 12 Tipo de cable: Manguera 3 x 6 / 4 x 2,5. Blanco.	
0700693-N	GRAPILLONES CON CLAVO DE ACERO TEMPLADO N° 12 Tipo de cable: Manguera 3 x 6 / 4 x 2,5. Negra.	





Ref.	Descripción	Color
2100118	BRIDA B-1	100 mm. 2,5 mm. Blanco
2100119	BRIDA B-1N	100 mm. 2,5 mm. Negro
2100120	BRIDA B-2	200 mm. 2,5 mm. Blanco
2100121	BRIDA B-2N	200 mm. 2,5 mm. Negro
2100122	BRIDA B-3	140 mm. 3,6 mm. Blanco
2100123	BRIDA B-3N	140 mm. 3,6 mm. Negro
2100124	BRIDA B-4180	180 mm. 3,6 mm. Negro
2100125	BRIDA B-4	200 mm. 3,6 mm. Blanco
2100126	BRIDA B-4N	200 mm. 3,6 mm. Negro
2100127	BRIDA B-5	300 mm. 3,6 mm. Blanco
2100128	BRIDA B-5N	300 mm. 3,6 mm. Negro
2100129	BRIDA B-6	160 mm. 4,8 mm. Blanco
2100130	BRIDA B-6N	160 mm. 4,8 mm. Negro
2100131	BRIDA B-7	190 mm. 4,8 mm. Blanco
2100132	BRIDA B-7N	190 mm. 4,8 mm. Negro
2100133	BRIDA B-8	200 mm. 4,8 mm. Blanco
2100134	BRIDA B-8N	200 mm. 4,8 mm. Negro
2100135	BRIDA B-8250	250 mm. 4,8 mm. Blanco
2100136	BRIDA B-8250N	250 mm. 4,8 mm. Negro
2100137	BRIDA B-9	300 mm. 4,8 mm. Blanco
2100138	BRIDA B-9N	300 mm. 4,8 mm. Negro
2100139	BRIDA B-10	370 mm. 4,8 mm. Blanco
2100140	BRIDA B-10N	370 mm. 4,8 mm. Negro
2100141	BRIDA B-10430N	430 mm. 4,8 mm. Negro
2100142	BRIDA B-10500N	500 mm. 4,8 mm. Negro
2100143	BRIDA B-11	200 mm. 7,6 mm. Blanco
2100144	BRIDA B-11N	200 mm. 7,6 mm. Negro
2100145	BRIDA B-12	300 mm. 7,6 mm. Blanco
2100146	BRIDA B-12N	300 mm. 7,6 mm. Negro
2100147	BRIDA B-13	370 mm. 7,6 mm. Blanco
2100148	BRIDA B-13N	370 mm. 7,6 mm. Negro
2100149	BRIDA B-14	430 mm. 9 mm. Blanco
2100150	BRIDA B-14N	430 mm. 9 mm. Negro
2100151	BRIDA B-15	530 mm. 9 mm. Blanco
2100152	BRIDA B-15N	530 mm. 9 mm. Negro
2100153	BRIDA B-16	700 mm. 9 mm. Blanco
2100154	BRIDA B-16N	700 mm. 9 mm. Negro
2100155	BRIDA B-17	760 mm. 9 mm. Blanco
2100156	BRIDA B-17N	760 mm. 9 mm. Negro



Ref.	Descripción	Color
------	-------------	-------



- 2101700 : SET DE FIJACIÓN CAJA CON COLGANTE
- Cada caja contiene:
- 20 und. de bridas 200 mm, blancas.
  - 50 und. de grapillones del n.º 0.
  - 50 und. de grapillones del n.º 5.
  - 25 und. de grapillones del n.º 6.
  - 25 und. de grapillones del n.º 7.
  - 25 und. de grapillones del n.º 8.

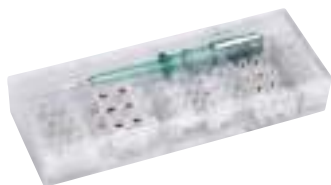

- 2101701 : SET DE CONEXIÓN CAJA CON COLGANTE
- Cada caja contiene:
- 1 und. buscapolos de 145 mm..
  - 12 bornes de regleta conexión 4 mm.
  - 12 bornes de regleta conexión 6 mm.
  - 12 bornes de regleta conexión 10 mm.
  - 6 bornes de regleta conexión 16 mm.
  - 3 bornes de regleta conexión 25 mm.

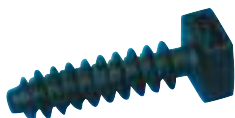

- 0200059 : TACO - BRIDAS
- Poliamida 6/6

Ref.	Descripción	Color
0971518	CANALETA BLANCA ADHESIVA 7 x 14 mm Tiras de 2 m	Blanca
0971538	CANALETA BLANCA ADHESIVA 12 x 12 mm Tiras de 2 m	Blanca
0971528	CANALETA BLANCA ADHESIVA 10 x15 mm Tiras de 2 m	Blanca
0971539	CANALETA BLANCA ADHESIVA 16 x 16 mm Tiras de 2 m	Blanca
0971529	CANALETA BLANCA ADHESIVA 10 x 20 mm Tiras de 2 m (Esta última referencia viene con agujeros para atornillar)	Blanca



0971518-MC	CANALETA AUTOADHESIVA 12x7 mm, 2 m	Marrón claro
0971518-MO	CANALETA AUTOADHESIVA 12x7 mm, 2 m	Marrón oscuro
0971528-MC	CANALETA AUTOADHESIVA 15x10 mm, 2 m	Marrón claro
0971528-MO	CANALETA AUTOADHESIVA 15x10 mm, 2 m	Marrón oscuro
0971529-MC	CANALETA AUTOADHESIVA 18x13 mm, 2 m	Marrón claro
0971529-MO	CANALETA AUTOADHESIVA 18x13 mm, 2 m	Marrón oscuro
0971539-MC	CANALETA AUTOADHESIVA 18x18 mm, 2 m	Marrón claro
0971539-MO	CANALETA AUTOADHESIVA 18x18 mm, 2 m	Marrón oscuro



0971528-MCL	CONECTOR EN L CANALETA 15 x 10 mm	Marrón claro
0971528-MOL	CONECTOR EN L CANALETA 15 X 10 mm	Marrón oscuro
0971529-MCL	CONECTOR EN L CANALETA 18 X 13 mm	Marrón claro
0971529-MOL	CONECTOR EN L CANALETA 18 X 13 mm	Marrón oscuro
0971539-MCL	CONECTOR EN L CANALETA 18 X 18 mm	Marrón claro
0971539-MOL	CONECTOR EN L CANALETA 18 X 18 mm	Marrón oscuro



0971528-MCT	CONECTOR EN T CANALETA 15 x 10 mm	Marrón claro
0971528-MOT	CONECTOR EN T CANALETA 15 x 10 mm	Marrón oscuro
0971529-MCT	CONECTOR EN T CANALETA 18 x 13 mm	Marrón claro
0971529-MOT	CONECTOR EN T CANALETA 18 x 13 mm	Marrón oscuro
0971539-MCT	CONECTOR EN T CANALETA 18 x 18 mm	Marrón claro
0971539-MOT	CONECTOR EN T CANALETA 18 x 18 mm	Marrón oscuro



0971528-MCC	CONECTOR RECTO CANALETA 15 x 10 mm	Marrón claro
0971528-MOC	CONECTOR RECTO CANALETA 15 x 10 mm	Marrón oscuro
0971529-MCC	CONECTOR RECTO CANALETA 18 x 13 mm	Marrón claro
0971529-MOC	CONECTOR RECTO CANALETA 18 x 13 mm	Marrón oscuro
0971539-MCC	CONECTOR RECTO CANALETA 18 x 18 mm	Marrón claro
0971539-MOC	CONECTOR RECTO CANALETA 18 x 18 mm	Marrón oscuro



0972000	CANALETA DE SUELO ADHESIVA 10 x 25 mm Tiras de 2 m - Con agujeros para atornillar	Blanca
0972001	CANALETA DE SUELO ADHESIVA 10 x 35 mm Tiras de 2 m - Con agujeros para atornillar	Blanca
0972002	CANALETA DE SUELO ADHESIVA 14 x 48 mm Tiras de 2 m - Con agujeros para atornillar	Gris
0972003	CANALETA DE SUELO ADHESIVA 16 x 65 mm Tiras de 2 m	Blanca
0972004	CANALETA DE SUELO ADHESIVA 25 x 100 mm Tiras de 2 m	Blanca





Ref.	Descripción	Color
------	-------------	-------

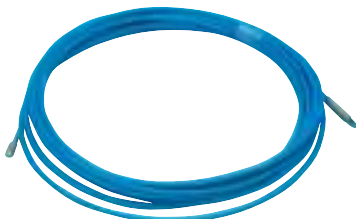

- 2400440 : GUÍA PASAHILOS POLIPROPILENO 4 MM DE Ø  
Con muelle flexible.  
Uso doméstico. 5 m.
- 2400442 : GUÍA PASAHILOS POLIPROPILENO 4 MM DE Ø  
Con muelle flexible.  
Uso doméstico. 10 m.
- 2400443 : GUÍA PASAHILOS POLIPROPILENO 4 MM DE Ø  
Con muelle flexible.  
Uso doméstico. 15 m.
- 2400444 : GUÍA PASAHILOS POLIPROPILENO 4 MM DE Ø  
Con muelle flexible.  
Uso doméstico. 20 m.
- 2400445 : GUÍA PASAHILOS POLIPROPILENO 4 MM DE Ø  
Con muelle flexible.  
Uso doméstico. 25 m.
- 2400446 : GUÍA PASAHILOS POLIPROPILENO 4 MM DE Ø  
Con muelle flexible.  
Uso doméstico. 30 m.

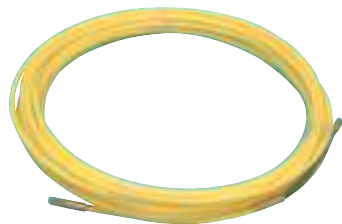

- 2400413 : GUÍA PASAHILOS NYLON  
Con muelle flexible profesional 5 m.
- 2400415 : GUÍA PASAHILOS NYLON  
Con muelle flexible profesional 10 m.
- 2400416 : GUÍA PASAHILOS NYLON  
Con muelle flexible profesional 15 m.
- 2400417 : GUÍA PASAHILOS NYLON  
Con muelle flexible profesional 20 m.
- 2400418 : GUÍA PASAHILOS NYLON  
Con muelle flexible profesional 25 m.
- 2400419 : GUÍA PASAHILOS NYLON  
Con muelle flexible profesional 30 m.



- 2400412 : RECAMBIO PUNTAS Y MUELLES DE GUÍAS NYLON



Ref.	Descripción	Color
2400420	<b>GUÍA PASAHILOS "ALMA DE ACERO"</b> (Cable de acero recubierto de poliamida 6). Con muelle flexible profesional <b>5 m</b> . Puntas de latón. Máxima resistencia.	
2400421	<b>GUÍA PASAHILOS "ALMA DE ACERO"</b> (Cable de acero recubierto de poliamida 6). Con muelle flexible profesional <b>10 m</b> . Puntas de latón. Máxima resistencia.	
2400422	<b>GUÍA PASAHILOS "ALMA DE ACERO"</b> (Cable de acero recubierto de poliamida 6). Con muelle flexible profesional <b>15 m</b> . Puntas de latón. Máxima resistencia.	
2400423	<b>GUÍA PASAHILOS "ALMA DE ACERO"</b> (Cable de acero recubierto de poliamida 6). Con muelle flexible profesional <b>20 m</b> . Puntas de latón. Máxima resistencia.	
2400424	<b>GUÍA PASAHILOS "ALMA DE ACERO"</b> (Cable de acero recubierto de poliamida 6). Con muelle flexible profesional <b>25 m</b> . Puntas de latón. Máxima resistencia.	
2400425	<b>GUÍA PASAHILOS "ALMA DE ACERO"</b> (Cable de acero recubierto de poliamida 6). Con muelle flexible profesional <b>30 m</b> . Puntas de latón. Máxima resistencia.	
2400431	<b>GUÍA PASAHILOS ACERO PROFESIONAL 5 M</b> Puntas latón recambiables, Máxima resistencia. De 3,7 mm de Ø.	
2400432	<b>GUÍA PASAHILOS ACERO PROFESIONAL 10 M</b> Puntas latón recambiables, Máxima resistencia. De 3,7 mm de Ø.	
2400433	<b>GUÍA PASAHILOS ACERO PROFESIONAL 15 M</b> Puntas latón recambiables, Máxima resistencia. De 3,7 mm de Ø.	
2400434	<b>GUÍA PASAHILOS ACERO PROFESIONAL 20 M</b> Puntas latón recambiables, Máxima resistencia. De 3,7 mm de Ø.	
2400435	<b>CABEZAS PARA GUÍAS ACERO PROFESIONAL</b>	
2400436	<b>MUELLES PARA GUÍAS ACERO PROFESIONAL</b>	





Ref.	Descripción	Color
------	-------------	-------



- 1500164** : CAJA DE REGISTRO EMPOTRAR REDONDA  
Garras plásticas de 40 x 65 mm. Ø
- 1500166** : CAJA DE REGISTRO EMPOTRAR REDONDA  
Garras metálicas de 40 x 80 mm. Ø
- 1500177** : CAJA DE REGISTRO EMPOTRAR REDONDA  
Garras metálicas de 50 x 100 mm. Ø

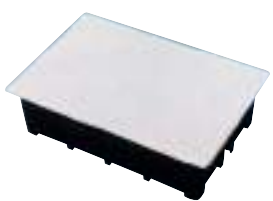

- 1500172** : CAJA DE REGISTRO EMPOTRAR  
Garras metálicas de 100 x 100 mm.
- 1500176** : CAJA DE REGISTRO EMPOTRAR  
Garras metálicas de 160 x 100 mm.



- 1500193** : TAPAS PARA CAJAS DE REGISTRO  
Garras plásticas de diámetro 65 mm.
- 1500194** : TAPAS PARA CAJAS DE REGISTRO  
Garras metálicas de diámetro 80 mm.
- 1500197** : TAPAS PARA CAJAS DE REGISTRO  
Garras metálicas de diámetro 100 mm.



- 1500195** : TAPAS PARA CAJAS DE REGISTRO  
Garras metálicas de 100 x 100 mm.
- 1500196** : TAPAS PARA CAJAS DE REGISTRO  
Garras metálicas de 160 x 100 mm.



Ref.

Descripción

Color

- 1500625** CAJA MECANISMO ENLAZABLE UNIVERSAL CUADRADA  
Para todo tipo de mecanismos.  
Medida: 66 x 66 mm.



- 1500078** CAJA DE EMPALME SUPERFICIE  
Rosca central de diámetro 40 x 65 mm.
- 1500079** CAJA DE EMPALME SUPERFICIE  
Rosca central de diámetro 40 x 80 mm.
- 1500080** CAJA DE EMPALME SUPERFICIE  
Rosca central de diámetro 50 x 100 mm.



- 1502205** CAJA ESTANCA GRADO PROTECCIÓN IP-54  
De 80 x 80 x 36 mm.
- 1502206** CAJA ESTANCA GRADO PROTECCIÓN IP-54  
De 100 x 100 x 45 mm.
- 1502207** CAJA ESTANCA GRADO PROTECCIÓN IP-54  
De 150 x 110 x 70 mm.



- 1502704** CAJA ESTANCA CIRCULAR GRADO PROTECCIÓN IP-54  
De Ø 80 x 36 mm.





Ref.	Descripción	Color
------	-------------	-------



- 1500200** CAJA MECANISMO EMPOTRABLE ESPECIAL PLADUR  
68 x 43 mm. Termoplástico autoextinguible.  
Libre de halógenos.
- 1500201** CAJA MECANISMO EMPOTRABLE ESPECIAL PLADUR  
145 x 75 x 45 mm. Termoplástico autoextinguible.  
Libre de halógenos.
- 1500202** CAJA MECANISMO EMPOTRABLE ESPECIAL PLADUR  
214 x 75 x 45 mm. Termoplástico autoextinguible.  
Libre de halógenos.
- 1500203** CAJA MECANISMO EMPOTRABLE ESPECIAL PLADUR  
281 x 75 x 45 mm. Termoplástico autoextinguible.  
Libre de halógenos.



- 1500300** CAJA EMPALMES EMPOTRABLE CON TAPA ESPECIAL PLADUR  
100 x 46 mm. Termoplástico autoextinguible.  
Libre de halógenos.
- 1500301** CAJA EMPALMES EMPOTRABLE CON TAPA ESPECIAL PLADUR  
160 x 100 x 46 mm. Termoplástico autoextinguible.  
Libre de halógenos.
- 1500302** CAJA EMPALMES EMPOTRABLE CON TAPA ESPECIAL PLADUR  
200 x 130 x 46 mm. Termoplástico autoextinguible.  
Libre de halógenos.



- 1500303** CAJA EMPALMES EMPOTRABLE CON TAPA ESPECIAL PLADUR  
100 x 100 x 50 mm. Termoplástico autoextinguible.  
Libre de halógenos.
- 1500304** CAJA EMPALMES EMPOTRABLE CON TAPA ESPECIAL PLADUR  
160 x 100 x 50 mm. Termoplástico autoextinguible.  
Libre de halógenos.
- 1500305** CAJA EMPALMES EMPOTRABLE CON TAPA ESPECIAL PLADUR  
200 x 130 x 50 mm. Termoplástico autoextinguible.  
Libre de halógenos.
- 1500306** CAJA EMPALMES EMPOTRABLE CON TAPA ESPECIAL PLADUR  
200 x 200 x 60 mm. Termoplástico autoextinguible.  
Libre de halógenos.





Ref.

Descripción

Color

**0300779:** CABLE DIGITAL HDMI A HDMI ALTO RENDIMIENTO  
1,4 V, 30 AWG, 19+1,80\*.12MMCCA  
1,8 metros

**0300780:** CABLE DIGITAL HDMI A HDMI ALTO RENDIMIENTO  
1,4 V, 30 AWG, 19+1,80\*.12MMCCA  
3 metros



**0300778:** CABLE USB - MICRO USB  
1,5 m.



**0300782:** MULTI ADAPTADOR USB



**0300763/B:** EUROCONECTOR MACHO 21 PINS A EUROCONECTOR MACHO 21 PINS  
21 pins conectados. Cable conexión de 1,5 m.

**0300773:** EUROCONECTOR MACHO 21 PINS A EUROCONECTOR MACHO 21 PINS  
21 pins conectados. Cable conexión de 3 m.

**0300773/B:** IGUAL AL ANTERIOR EN BLISTER

**0300783:** EUROCONECTOR MACHO 21 PINS A EUROCONECTOR MACHO 21 PINS  
21 pins conectados. Cable conexión de 5 m.

**0300783/B:** IGUAL AL ANTERIOR EN BLISTER



Ref.	Descripción	Color
------	-------------	-------

**1801490** ..... **BALIZA SEÑALIZACIÓN DE EMERGENCIA V16**  
 Señal V16 homologada/autorizada por la DGT.  
 IP54.  
 LED SMD emergencia 1800 K / 360°  
 LED COB linterna 6000 K / 120 Lm  
 1 click luz emergencia / 2 clicks linterna  
 Medidas: 68 x 40,5 x 90 mm  
 Con asa para colgar.  
 Incluye imán.  
 Dispositivo compatible con la normativa de seguridad vigente.  
 Alcance 1 km  
 3 pilas AAA



**1 CLICK LUZ DE EMERGENCIA**  
**2 CLICKS LINTERNA**



**SEÑAL V16 HOMOLOGADA/AUTORIZADA POR LA DGT**

# ADAPTADOR SMART LIGHTING F-LINE



ref. 1101090

- Control desde cualquier lugar del mundo via app "tuya" (disponible en App Store y Google Play)
- Necesita conexión Wi-Fi
- Posibilidad de programar y temporizar encendido y apagado
- Fácil instalación y configuración sin necesidad de hub
- Voltaje: AC 90V-250V, 50/60Hz
- Máx. corriente: 16A
- Dimensiones: 96x50x68 mm

**F-Line**



Ref.

Descripción

Color

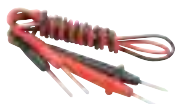

3400101

### MULTÍMETRO DE BOLSILLO

4 funciones y 13 escalas.  
Sensibilidad 2 K/V CC /CA  
Con selector de funciones único.  
Cables de medición.  
Baterías tipo AA (1,5 V)  
Tensión CC: 0 - 2,5 - 10-50 - 250 - 500 V.  
Tensión CA: 0 - 10 - 50 - 250 - 500 V.  
Corriente CC (OC mA): 0-500 m A - 10 m A - 250 m A  
Medidas: 90 x 57 x 31 mm.



3402002

### MULTÍMETRO DIGITAL JH-2002

Pantalla: LCD, 3 1/2 dígitos (15 mm alta).  
Tensión CC: 200 m/2 V ± 0,5 %, 20/200/600 V ± 0,8%  
Tensión CA: 200/600 V ± 1,5%  
Corriente CC: 200 u/2 m/20 m A ± 1 %, 200 m A ± 2%, 10 A ± 3%  
Resistencia: 230/2 K/ 20 K/ 200 k/2 MR ± 1%  
Continuidad (buzzer): NO  
Comprobador transist: Sí  
Comprobador diodos: Sí  
Retención de datos: Sí  
Medidas: 138 x 69 x 31 mm.  
Accesorios: Protector antigolpes.

#### Voltaje continua

Rango	Resolución	Precisión
200 mV	100 uV	± (0,5% de lectura + 3 dígitos)
2 V	1 mV	± (0,8% de lectura + 2 dígitos)
20 V	10 mV	
200 V	100 mV	
500 V	1 V	

Impedancia de entrada: =1MΩ  
Protección sobrecarga: 500V DC/peak AC para todos los rangos

#### Voltaje alterna

Rango	Resolución	Precisión (50 Hz ~ 500 Hz)
200 V	100 mV	± (2,0% de lectura + 10 dígitos)
500 V	1 V	

Impedancia de entrada: =1MΩ  
Protección de sobrecarga: 500V AC/DC para todos los rangos

#### Corriente continua

Rango	Resolución	Precisión
200 uA	0.1 uA	± (1,8% de lectura + 2 dígitos)
2 mA	1 uA	
20 mA	10 uA	± (2,0% de lectura + 2 dígitos)
200 mA	100 uA	
5 A	10 mA	

Protección sobrecarga:  
Fusible 1: (mA jack) 0.5A/500V  
Fusible 2: (5A jack) 5A/500V

#### Temperatura

Rango	Resolución	Precisión	
		0°C ~ 400°C	400°C ~ 750°C
0°C ~ 750°C	1°C	±1% ± 4d	±1.5% ± 15d

#### Test Batería (1.5V, 9V)

Rango	Descripción	Test Condición
1.5 V	La corriente de la batería aparece en la pantalla	La corriente de uso es 40 mA

#### Resistencia

Rango	Resolución	Precisión
200Ω	100mΩ	± (1% de lectura + 10 dígitos)
2KΩ	1Ω	
20KΩ	10Ω	± (1% de lectura + 4 dígitos)
200KΩ	100Ω	
2MΩ	1KΩ	

Protección sobrecarga: 500V DC/rms AC para todos los rangos

#### Ambiente

Funcionamiento normal: 18°C-28°C (64°F-82°F)  
Condición de uso: 0°C-50°C (32°F-122°F)  
Almacenamiento: -20°C-+60°C (30°F-140°F)  
La batería quitada y <80% R.H.  
Humedad relativa: max.80%

#### Características de funcionamiento

Ratio de lectura: 3 lecturas/Sec.  
Polaridad: Automática, negativa  
Batería: 9V Batería (NEDA 1604, 6F22).  
Indicación batería: La pantalla indica "" cuando queda aprox el 20% de la batería.  
Pantalla: LCD 3 1/2 dígitos ( hasta 1999 )  
Peso: 170g aprox incluyendo la batería.

Ref. Descripción Color

## 3402063: MULTÍMETRO DIGITAL M8906

- Pantalla: 3 - 1/2 dígitos LCD con una lectura máxima de 1999.
- Velocidad de medición: actualizaciones cada 2-3/sec
- Rango sobrepasado: "1" sólo figura en la pantalla
- Indicación automática de polaridad negativa.
- El "batería" se muestra cuando el voltaje de la batería cae por debajo del voltaje de operación.
- Una gama completa de protección contra sobrecarga.
- Capacidad de Auto-cero de medición.
- Temperatura de funcionamiento: 0 °C ~ 40 °C, 0 ~ 75% R.H.
- Temperatura de almacenamiento: -10 °C ~ 50 °C, 0 ~ 75% R.H.
- Batería: Estándar IEC 6F22 9V, NEDA 1604, JIS 006P.
- Dimensiones: 176L \* 88W \* 38Hmm.
- Peso: 320g aprox (incluyendo la batería)
- Cumplimiento de Seguridad: EN 61010-1, 2000 CAT II 600V normas de sobretensión.



### CARACTERÍSTICAS ELÉCTRICAS

1) Precisión ± (% de lectura + número de dígitos menos significativos) por un año, a 23°C ± 5°C HR <75%

#### DCV

Rango	Precisión			
	840D	890C	890D	890G
200 mV	± (0.5% + 3)			
2 V	± (0.8% + 2)			
20 V				
200 V				
600 V	± (1.0% + 2)			

Impedancia de entrada: 10MΩ en toda la gama

#### 2) ACV

Rango	Precisión			
	840D	890C	890D	890G
200 mV	± (1.0% + 5)			
2 V				
20 V				
200 V	± (1.2% + 5)			
600 V				

Impedancia de entrada: 10MΩ  
Rango de frecuencia: 40 ~ 400 Hz

#### 3) DCA

Rango	Precisión			
	840D	840C	890D	890G
200uA	± (1.0% + 5)			
2mA				
20mA				
200mA	± (2.0% + 10)			
2A				
10A				

Medición de tensión baja: 200mV

### TEMPERATURA (890B&890G SOLAMENTE)

Rango	Precisión	
	0°C ~ 400°C	400°C ~ 750°C
0°C ~ 750°C	± (1% + 4)	± (1.5% + 15)

Con cable de termopar tipo K

### ACA

Rango	Precisión			
	840D	840C	890D	890G
200uA	± (2.0% + 3)			
2mA				
20mA				
200mA	± (3.0% + 10)			
2A				
10A				

Medición de tensión baja: 200mV  
Rango de frecuencia: 40 ~ 400 Hz

### CAPACIDAD

Rango	Precisión			
	840D	840C	890D	890G
2nF	± (4.0% + 5)			
20nF				
200nF				
2uF				
20uF				

### FRECUENCIA (890G SOLAMENTE)

Rango	Precisión
2KHz	± (3.0% + 5)

Sensibilidad: 100mV rms

### OHM

Rango	Precisión			
	840D	840C	890D	890G
200Ω	± (1.0% + 10)			
2KΩ				
20KΩ	± (1.0% + 4)			
200KΩ				
2MΩ				
20MΩ	± (1.0% + 10)			



Ref.	Descripción	Color
------	-------------	-------

### 3402055: MULTÍMETRO DIGITAL UT-55

- Display: 3 - 1/2 dígitos LCD con una lectura máxima de 1999.
- Velocidad de medición: actualizaciones cada 2-3/sec
- Rango sobrepasado: "1" sólo figura en la pantalla
- Indicación automática de polaridad negativa.
- El "" se muestra cuando el voltaje de la batería cae por debajo del voltaje de operación.
- Una gama completa de protección contra sobrecarga.
- Capacidad de Auto-cero de medición.
- Temperatura de funcionamiento: 0 °C ~ 40 °C, 0 ~ 75% R.H.
- Temperatura de almacenamiento: -10 °C ~ 50 °C, 0 ~ 75% R.H.
- Batería: Estándar IEC 6F22 9V, NEDA 1604, JIS 006P.
- Dimensiones: 191L \* 89W \* 35Hmm.
- Peso: 310g aprox (incluyendo la batería)
- Cumplimiento de Seguridad: EN 61010-1, 2000 CAT II 600V normas de sobretensión.

Categorías de sobretensión instalación EN 61010-1,

2000: El medidor está diseñado para proteger contra transitorios en estas categorías:

CAT I: De alto voltaje baja energía, por ejemplo, circuitos, electrónica o una copiadora.

CAT II: De los equipos suministrados a partir de la instalación fija, por ejemplo, televisores, ordenadores, herramientas portátiles y aparatos electrodomésticos.

CAT III: De los equipos en instalaciones de equipo fijo, por ejemplo, paneles de instalación, alimentadores, circuitos de ramales cortos y sistemas de iluminación de grandes edificios.

#### CARACTERÍSTICAS ELÉCTRICAS

1) Precisión ± (% de lectura + número de dígitos menos significativos) por un año, a 23°C ± 5°C HR <75%

##### DCV

Rango	Precisión		
	DT5801	DT5805	DT5808
2000 mV	± (0,8% + 2)		
20 V			
200 V			
600 V	± (1,0% + 2)		

Impedancia de entrada: 10MΩ en toda la gama

##### 2) ACV

Rango	Precisión		
	DT5801	DT5805	DT5808
2000 mV	± (1,0% + 5)		
20 V			
200 V			
600 V	± (1,2% + 5)		

Impedancia de entrada: 10MΩ  
Rango de frecuencia: 40 ~ 400 Hz

##### 3) DCA

Rango	Precisión			
	840D	840C	890D	890G
200uA	± (1,0% + 5)			
2mA				
20mA				
200mA				
2A				
10A	± (2,0% + 10)			

Medición de tensión baja: 200mV

#### ACA

Rango	Precisión		
	DT5801	DT5802	DT5808
200uA	± (2,0% + 3) ± (2,0% + 5) ± (2,5% + 10)		
2mA			
20mA			
200mA			
10A			

Medición de tensión baja: 200mV  
Rango de frecuencia: 40 ~ 400 Hz

#### CAPACIDAD

Rango	Precisión		
	DT5801	DT5802	DT5808
2nF	± (4,0% + 3)		
20nF			
200nF			
2uF			
20uF			

#### TEST DE FRECUENCIA (DT5808 SOLAMENTE)

Rango	Precisión
2KHz	± (3,0% + 5)
20KHz	

Sensibilidad: 100mV rms

#### OHM

Rango	Precisión		
	DT5801	DT5802	DT5808
200Ω	± (1,0% + 10)		
2KΩ			
20KΩ			
200KΩ			
2MΩ			
20MΩ	± (1,0% + 5)		
200MΩ	± (5,0% + 10) -10		

#### TEMPERATURA (DT5808 SOLAMENTE)

Rango	Precisión	
	0°C ~ 400°C	400°C ~ 750°C
0°C ~ 750°C	± (1% + 4)	± (1,5% + 15)

Con cable de termopar tipo K

Ref.

Descripción

Color

## 3401200 : PINZA AMPERIMÉTRICA PROFESIONAL DIGITAL CON ABRAZADERA Y FUNDA

- Pantalla de LCD, 3 ½ dígitos con indicador automático de polaridad.
- Temperatura de funcionamiento: 0°C – 40°C (32°F a 104°F)
- Temperatura de almacenamiento: -10°C - 50°C (14°F a 122°F)
- Baterías alcalinas o de carbono-zinc de 9V (tipo NEDA 1604)
- Accesorios: Juego de cables de prueba.
- Tamaño: 230 L x 70 Ancho x 31 Alto mm
- Peso aprox: 310 g (Incluyendo la batería).



### Voltaje continua

Rango	Resolución	Precisión
2 V	1 mV	± (0.8% + 2)
20 V	10 mV	
200 V	100 mV	
600 V	1 V	± (1.0% + 2)

Impedancia de entrada:  $\geq 9M\Omega$

Protección sobrecarga: 600V DC/peak AC para todos los rangos

### Resistencia

Rango	Resolución	Precisión
200 $\Omega$	100m $\Omega$	± (1.0% + 10)
2K $\Omega$	1 $\Omega$	± (1.0% + 4)
20K $\Omega$	10 $\Omega$	
200K $\Omega$	10 $\Omega$	
200M $\Omega$	1K $\Omega$	

Protección sobrecarga: 500V DC/rms AC para todos los rangos

### Voltaje alterna

Rango	Resolución	Precisión
200 V	100 mV	± (1.0% + 5)
600 V	1 V	± (1.2% + 5)

Impedancia de entrada:  $\geq 9M\Omega$

Protección de sobrecarga: 600V AC/DC para todos los rangos

### Temperatura

Rango	Precisión		
	0°C ~ 400°C	400°C ~ 750°C	
	32°F ~ 752°F	752°F ~ 1382°F	
0°C ~ 750°C	± (1% + 4)	± (1.5% + 15)	
32°F ~ 1382°F			

### Intensidad CA

Rango	Resolución	Precisión
20 A	10 mA	± (2.5% + 10)
200 A	100 mA	
1000 A	1 A	± (2.0% + 5)
		para 800A e inferiores sólo para más de 800 A

Protección sobrecarga: 1000A durante 60 segundos. Apertura de la pinza: 2" (5cm)

### Frecuencia

Rango	Resolución	Precisión
2KHz	1Hz	± (3% + 5)
20KHz	10Hz	



Ref.	Descripción	Color
------	-------------	-------

3400011	DESTORNILLADOR AISLANTE PLANO 6,5 X 150 mm	
---------	--	--

3400012	DESTORNILLADOR AISLANTE PHILIPS 0 X 75 mm	
---------	---	--



3400003	BUSCAPOLOS 125 mm AC100-250V	
---------	------------------------------	--

3400006	BUSCAPOLOS 145 mm AC100-250V	
---------	------------------------------	--



3400005	BUSCAPOLOS 145 mm AC100-250V	
---------	------------------------------	--



3400004	BUSCAPOLOS 140 mm AC100-250V	
---------	------------------------------	--



3400000	BUSCAPOLOS ESTRECHO 144 mm AC100-250V	
---------	---------------------------------------	--





Ref.

Descripción

Color

- 3401208 : **TESTER DIGITAL 133 mm**  
Rango de medida AC12-250V DC6-36V



- 3401205 : **TESTER DIGITAL 122 mm**  
Rango de medida AC12-250V DC6-36V



- 3401207 : **TESTER DIGITAL MULTIFUNCIÓN 155 mm**  
Rango de medida AC100-500V  
Led incorporado. Pilas incluidas.  
Detección de interrupciones de corriente (break point).  
Direct e Induction test.



- 3401202 : **COMPROBADOR DE VOLTAJE**  
Indica voltaje en la pared, enchufes, portalámparas,  
cables, etc.  
Tamaño pequeño. CAT II 500V.  
Rangos AC 6-400V, DC 6.500V



- 3401204 : **COMPROBADOR DE VOLTAJE PROFESIONAL**  
Probador de circuitos a toma tierra.  
Probador de conductor/semiconductor.  
Batería 0-1MQ. Motorizado.  
Indicador de polaridad DC.  
Probador de polaridad de fase.  
Rango 12-690V. LED incorporado. CAT II 500V.





Ref.	Descripción	Color
------	-------------	-------



- 3500701 : CINTA MÉTRICA PARA GRANDES MEDIDAS  
20 m x 13 mm
- 3500702 : CINTA MÉTRICA PARA GRANDES MEDIDAS  
30 m x 13 mm
- 3500703 : CINTA MÉTRICA PARA GRANDES MEDIDAS  
50 m x 13 mm



- 2400058 : SOLDADOR PUNTA LÁPIZ 30 W. 230 V.
- 2400059 : SOLDADOR PUNTA LÁPIZ 60 W. 230 V.



- 2400100 : ESTAÑO TUBO 60% 1 mm  
(1)
- 2400104 : ESTAÑO BOBINA 100 GRS. 60% 1 mm  
(2)
- 2400105 : ESTAÑO BOBINA 100 GRS. 60% 1,5 mm  
(2)
- 2400106 : ESTAÑO BOBINA 100 GRS. 60% 2 mm  
(2)
- 2400110 : ESTAÑO BOBINA 250 GRS. 60% 1 mm  
(2)
- 2400111 : ESTAÑO BOBINA 250 GRS. 60% 1,5 mm  
(2)
- 2400112 : ESTAÑO BOBINA 250 GRS. 60% 2 mm  
(2)



Ref.	Descripción	Color
------	-------------	-------

**2400251** : **BATERÍA EXTERNA PORTÁTIL**  
 Recubrimiento de goma antigolpes y antipolvo  
 Batería de litio de 2.600 mAh  
 Salida de DC 5V - 0,6 A  
 Medidas: 97 x 22 x 22 mm  
 Cable conexión USB - Micro USB

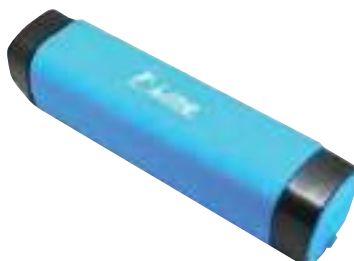

**2400254-AZ** : **BATERÍA EXTERNA PORTÁTIL**  
 Recubrimiento de goma, antigolpes y antipolvo  
**2400254-BL** : Batería de litio de 6600 mAh  
**2400254-N** : Entrada de DC 5V 1A  
 Salida de DC 5V 1A  
**2400254-V** : Medidas: 100 x 64 x 26 mm  
 Cable conexión USB - Micro USB  
 Colores: N-Negro, BL-Blanco, V-Verde y AZ-Azul



**2400255-AZ** : **BATERÍA EXTERNA PORTÁTIL**  
 Recubrimiento de goma, antigolpes y antipolvo  
 Batería de litio de 8400 mAh  
**2400255-BL** : Entrada de DC 5V 1A  
 Salida de DC 5V 1A  
**2400255-N** : Medidas: 100 x 64 x 26 mm  
 Cable conexión USB - Micro USB  
 Colores: N-Negro, BL-Blanco, V-Verde y AZ-Azul  
**2400255-V** :



Ref.	Descripción	Color
------	-------------	-------



🔋 2400243 : PILA RECARGABLE R-6  
**2.600 mA.** (MH-Ni).  
 Presentación en blíster de 4 unidades.

🔋 2400244 : PILA RECARGABLE R-03  
**950 mA.** (MH-Ni).  
 Presentación en blíster de 4 unidades.



🔋 2400711 : COMPROBADOR DE PILAS UNIVERSAL  
 Con pantalla / test analógico.

Ref.	Descripción	Color
------	-------------	-------

- ☉ 2400206 PILA ALCALINA PETACA 3LR12  
Presentación en blister de 1 unidad.
- ☉ 2400207 PILA ALCALINA LR-6 (AA)  
Presentación en blister de 4 unidades.
- ☉ 2400208 PILA ALCALINA LR-03 (AAA)  
Presentación en blister de 4 unidades.
- ☉ 2400209 PILA ALCALINA LR-14 (AM2)  
Presentación en blister de 2 unidades.
- ☉ 2400210 PILA ALCALINA LR-20 (AM1)  
Presentación en blister de 2 unidades.
- ☉ 2400213 PILA ALCALINA 12 V (23 A)  
Presentación en blister de 1 unidad.
- ☉ 2400214 PILA ALCALINA 9 V (6LR61)  
Presentación en blister de 1 unidad.
- ☉ 2400215 PILA ALCALINA LR-1 1,5 V (N)  
Presentación en blister de 2 unidades.
- ☉ 2400240 PILA LITIO CR-123 A 3 V  
Presentación en blister de 1 unidad.



- ☉ 2400241 PILA ALCALINA HIGH POWER LR-03 HP  
Especial para cámara.  
Presentación en blister de 4 unidades.
- ☉ 2400242 PILA ALCALINA HIGH POWER LR-6 HP  
Especial para cámara.  
Presentación en blister de 4 unidades.





Ref.	Descripción	Color
2400226	PILA BOTÓN CR-2025 - 3 V	
2400227	PILA BOTÓN CR-2016 - 3 V	
2400228	PILA BOTÓN CR-1620 - 3 V	
2400229	PILA BOTÓN CR-2032 - 3 V	
2400230	PILA BOTÓN LR-44 A76 - 1,5 V	
2400231	PILA BOTÓN LR-41 - 1,5 V Repuesto para linternas 2423070-71-72	

Ref.

Descripción

Color

- ☎ 2400264 : CARGADOR DE PILAS LCD RÁPIDO 60 MINUTOS (NiMH)  
DC 12 V. 1,25 A. 50-60 Hz. Incluye 4 pilas R-6, 2.700 mA.

**TIEMPO DE RECARGA Y REFRESH**

TIPO DE RECARGA	CAPACIDAD	1 - 4 PILAS	REFRESH
AA (R-6)	2.700 mAh	sobre 140 minutos	7 HORAS
AA (R-6)	2.300 mAh	sobre 110 minutos	5 HORAS
AAA (R-03)	1.000 mAh	sobre 90 minutos	3 HORAS
AAA (R-03)	800 mAh	sobre 70 minutos	2 HORAS

**Características:**

1. Soporta voltaje AC 100 V - 240 V.
2. Indicador LCD de carga
3. Función Refresh. Eliminación de efecto memoria de una pila
4. Tres funciones de seguridad; Control de voltaje, Timer de seguridad y control de temperatura.

**Precaución:**

Este cargador tan solo debe usarse con pilas R-03 y R-6 de **Ni-MH**, que estén catalogadas como recargables.

Las pilas incluidas no estan cargadas. Es necesario cargarlas antes de utilizarlas por primera vez.

**Dimensiones:**

72 x 125 x 30 mm.



- ☎ 2400265 : IGUAL AL ANTERIOR  
Incluye 4 pilas (2 pilas R-6 2.700 mAh y 2 pilas R-03 1.000 mAh)

- ☎ 2400266 : IGUAL AL ANTERIOR  
Incluye 4 pilas R-03 1.000 mAh

- ☎ 2400267 : CARGADOR UNIVERSAL DE BATERÍAS  
Foto, video, móvil, AA, AAA, etc.  
Para casa y coche.



- ☎ 2400268 : CARGADOR UNIVERSAL DE BATERÍAS CON USB  
Foto, video, móvil, AA, AAA, etc.  
Para casa, coche y ordenador.  
Pantalla LCD





Ref.	Descripción	Color
------	-------------	-------



- 2400303 : ALIMENTADOR DE CORRIENTE AC/DC DE 1500 mA
- 2400310 : ALIMENTADOR DE CORRIENTE AC/DC DE 2000 mA

Input AC 100-240V 0,25 A 50/60 Hz  
 Output: 3V/4.5V/5V/6V/7.5V/9V/12V. USB 2.1 A



- ⌚ 1101901 : ADAPTADOR TOMA DE AUTOMÓVIL - USB  
 Entrada: Toma 5 V  
 Salida: 1 USB DE 2,1 A + 1 USB DE 1 A



- ⌚ 1101902 : ADAPTADOR 230 V - USB  
 Entrada: 100-230 V  
 Salida: 1 USB DE 2,1 A + 1 USB DE 1 A





Ref.

Descripción

Color

🕒 7030001 : TIJERA ELECTRICISTA PROFESIONAL, 14 CM



🕒 7030003 : TIJERA ELECTRICISTA, 14 CM



🕒 7030004 : TIJERA DE COCINA, 25 CM



🕒 7030005 : TIJERA DE COSTURA, 21 CM





Ref.	Descripción	Color
------	-------------	-------

**3400027** SET 7 DESTORNILLADORES AISLANTES BLISTER  
 1 x plano 3 x 75 m. 1 x plano 4 x 100 mm 1 x  
 plano 5.5 x 125 mm  
 1 x PH0 x 60 mm. 1 x PH1 x 75 mm. 1 x PH2 x  
 100 mm  
 1 x tester digital.



**3400021** SET 6 DESTORNILLADORES PRECISIÓN  
 Phillips: PH0/PH1  
 Planos: 1.4/2.0/2.4/3.0



**3400028** SET 6 DESTORNILLADORES PRECISIÓN  
 Phillips: PH0/PH1  
 Planos: 1.4/2.0/2.4/3.0



**3400029** SET 10 DESTORNILLADORES PRECISIÓN  
 Phillips: PH000/PH00/PH0/PH1. (50mm)  
 Planos: 1.4/2.4/3.0/4,0 (50 mm)  
 Torx: T4/T6 (50 mm)



Ref.

Descripción

Color

### 3400030 CONJUNTO DE HERRAMIENTAS PROFESIONAL ELECTRICISTA

El conjunto esta compuesto por:

- 1 Tijera electricista
- 1 Buscapolos
- 1 Alicata
- 1 destornillador aislante plano
- 1 destornillador aislante tipo Phillips

Presentación: Estuche de poliester rojo, con pinza para colgar.



### 3400020 SET DE SEIS DESTORNILLADORES

Contiene:

- 2 destornilladores planos: \* 5 x 100 mm  
\* 6,5 x 150 mm
- 2 destornilladores philips: \* 0 x 75 mm  
\* 1 x 100 mm
- 2 destornilladores PZ: \* 1 x 80 mm  
\* 2 x 100 mm



### 3400022 MALETÍN CON 10 DESTORNILLADORES

Contiene:

- 5 destornilladores planos: \* 6,5 x 45 mm  
\* 3 x 75 mm  
\* 5 x 100 mm  
\* 8 x 150 mm  
\* 6,5 x 150 mm
- 5 destornilladores philips: \* 2 x 45 mm  
\* 2 x 100 mm  
\* 3 x 150 mm  
\* 1 x 100 mm  
\* 0 x 6 mm





Ref.	Descripción	Color
------	-------------	-------



**2400601** : **STAND BY KILLER TV**  
 Diseñado para eliminar automáticamente el consumo eléctrico cuando su televisor está en standby.  
 Energía ahorrada por año:  
 0.018 KWH x 20 H x 365 días = 131.4 KWH  
 Consumo de corriente menor a 0.25 W



**2400602** : **STAND BY KILLER ORDENADOR**  
 Diseñado para eliminar automáticamente el consumo eléctrico de su ordenador cuando está en standby, así como el de los periféricos, al disponer de una base maestra y 3 esclavas para éstos.  
 Energía ahorrada por año:  
 0.015 KWH x 16 H x 365 días = 87.6 KWH  
 Consumo de corriente menor a 0.25 W



**2400600** : **MEDIDOR DE CONSUMO ELÉCTRICO**  
 Mide el consumo eléctrico y los costes acumulados de los electrodomésticos lo que le ayudará a reducir el importe de su factura eléctrica y las emisiones de CO<sub>2</sub> a la atmósfera, ya que descubrirá qué aparatos consumen más y podrá limitar su uso.



Ref.

Descripción

Color

**2400500** : INSECMATIC DOMÉSTICO  
6 W. 230 V. - 230 V. - 50 HZ.  
160 x 130 x 350 mm.  
Área cobertura 20 m<sup>w</sup>

Negro



**2400506** : INSECT KILLER  
2 tubos 2 x 10 W.  
230 V. 50 Hz.  
Área de cobertura 80 m<sup>2</sup>.



**2400507** : INSECT KILLER  
2 tubos 2 x 15 W.  
230 V. 50 Hz.  
Área de cobertura 100 m<sup>2</sup>.



**2400508** : INSECT KILLER  
3 tubos 3 x 20 W.  
230 V. 50 Hz.  
Área de cobertura 200 m<sup>2</sup>.



**2400510** : SMART INSECT KILLER  
Con ventilador,  
desconexión automática.  
1 tubo PL-7 W.  
230 V. - 240 V. 50 Hz.  
Área de cobertura 25 m<sup>2</sup>.



**2400513** : INSECT KILLER ENCHUFABLE MINI  
1 W. 4 Led  
230 V. - 50 HZ.  
Bandeja extraíble.  
IP20.

**LED**

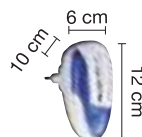

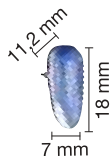

- | Ref.    | Descripción  | Color |
|---------|--|-------|
| 2400514 | INSECT KILLER ENCHUFABLE<br>4 W.<br>230 V. - 50 HZ.<br>Bandeja extraíble.<br>IP20. |       |

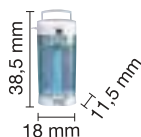

- |         |  |  |
|---------|--|--|
| 2400511 | SMART INSECT KILLER P.C.B.<br>Con 2 ventiladores.<br>1 tubo PL-11 W.<br>230 V. - 240 V. 50 Hz. |  |
| 2400512 | SMART INSECT KILLER P.C.B.<br>1 tubo PL-11 W.<br>230 V. - 240 V. 50 Hz.                        |  |

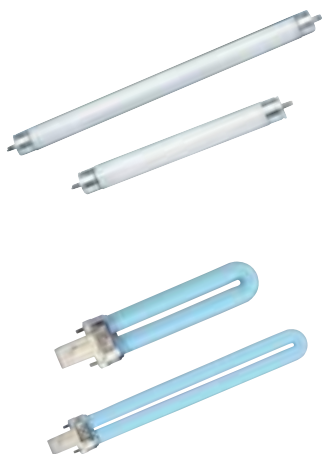

- |           |   |
|-----------|---|
| R 2600498 | TUBO MOSQUITERO 6 W - T5 225 x 14 mm<br>Repuesto para Ref. 2400500  |
| 2600499   | TUBO MOSQUITERO 8 W- T5 301 x 14 mm                                 |
| R 2600505 | TUBO MOSQUITERO 10 W- T8 345 x 25 mm<br>Repuesto para Ref. 2400506. |
| R 2600501 | TUBO MOSQUITERO 15 W- T8 347 x 26 mm<br>Repuesto para Ref. 2400507. |
| R 2600502 | TUBO MOSQUITERO 20 W- T8 608 x 23 mm<br>Repuesto para Ref. 2400508  |
| R 2600510 | TUBO PL 7 W<br>Repuesto para Ref. 2400510                           |
| R 2600511 | TUBO PL 11 W<br>Repuesto para Ref. 2400511 y 2400512                |

Ref.

Descripción

Color

## ACEITE INODORO. SIN RUIDO. RÁPIDO

### DOBLE INTERRUPTOR/PROGRAMADOR/CONVECTOR

REFERENCIA	Elementos	Potencia	Medidas
<b>3100600</b>	7	1.500 W	37 x 16,5 x 66
<b>3100601</b>	9	2.000 W	45 x 16,5 x 66
<b>3100602</b>	11	2.300 W	52,8 x 16 x 64



### DOBLE INTERRUPTOR

REFERENCIA	Elementos	Potencia	Medidas
<b>3100605</b>	5	1.000 W	31 x 13,5 x 60
<b>3100606</b>	7	1.500 W	38 x 16 x 64
<b>3100607</b>	9	2.000 W	35 x 23 x 54
<b>3100608</b>	11	2.500 W	51 x 23 x 54
<b>3100609</b>	13	2.500 W	59 x 23 x 54



### TAMAÑO MINI

REFERENCIA	Elementos	Potencia	Medidas
<b>3100603</b>	7	700 W	32 x 13,5 x 38
<b>3100604</b>	9	900 W	43,5 x 13 x 40,5





Ref.	Descripción	Color
------	-------------	-------



**3100498** : **TERMOVENTILADOR**  
 2 Niveles de potencia: 1.000 W - 2.000 W.  
 Termostato regulable.  
 Selección frío / calor  
 230 V. 50 Hz.  
 Protección sobrecalentamiento.  
 Indicador luminoso de encendido.  
 Uso horizontal o vertical.  
 Dimensiones: 24 x 12,5 x 25,5 cm



**3100501** : **TERMOVENTILADOR OSCILANTE**  
 3 Niveles de potencia: 2.000 W.  
 Termostato regulable.  
 Selección frío / calor y **Oscilante**.  
 230 V. 50 Hz.  
 Dimensiones: L=31,5 cm, A=23 cm, F=19 cm



**3100502** : **TERMOVENTILADOR**  
 3 Niveles de potencia: 2.000 W.  
 Termostato regulable.  
 Selección frío / calor.  
 230 V. 50 Hz.  
 Dimensiones: L=28 cm, A=23 cm, F=17 cm



**3100482** : **TERMOVENTILADOR DE PARED**  
 2.000 W.  
 Mando a distancia.  
 Selección de temperatura 18-45°  
 Protección sobrecalentamiento  
 Detección de ventana abierta  
 Medidas: 42,5 cm largo x 27 cm alto x 12,5 cm fondo



**3100503** : **CONVECTOR AIRE PTC**  
 Sistema de calor PTC de 2.000 W.  
 Dispositivo anti-calentamiento.  
 Mando a distancia.  
 Dimensiones: L=45 cm, A=19 cm, F=11 cm





Ref.

Descripción

Color

- 3100499** : **TERMOVENTILADOR DISEÑO**  
 2 niveles de potencia. 1000-2000 W.  
 Protección sobrecalentamiento.  
 Termostato ajustable.  
 Medidas: 28,5 cm alto x 25,6 cm ancho x  
 13 cm fondo



- 3100490** : **CONVECTOR 1800 W CON TURBO  
 Y PROGRAMADOR**  
 3 niveles de potencia. 650 – 1150 - 1800 W  
 Termostato regulable.  
 Función turbo y programador incorporado.  
 Medidas: 57 cm largo x 42 cm alto x  
 14 cm fondo



- 3100491** : **CONVECTOR 2000 W**  
 3 niveles de potencia. 750 – 1250 - 2000 W  
 Termostato regulable.  
 Medidas: 57 cm largo x 40 cm alto x  
 14,5 cm fondo





Ref.	Descripción	Color
------	-------------	-------

**3100481** : TERMOVENTILADOR TORRE OSCILANTE CON WIFI  
 2 niveles de potencia. 1000 – 2000 W.  
 Protección contra sobretensión.  
 Programador y pantalla LCD.  
 Mando a distancia.  
 Función wifi.  
 Medidas: 56 x 23 x 15 cm



Ref.

Descripción

Color

- 3100470** : **RADIADOR MICA CON TERMOSTATO  
1500 W**  
 2 niveles de potencia. 1000 – 1500 W.  
 Ruedas incluidas.  
 Protección contra sobretensión.  
 Termostato ajustable.  
 Medidas: 49,5 cm x 27 cm x 62 cm



- 3100471** : **RADIADOR MICA CON TERMOSTATO  
2000 W**  
 2 niveles de potencia. 1000 – 2000 W.  
 Ruedas incluidas.  
 Protección contra sobretensión.  
 Termostato ajustable.  
 Medidas: 55,5 cm x 27 cm x 62 cm



*Fuego*



- 3100494** : **RADIADOR HALÓGENO**  
 3 Barras.  
 3 Niveles de potencia: 400 W - 800 W - 1.200 W.  
 Radio de oscilación automático 70°.  
 230 V 50 Hz.  
 Dispositivo de seguridad anti-calentamiento.  
 Dimensiones: 35,5 x 17 x 59,5 cm

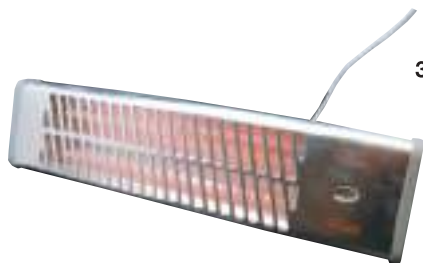

- 3100497** : **ESTUFA MURAL**  
 3 Tubos halógenos de cuarzo  
 3 Potencias: 400 W - 800 W - 1.200 W.  
 Calor direccionable.  
 Dimensiones: 53,5 x 14 x 10 cm



Ref.

Descripción

Color

- 3100520** : ESTUFA EXTERIOR TERRAZA DE GAS CILÍNDRICA  
 Acero inoxidable.  
 Reflector y tubo de cristal incorporado.  
 Potencia 11KW  
 Funciona con butano, propano o mezcla de ambas.  
 Medidas: 180 cm alto x 53,5 cm diámetro.

- 3100520-F** : FUNDA PARA REF. 3100520



- 3100521** : ESTUFA EXTERIOR DE GAS TIPO SETA  
 Color negro.  
 Acero inoxidable.  
 Potencia 5-12 KW  
 Funciona con butano o propano.  
 Medidas: 221 cm alto x 81 cm diámetro.

- 3100521-F** : FUNDA PARA REF. 3100521





Ref.	Descripción	Color
------	-------------	-------



**3100504** : ESTUFA INFRARROJOS EXTERIOR IP 65

- Tubo Helen Philips 6.000 horas
- Emisión de calor instantánea.
- Área de calentamiento: 18 m<sup>2</sup>.
- 2.000 W (230 V).
- Protección contra sobrecalentamiento.
- Totalmente silencioso.
- Dimensiones 67 x 10 x 7 cm.

**3100507** : IGUAL AL ANTERIOR CON MANDO A DISTANCIA

2 niveles de potencia 1.500 W / 2.000 W



**3100505** : TRÍPODE PARA 3100504 Y 3100507

(No incluye estufa)



**3100508** : ACCESORIO PARA ENGANCHE EN TOLDO PARA 3100504 Y 3100507

(No incluye estufa)



Ref.

Descripción

Color

**3100511 : ESTUFA TERRAZA EXTERIOR HALÓGENA**

- 3000 W IP54
- Rejilla de seguridad, reflector de calor, acabado anti corrosión.
- Desconexión general.
- Incluye clavija de conexión y manguera de 4 mts
- Altura regulable de 1,94 a 2,09 mts.



**3100512 : ESTUFA EXTERIOR TERRAZA 2000 W**

- 2 niveles de potencia. 650 – 2000 W
- Tubo de cuarzo.
- IP34.
- Apagado automático al volcar.
- Medidas: 211 cm alto x 50 cm diámetro.



Ref.	Descripción	Color
------	-------------	-------

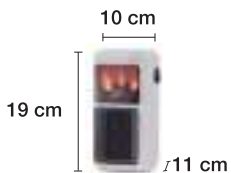

**3105000** MINI CONVECTOR ENCHUFABLE CON EFECTO LLAMA

400 W.

Pantalla LCD con efecto llama.

Programador 12h.

Medidas: 10 x 11 x 19 cm



**3105001** ESTUFA EFECTO LLAMA 1500 W

2 niveles de calor. 750 – 1500 W.

Control de temperatura con termostato.

El efecto llama puede ser utilizado independientemente a la calefacción.

Medidas: 41 x 25 x 45 cm





Ref.

Descripción

Color

**0100020 : TERMOSTATO DIGITAL**

- Temperatura ambiente.
- Temperatura establecida.
- Heat: Calefacción activada.
- Protección contra congelación.
- Fácil instalación.
- Funciona con dos pilas AA no incluidas.
- Medidas: 110 x 75 x 45 mm.



**0100021 : CRONOTERMOSTATO DIGITAL**

- Programable día / semana.
- Hasta 6 programas por día.
- Temperatura ambiente.
- Temperatura establecida.
- Pantalla retroiluminada.
- Protección contra congelación.
- Fácil instalación.
- Funciona con dos pilas AA no incluidas.
- Medidas: 130 x 80 x 35 mm.





Ref.	Descripción	Color
------	-------------	-------



**2200346** : **CALIENTA CAMAS CON PILOTO**  
 Termostato de seguridad. Piloto señalizador OFF.  
 Funda de lana.  
 450 W 230 V 50/60 Hz.  
 Conectado sólo 3 minutos, acumula calor seco  
 que irá desprendiendo lentamente durante 3 horas.  
 187 mm de diámetro



**2200561** : **CALIENTA VASOS 300 W.**  
 Homologado con T.T. lateral.



Ref.

Descripción

Color

- 3100514** : ALMOHADILLA ELÉCTRICA CERVICAL 40 W  
 110 - 230 V.  
 Calor terapéutico, que alivia el dolor.  
 Medidas: 40 x 30 cm.



- 3100515** : ALMOHADILLA ELÉCTRICA 60 W  
 110 - 230 V.  
 Incluye fundas polares.  
 Medidas: 40 x 32 cm.



- 3100516** : MANTA ELÉCTRICA INDIVIDUAL 60 W  
 1 MANDO  
 Funda polar.  
 110 - 230 V.  
 Medidas: 150 x 80 cm.



- 3100517** : MANTA ELÉCTRICA MATRIMONIO 2 X 60 W  
 2 MANDOS  
 Funda polar.  
 110 - 230 V.  
 Medidas: 160 x 140 cm.

- 3100518** : CALIENTA CAMAS INDIVIDUAL 60 W  
 1 MANDO  
 5 temperaturas  
 110 - 230 V.  
 Medidas: 150 x 80 cm.

- 3100519** : CALIENTA CAMAS DE MATRIMONIO 2 X 60 W  
 2 MANDOS  
 5 temperaturas  
 110 - 230 V.  
 Medidas: 160 x 150 cm.



Ref.	Descripción	Color
------	-------------	-------



**2433400** : VENTILADOR DE SOBREMESA  
 (Diámetro aspas 30 cm.)  
 Características: \* 3 Velocidades  
 \* Oscilante  
 \* 40 W 230 V  
 Altura 47 cm.  
 Rpm 1100/1200/1300

**2433401** : VENTILADOR DE SOBREMESA  
 (Diámetro aspas 40 cm.)  
 Características: \* 3 Velocidades  
 \* Oscilante  
 \* 50 W 230 V  
 Altura 51 cm.  
 Rpm 1100/1200/1300



**2433402** : VENTILADOR DE PIE  
 (Diámetro aspas 40 cm.)  
 Características: \* 3 Velocidades  
 \* Oscilante  
 \* Pie extensible  
 \* 50 W 230 V  
 Altura 120 cm.  
 Rpm 1100/1200/1300



**2433402-S** : IGUAL AL ANTERIOR CON PATAS REDONDEADAS

**2433413** : IGUAL AL ANTERIOR CON MANDO A DISTANCIA

Ref.

Descripción

Color

2433403

**VENTILADOR SUELO BOX**

(Diámetro aspas 30 cm)

- Características: \* 3 Velocidades  
 \* Programador  
 \* Difusor giratorio  
 \* 45 W 230 V

Altura 44 cm.

Rpm 1032/1122/1214



2433404

**VENTILADOR SUELO ALTA VELOCIDAD**

(Diámetro aspas 45 cm)

- Características: \* 3 Velocidades  
 \* Orientable  
 \* 100 W 230 V

Altura 55 cm.

Rpm 850/950/1050



2433410

**VENTILADOR SUELO TORNADO**

(Diámetro aspas 50 cm)

- Características: \* 3 Velocidades  
 \* Orientable  
 \* 70 W 230 V

Altura 60 cm.

Rpm 950/1050/1200



Ref.	Descripción	Color
------	-------------	-------



**2433405** : **VENTILADOR DE TORRE**  
 Características: \* 3 Velocidades  
 \* Oscilante  
 \* Programador  
 \* 45 W 230 V  
 Altura 74 cm.  
 Rpm 1000/1100/1200



**2433406** : **VENTILADOR DE PINZA**  
 (Diámetro aspas 18 cm)  
 Características: \* 2 Velocidades  
 \* 16 W 230 V  
 \* Incluye pinza y base  
 Altura 34 cm.  
 Rpm 1200/1300



**2433420** : **VENTILADOR PORTÁTIL**  
 2 Posiciones: mano y sobremesa  
 Batería recargable por USB  
 2 horas de carga - 2 horas de uso  
 23 x 11 cm  
 Rpm 1100/1200/1300



Ref.

Descripción

Color

**2433409 VENTILADOR INDUSTRIAL ALTA VELOCIDAD DE PIE**

(Diámetro aspas 43 cm)

Características: \* 3 Velocidades

\* Orientable

\* 120 W 230 V

Altura 125 cm.

Rpm 850/950/1050



**2433412 VENTILADOR PIE CON HUMIDIFICADOR**

(Diámetro aspas 40 cm)

Características: \* 3 Velocidades

\* Oscilante

\* 50 W 230 V

Altura 125 cm.

Rpm 1050/1150/1250



**2433407 VENTILADOR DE PARED**

(Diámetro aspas 40 cm)

Características: \* 3 Velocidades

\* Oscilante

\* 50 W 230 V

Altura 51 cm.

Rpm 1100/1200/1300

**2433408 VENTILADOR DE PARED CON MANDO**

(Diámetro aspas 40 cm)

Características: \* 3 Velocidades

\* Oscilante

\* 50 W 230 V

Altura 51 cm.

Rpm 1100/1200/1300



Ref.

Descripción

Color

REF. 2433434



**VENTILADOR DE TECHO MINI 70 W AC LED INTEGRADO 24 W BLANCO CON ASPAS DE COLORES**

Motor: AC 70 W, 220-240 V, 50 HZ.  
3 aspas de plástico de colores.  
Iluminación led incorporada 24 W.  
CAMBIO DE TONO CON MEMORIA.  
Mando a distancia incluido.  
Función invierno / verano.  
Medidas: 910 mm ancho.  
Caudal de aire: 7500 m<sup>3</sup>/hr.

REF. 2433435



**VENTILADOR DE TECHO 70 W AC LED INTEGRADO 24 W - BLANCO**

Motor: AC 70 W, 110-240 V, 50-60 HZ.  
3 aspas de ABS blancas.  
Iluminación led incorporada 24 W.  
CAMBIO DE TONO CON MEMORIA.  
Mando a distancia incluido.  
Función invierno / verano.  
Medidas: 1.420 mm ancho.  
Caudal de aire: 7500 m<sup>3</sup>/hr.



REF. 2433436



**VENTILADOR DE TECHO 70 W AC LED INTEGRADO 24 W - BLANCO**

Motor: AC 70 W, 220-240 V, 50 HZ.  
3 aspas de madera real.  
Iluminación led incorporada 24 W.  
CAMBIO DE TONO CON MEMORIA.  
Mando a distancia incluido.  
Función invierno / verano.  
Medidas: 1.320 mm ancho.  
Caudal de aire: 11700 m<sup>3</sup>/hr.



Ref.	Descripción	Color
<input type="checkbox"/> REF. 2433437-BL	<b>VENTILADOR DE TECHO 45 W DC LED INTEGRADO 18 W - BLANCO</b>	
<input checked="" type="checkbox"/> REF. 2433437-N	<b>VENTILADOR DE TECHO 45 W DC LED INTEGRADO 18 W - NEGRO</b>	
	Motor: DC 45 W. 8 aspas de plástico. Iluminación led incorporada 18 W. <b>CAMBIO DE TONO CON MEMORIA.</b> Mando a distancia incluido. Función invierno / verano. Medidas: 1.520 mm ancho. Caudal de aire: 15300 m <sup>3</sup> /hr.	
<input checked="" type="checkbox"/> REF. 2433438	<b>VENTILADOR DE TECHO 85 W 2 x E27 PLATA</b>	
	Motor: AC 85 W, 220-240 V, 50 HZ. 5 aspas de madera contrachapada. 2 x E27 máx. 15 W. Mando a distancia incluido. Función invierno / verano. Medidas: 1.320 mm ancho. Caudal de aire: 11400 m <sup>3</sup> /hr.	
<input type="checkbox"/> REF. 2433439-BL	<b>VENTILADOR DE TECHO 60 W DC LED INTEGRADO 24 W - BLANCO</b>	
<input checked="" type="checkbox"/> REF. 2433439-N	<b>VENTILADOR DE TECHO 60 W DC LED INTEGRADO 24 W - NEGRO</b>	
	Motor: DC 60 W. 5 aspas de ABS. Iluminación led incorporada 24 W. <b>CAMBIO DE TONO CON MEMORIA.</b> Mando a distancia incluido. Función invierno / verano. Medidas: 1.320 mm ancho. Caudal de aire: 10800 m <sup>3</sup> /hr.	

Ref.	Descripción	Color
------	-------------	-------

■ REF. 2433440-NM

**VENTILADOR DE TECHO 36 W DC LED INTEGRADO 24 W - NEGRO**

■ REF. 2433440-PL

**VENTILADOR DE TECHO 36 W DC LED INTEGRADO 24 W - PLATA**



Motor: DC 36 W.  
6 aspas de ABS.  
Iluminación led incorporada 24 W.  
CAMBIO DE TONO CON MEMORIA.  
Mando a distancia incluido.  
Función invierno / verano.  
Medidas: 1.670 mm ancho.  
Caudal de aire: 12100 m<sup>3</sup>/hr.

■ REF. 2433441

**VENTILADOR DE TECHO 28 W DC LED INTEGRADO 12 W - NEGRO**



Motor: DC 28 W.  
3 aspas de ABS acabado en arce.  
Iluminación led incorporada 12 W.  
CAMBIO DE TONO CON MEMORIA.  
Mando a distancia incluido.  
Función invierno / verano.  
Medidas: 1.190 mm ancho.  
Caudal de aire: 8000 m<sup>3</sup>/hr.

□ REF. 2433442

**VENTILADOR DE TECHO 30 W DC LED INTEGRADO 24 W - BLANCO**



Motor: DC 30 W.  
3 aspas de ABS.  
Iluminación led incorporada 24 W.  
CAMBIO DE TONO CON MEMORIA.  
Mando a distancia incluido.  
Función invierno / verano.  
Medidas: 1.190 mm ancho.  
Caudal de aire: 8300 m<sup>3</sup>/hr.

Ref.

Descripción

Color



REF. 2433443

**VENTILADOR DE TECHO ASPAS  
PLEGABLES 65 W AC  
LED INTEGRADO 36 W - BLANCO**

Motor: AC 65 W, 100-240 V, 50/60 HZ.  
4 aspas de ABS PLEGABLES.  
Iluminación led incorporada 36 W.  
CAMBIO DE TONO CON MEMORIA.  
Mando a distancia incluido.  
Función invierno / verano.  
Medidas: 1.070 mm ancho.  
Caudal de aire: 6900 m<sup>3</sup>/hr.



REF. 2433444

**VENTILADOR DE TECHO ASPAS PLEGABLES 65  
W AC 6 x E27 - BLANCO**

Motor: AC 65 W, 220 V, 50 HZ.  
4 aspas de ABS PLEGABLES.  
6 x E27 Máx. 15 W.  
Mando a distancia incluido.  
Medidas: 1.220 mm ancho.  
Caudal de aire: 6900 m<sup>3</sup>/hr.



Ref.	Descripción	Color
------	-------------	-------



REF. 2433450

REF. 2433451

**VENTILADOR DE TECHO 35 W DC  
MADERA CLARA**

**VENTILADOR DE TECHO 35 W DC  
MADERA OSCURA**

Motor: DC 35 W.  
6 aspas de madera.  
Mando a distancia incluido.  
Función invierno / verano.  
Medidas: 1.320 mm ancho.  
Caudal de aire: 8500 m<sup>3</sup>/hr.



Ref.

Descripción

Color

**3100700 : DESHUMIDIFICADOR MINI 500 ML**

Apagado automático cuando el tanque está lleno.

Indicador luminoso de tanque lleno.

Consumo 23W.

Medidas: 13 x 15,4 x 22 cm



**3100701 : DESHUMIDIFICADOR 20 L CON PROGRAMADOR**

3 tonos de luz diferentes en función del grado de humedad de la estancia.

Compresor de calidad, respetuoso con el medio ambiente. (Refrigerante R290)

Apagado automático al sobrepasar los 5.5 L por seguridad.

Programador 24 h.

Con accesorio para secar zapatos.

Medidas: 34 x 21 x 55 cm.





Ref.	Descripción	Color
------	-------------	-------



**2300305 : HORNILLO ELÉCTRICO 1 PLACA**  
 Encendido rápido.  
 Carcasa muy resistente.  
 Perfecto para camping, oficinas, entretenimiento.  
 Temperatura regulable  
 Piloto de luz de encendido.  
 Soporte antideslizante.  
 Superficie muy resistente.  
 Diámetro de cocción 188 mm.  
 Medidas: 23 x 26 x 7 cm.  
 1500 W / 230 V 50 Hz.



**2300310 : HORNILLO ELÉCTRICO 2 PLACAS**  
 Encendido rápido.  
 Carcasa muy resistente.  
 Perfecto para camping, oficinas, entretenimiento.  
 Temperatura regulable  
 Piloto de luz de encendido.  
 Soporte antideslizante.  
 Superficie muy resistente.  
 Diámetro de cocción 188 mm. y 155 mm.  
 Medidas: 44,5 x 26 x 7 cm.  
 1500+1200 W / 230 V 50 Hz.



**2300405 : HORNILLO ELÉCTRICO VITROCERÁMICO 1 PLACA**  
 Encendido rápido para el ahorro energético.  
 Platos lisos de cristal para mejor transmisión del calor y mejor limpieza.  
 Reparto uniforme del calor.  
 Soporte antideslizante.  
 Regulador de temperatura.  
 Diámetro de cocción 180 mm.  
 Medidas: 29,5 x 22,5 x 8 cm.  
 1200 W / 230 V 50 Hz.



**2300410 : HORNILLO ELÉCTRICO VITROCERÁMICO 2 PLACAS**  
 Encendido rápido para el ahorro energético.  
 Platos lisos de cristal para mejor transmisión del calor y mejor limpieza.  
 Reparto uniforme del calor.  
 Soporte antideslizante.  
 Regulador de temperatura.  
 Diámetro de cocción 180 mm.  
 Medidas: 53,5 x 22,5 x 8 cm.  
 1200+1200 W / 230 V 50 Hz.



Ref.

Descripción

Color

**LOS RAYOS ULTRAVIOLETA ACABAN CON BACTERIAS Y VIRUS AL DESTRUIR SU ADN Y ARN.**

**ES LA ELECCIÓN MÁS PRÁCTICA PARA LA DESINFECCIÓN DE LOCALES Y DE TODOS LOS OBJETOS A LOS QUE LLEGUE EL HAZ DE LUZ.**

**MUY IMPORTANTE: SEGUIR LAS INSTRUCCIONES PARA SU USO CORRECTO.**

**2400957 : LÁMPARA DESINFECCIÓN ESTERILIZACIÓN ULTRAVIOLETA.**

Con mando a distancia.

Temporizador. 23W

Medidas: 230 mm base x 190 mm anchura x 430 mm altura.



**2400958 : LÁMPARA DESINFECCIÓN ESTERILIZACIÓN ULTRAVIOLETA.**

Con mando a distancia y sensor de movimiento para su desconexión.

Temporizador. 23W

Medidas: 230 mm base x 190 mm anchura x 430 mm altura.

**2400954 : LÁMPARA DESINFECCIÓN ESTERILIZACIÓN ULTRAVIOLETA.**

Con mando a distancia.

Temporizador. 23W

Medidas: 200 mm base x 150 mm anchura x 400 mm altura.



**2400959 : LÁMPARA DESINFECCIÓN ESTERILIZACIÓN ULTRAVIOLETA.**

Con mando a distancia.

Temporizador. 65W

Medidas: 260 mm base x 200 mm anchura x 610 mm altura.

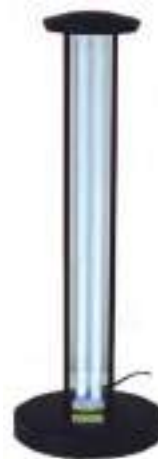

Ref. Descripción Color



**2400955** : LÁMPARA DESINFECCIÓN ESTERILIZACIÓN ULTRAVIOLETA PORTÁTIL.  
 Con protección infantil. 7W  
 Distancia eficiente de uso, < 3cm.  
 Carga USB. Funda de transporte incluida.  
 Medidas: 219 mm largo x 40 mm anchura x 34 mm altura.

Es la elección más práctica para la desinfección de objetos de uso cotidiano como móviles, bolsos, llaves....



**2400953** : TERMÓMETRO INFRARROJOS.



PARÁMETROS TÉCNICOS	
Producto	Termómetro infrarrojos
Distancia de medición	3 cm - 5 cm
Tiempo de medición	1.0 s
Rango de medición	32° C - 42.9° C (89.6° F - 108.5° F)
Precisión	± 0.2 C (32.36° F)
Resolución	0.1° C / °F
Baterías	AAA
N° baterías	2
Grados	°C / °F
Dimensión largo	149 mm
Dimensión ancho	97 mm
Dimensión alto	45 mm
Peso neto	110 g / 0.24 lb
Tiempo de apagado automático	10 s
Color	Blanco, azul
Certificados	CE & RoHS & FDA & FC
Manual	Sí



Ref.	Descripción	Color
3202135/1	FUSIBLES CRISTAL 5 X 20 MM. 0,1 AMP.	
3202135/2	FUSIBLES CRISTAL 5 X 20 MM. 0,25 AMP.	
3202135/3	FUSIBLES CRISTAL 5 X 20 MM. 0,50 AMP.	
3202135/4	FUSIBLES CRISTAL 5 X 20 MM. 1 AMP.	
3202135/5	FUSIBLES CRISTAL 5 X 20 MM. 1,5 AMP.	
3202135/6	FUSIBLES CRISTAL 5 X 20 MM. 2 AMP.	
3202135/7	FUSIBLES CRISTAL 5 X 20 MM. 2,5 AMP.	
3202135/8	FUSIBLES CRISTAL 5 X 20 MM. 3 AMP.	
3202135/9	FUSIBLES CRISTAL 5 X 20 MM. 4 AMP.	
3202135/10	FUSIBLES CRISTAL 5 X 20 MM. 6 AMP.	
3202135/11	FUSIBLES CRISTAL 5 X 20 MM. 10 AMP.	
3202135/12	FUSIBLES CRISTAL 5 X 20 MM. 16 AMP.	
3202135/13	FUSIBLES CRISTAL 5 X 20 MM. 20 AMP.	



3202137/1	FUSIBLES CRISTAL 6 X 24 MM. 6 AMP.	
3202137/2	FUSIBLES CRISTAL 6 X 24 MM. 10 AMP.	
3202137/3	FUSIBLES CRISTAL 6 X 24 MM. 16 AMP.	
3202137/4	FUSIBLES CRISTAL 6 X 24 MM. 20 AMP.	



3202136/1	FUSIBLES CRISTAL 6 X 32 MM. 2 AMP. Tipo portafusibles aéreos auto radio.	
3202136/2	FUSIBLES CRISTAL 6 X 32 MM. 4 AMP. Tipo portafusibles aéreos auto radio.	
3202136/3	FUSIBLES CRISTAL 6 X 32 MM. 5 AMP. Tipo portafusibles aéreos auto radio.	
3202136/4	FUSIBLES CRISTAL 6 X 32 MM. 6 AMP. Tipo portafusibles aéreos auto radio.	
3202136/5	FUSIBLES CRISTAL 6 X 32 MM. 10 AMP. Tipo portafusibles aéreos auto radio.	





Ref.	Descripción	Color
3202134/1	FUSIBLE CERÁMICO TIPO METROPOLI 5 AMP.	
3202134/2	FUSIBLE CERÁMICO TIPO METROPOLI 7 AMP.	
3202134/3	FUSIBLE CERÁMICO TIPO METROPOLI 10 AMP.	
3202134/4	FUSIBLE CERÁMICO TIPO METROPOLI 16 AMP.	
3202134/5	FUSIBLE CERÁMICO TIPO METROPOLI 20 AMP.	
3202134/6	FUSIBLE CERÁMICO TIPO METROPOLI 25 AMP.	



3202132/1	FUSIBLE CERÁMICO CILÍNDRICO Tamaño 00. 8,5 x 31,5 mm. 6 AMP.
3202132/2	FUSIBLE CERÁMICO CILÍNDRICO Tamaño 00. 8,5 x 31,5 mm. 10 AMP.
3202132/3	FUSIBLE CERÁMICO CILÍNDRICO Tamaño 00. 8,5 x 31,5 mm. 16 AMP.
3202132/4	FUSIBLE CERÁMICO CILÍNDRICO Tamaño 00. 8,5 x 31,5 mm. 20 AMP.
3202124/6	FUSIBLE CERÁMICO CILÍNDRICO Tamaño O. 10,3 x 38 mm. 2 AMP.
3202124/7	FUSIBLE CERÁMICO CILÍNDRICO Tamaño O. 10,3 x 38 mm. 4 AMP.
3202124/1	FUSIBLE CERÁMICO CILÍNDRICO Tamaño O. 10,3 x 38 mm. 6 AMP.
3202124/2	FUSIBLE CERÁMICO CILÍNDRICO Tamaño O. 10,3 x 38 mm. 10 AMP.
3202124/3	FUSIBLE CERÁMICO CILÍNDRICO Tamaño O. 10,3 x 38 mm. 16 AMP.
3202124/4	FUSIBLE CERÁMICO CILÍNDRICO Tamaño O. 10,3 x 38 mm. 20 AMP.
3202124/5	FUSIBLE CERÁMICO CILÍNDRICO Tamaño O. 10,3 x 38 mm. 25 AMP.

Ref.	Descripción	Color
3202000/1	FUSIBLE CERÁMICO CILÍNDRICO Tamaño 1 14,3 x 51 mm. 6 AMP	
3202000/2	FUSIBLE CERÁMICO CILÍNDRICO Tamaño 1 14,3 x 51 mm. 10 AMP	
3202000/3	FUSIBLE CERÁMICO CILÍNDRICO Tamaño 1 14,3 x 51 mm. 16 AMP	
3202000/4	FUSIBLE CERÁMICO CILÍNDRICO Tamaño 1 14,3 x 51 mm. 20 AMP	
3202000/5	FUSIBLE CERÁMICO CILÍNDRICO Tamaño 1 14,3 x 51 mm. 25 AMP	
3202000/6	FUSIBLE CERÁMICO CILÍNDRICO Tamaño 1 14,3 x 51 mm. 32 AMP	
3202000/7	FUSIBLE CERÁMICO CILÍNDRICO Tamaño 1 14,3 x 51 mm. 40 AMP	



3202100/1	FUSIBLE CERÁMICO CILÍNDRICO Tamaño 2 22 x 58 mm. 6 AMP	
3202100/2	FUSIBLE CERÁMICO CILÍNDRICO Tamaño 2 22 x 58 mm. 10 AMP	
3202100/3	FUSIBLE CERÁMICO CILÍNDRICO Tamaño 2 22 x 58 mm. 16 AMP	
3202100/4	FUSIBLE CERÁMICO CILÍNDRICO Tamaño 2 22 x 58 mm. 20 AMP	
3202100/5	FUSIBLE CERÁMICO CILÍNDRICO Tamaño 2 22 x 58 mm. 25 AMP	
3202100/6	FUSIBLE CERÁMICO CILÍNDRICO Tamaño 2 22 x 58 mm. 32 AMP	
3202100/7	FUSIBLE CERÁMICO CILÍNDRICO Tamaño 2 22 x 58 mm. 40 AMP	
3202100/8	FUSIBLE CERÁMICO CILÍNDRICO Tamaño 2 22 x 58 mm. 50 AMP	
3202100/9	FUSIBLE CERÁMICO CILÍNDRICO Tamaño 2 22 x 58 mm. 63 AMP	
3202100/10	FUSIBLE CERÁMICO CILÍNDRICO Tamaño 2 22 x 58 mm. 80 AMP	
3202100/11	FUSIBLE CERÁMICO CILÍNDRICO Tamaño 2 22 x 58 mm. 100 AMP	



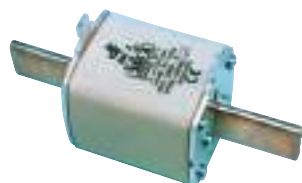

Ref.	Descripción	Color
3202201	FUSIBLE N-H00 DE CUCHILLA 6 A.	
3202202	FUSIBLE N-H00 DE CUCHILLA 10 A.	
3202203	FUSIBLE N-H00 DE CUCHILLA 16 A.	
3202204	FUSIBLE N-H00 DE CUCHILLA 20 A.	
3202205	FUSIBLE N-H00 DE CUCHILLA 25 A.	
3202206	FUSIBLE N-H00 DE CUCHILLA 32 A.	
3202207	FUSIBLE N-H00 DE CUCHILLA 35 A.	
3202208	FUSIBLE N-H00 DE CUCHILLA 40 A.	
3202209	FUSIBLE N-H00 DE CUCHILLA 50 A.	
3202210	FUSIBLE N-H00 DE CUCHILLA 63 A.	
3202211	FUSIBLE N-H00 DE CUCHILLA 80 A.	
3202212	FUSIBLE N-H00 DE CUCHILLA 100 A.	
3202213	FUSIBLE N-H00 DE CUCHILLA 125 A.	
3202214	FUSIBLE N-H00 DE CUCHILLA 160 A.	
3202215	FUSIBLE N-H0 DE CUCHILLA 6 A.	
3202216	FUSIBLE N-H0 DE CUCHILLA 10 A.	
3202217	FUSIBLE N-H0 DE CUCHILLA 16 A.	
3202218	FUSIBLE N-H0 DE CUCHILLA 20 A.	
3202219	FUSIBLE N-H0 DE CUCHILLA 25 A.	
3202220	FUSIBLE N-H0 DE CUCHILLA 32 A.	
3202221	FUSIBLE N-H0 DE CUCHILLA 35 A.	
3202222	FUSIBLE N-H0 DE CUCHILLA 40 A.	
3202223	FUSIBLE N-H0 DE CUCHILLA 50 A.	
3202224	FUSIBLE N-H0 DE CUCHILLA 63 A.	
3202225	FUSIBLE N-H0 DE CUCHILLA 80 A.	
3202226	FUSIBLE N-H0 DE CUCHILLA 100 A.	
3202227	FUSIBLE N-H0 DE CUCHILLA 125 A.	
3202228	FUSIBLE N-H0 DE CUCHILLA 160 A.	
3202229	FUSIBLE N-H1 DE CUCHILLA 50 A.	
3202230	FUSIBLE N-H1 DE CUCHILLA 63 A.	
3202231	FUSIBLE N-H1 DE CUCHILLA 80 A.	
3202232	FUSIBLE N-H1 DE CUCHILLA 100 A.	
3202233	FUSIBLE N-H1 DE CUCHILLA 125 A.	
3202234	FUSIBLE N-H1 DE CUCHILLA 160 A.	
3202235	FUSIBLE N-H1 DE CUCHILLA 200 A.	
3202236	FUSIBLE N-H1 DE CUCHILLA 250 A.	
3202237	FUSIBLE N-H1 DE CUCHILLA 315 A.	
3202238	FUSIBLE N-H1 DE CUCHILLA 355 A.	

TODOS LOS MODELOS DEFINIDOS SON DEL TIPO GL.

Ref.	Descripción	Color
3202239	FUSIBLE N-H2 DE CUCHILLA 100 A.	
3202240	FUSIBLE N-H2 DE CUCHILLA 125 A.	
3202241	FUSIBLE N-H2 DE CUCHILLA 160 A.	
3202242	FUSIBLE N-H2 DE CUCHILLA 200 A.	
3202243	FUSIBLE N-H2 DE CUCHILLA 250 A.	
3202244	FUSIBLE N-H2 DE CUCHILLA 315 A.	
3202245	FUSIBLE N-H2 DE CUCHILLA 355 A.	
3202246	FUSIBLE N-H2 DE CUCHILLA 400 A.	
3202247	FUSIBLE N-H2 DE CUCHILLA 425 A.	
3202248	FUSIBLE N-H2 DE CUCHILLA 500 A.	
3202249	FUSIBLE N-H3 DE CUCHILLA 315 A.	
3202250	FUSIBLE N-H3 DE CUCHILLA 355 A.	
3202251	FUSIBLE N-H3 DE CUCHILLA 400 A.	
3202252	FUSIBLE N-H3 DE CUCHILLA 425 A.	
3202253	FUSIBLE N-H3 DE CUCHILLA 500 A.	
3202254	FUSIBLE N-H3 DE CUCHILLA 630 A.	
3202255	FUSIBLE N-H3 DE CUCHILLA 800 A.	

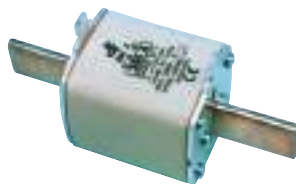

3202172	FUSIBLE DIAZED (TIPO BOTELLA) D-II DE 2 A.	
3202173	FUSIBLE DIAZED (TIPO BOTELLA) D-II DE 4 A.	
3202174	FUSIBLE DIAZED (TIPO BOTELLA) D-II DE 6 A.	
3202175	FUSIBLE DIAZED (TIPO BOTELLA) D-II DE 10 A.	
3202176	FUSIBLE DIAZED (TIPO BOTELLA) D-II DE 16 A.	
3202177	FUSIBLE DIAZED (TIPO BOTELLA) D-II DE 20 A.	
3202178	FUSIBLE DIAZED (TIPO BOTELLA) D-II DE 25 A.	
3202179	FUSIBLE DIAZED (TIPO BOTELLA) D-III DE 35 A.	
3202180	FUSIBLE DIAZED (TIPO BOTELLA) D-III DE 50 A.	
3202181	FUSIBLE DIAZED (TIPO BOTELLA) D-III DE 63 A.	
3202182	FUSIBLE DIAZED (TIPO BOTELLA) D-IV DE 80 A.	
3202183	FUSIBLE DIAZED (TIPO BOTELLA) D-IV DE 100 A.	



3202160	FUSIBLE NEOZED D-01 DE 2 A.	
3202161	FUSIBLE NEOZED D-01 DE 4 A.	
3202162	FUSIBLE NEOZED D-01 DE 6 A.	
3202163	FUSIBLE NEOZED D-01 DE 10 A.	
3202164	FUSIBLE NEOZED D-01 DE 16 A.	
3202165	FUSIBLE NEOZED D-02 DE 20 A.	
3202166	FUSIBLE NEOZED D-02 DE 25 A.	
3202167	FUSIBLE NEOZED D-02 DE 35 A.	
3202168	FUSIBLE NEOZED D-02 DE 50 A.	
3202169	FUSIBLE NEOZED D-02 DE 63 A.	
3202170	FUSIBLE NEOZED D-03 DE 80 A.	
3202171	FUSIBLE NEOZED D-03 DE 100 A.	



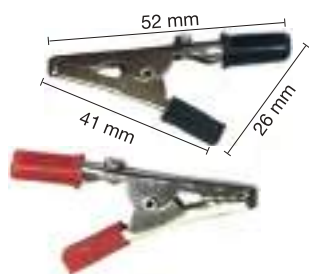



















Ref.	Descripción	Color
2400120-N	<b>PINZA COCODRILO - 2 A</b> Medidas 52 mm de largo en parte superior x 41 mm de largo en parte inferior x 26 de ancho	Negra
2400120-R	<b>PINZA COCODRILO - 2 A</b> Medidas 52 mm de largo en parte superior x 41 mm de largo en parte inferior x 26 de ancho	Rojo











1800534	<b>PHASTON MACHO MINI MF-1</b> Ø 2,8 x 0,5
1800538	<b>PHASTON HEMBRA MINI HF-1</b> Ø 2,8 x 0,5
1800593	<b>PHASTON HEMBRA HF-3</b> Ø 4,8 x 0,5
1800595	<b>PHASTON HEMBRA HF-7</b> Ø 6,3 x 0,8
1800597	<b>PHASTON MACHO MF-7</b> Ø 6,3 x 0,8

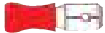

1800103	<b>TERMINAL PREAISLADO REDONDO P10 - 35 Ø 3</b> Para sección 1,5 mm Ø borne 3,7	
1800104	<b>TERMINAL PREAISLADO REDONDO P10 - 45 Ø 4</b> Para sección 1,5 mm Ø borne 4,3	
1800105	<b>TERMINAL PREAISLADO REDONDO P10 - 55 Ø 5</b> Para sección 1,5 mm Ø borne 5,3	
1800106	<b>TERMINAL PREAISLADO REDONDO P10 - 60 Ø 6</b> Para sección 1,5 mm Ø borne 6,4	
1800108	<b>TERMINAL PREAISLADO REDONDO P10 - 80 Ø 8</b> Para sección 1,5 mm Ø borne 8,4	
1800113	<b>TERMINAL PREAISLADO REDONDO P25 - 35 Ø 3</b> Para sección 2,5 mm Ø borne 3,7	
1800114	<b>TERMINAL PREAISLADO REDONDO P25 - 45 Ø 4</b> Para sección 2,5 mm Ø borne 4,3	
1800115	<b>TERMINAL PREAISLADO REDONDO P25 - 55 Ø 5</b> Para sección 2,5 mm Ø borne 5,3	
1800116	<b>TERMINAL PREAISLADO REDONDO P25 - 60 Ø 6</b> Para sección 2,5 mm Ø borne 6,4	
1800118	<b>TERMINAL PREAISLADO REDONDO P25 - 80 Ø 8</b> Para sección 2,5 mm Ø borne 8,4	

Ref.	Descripción	Color	
 1800350	<b>TERMINAL PREAISLADO PUNTERA PC-15</b> Para sección 1,5 mm Ø borne Ø 1,9 x 11	Rojo	
 1800351	<b>TERMINAL PREAISLADO PUNTERA PC-26</b> Para sección 2,5 mm Ø borne Ø 1,9 x 11	Azul	
 1800352	<b>TERMINAL PREAISLADO PUNTERA PC-60</b> Para sección 4,6 mm Ø borne 1,9	Amarillo	
 1800285	<b>TERMINAL PREAISLADO FASTON HEMBRA PHF-1</b> Para sección 1,5 mm medida 2,8 x 0,5	Rojo	
 1800288	<b>TERMINAL PREAISLADO FASTON HEMBRA PHF-11</b> Para sección 1,5 mm medida 2,8 x 0,8	Rojo	
 1800485	<b>TERMINAL PREAISLADO FASTON HEMBRA PHF-3</b> Para sección 1,5 mm medida 4,8 x 0,5	Rojo	
 1800488	<b>TERMINAL PREAISLADO FASTON HEMBRA PHF-31</b> Para sección 1,5 mm medida 4,8 x 0,8	Rojo	
 1800506	<b>TERMINAL PREAISLADO FASTON HEMBRA PHF-6</b> Para sección 1,5 mm medida 6,3 x 0,8	Rojo	
 1800495	<b>TERMINAL PREAISLADO FASTON HEMBRA PHF-4</b> Para sección 2,5 mm medida 4,8 x 0,5	Azul	
 1800498	<b>TERMINAL PREAISLADO FASTON HEMBRA PHF-41</b> Para sección 2,5 mm medida 4,8 x 0,8	Azul	
 1800516	<b>TERMINAL PREAISLADO FASTON HEMBRA PHF-7</b> Para sección 2,5 mm medida 6,3 x 0,8	Azul	
 1800507	<b>TERMINAL PREAISLADO FASTON HEMBRA PHS-6 TOTALMENTE AISLADO</b> Para sección 1,5 mm medida 6,3 x 0,8	Rojo	
 1800517	<b>TERMINAL PREAISLADO FASTON HEMBRA PHS-7 TOTALMENTE AISLADO</b> Para sección 2,5 mm medida 6,3 x 0,8	Azul	



Ref.	Descripción	Color
	 <b>1800600</b> <b>TERMINAL PREAISLADO FASTON MACHO PL-6</b> Para sección 1,5 mm medida 6,3 x 0,8	Rojo
	 <b>1800610</b> <b>TERMINAL PREAISLADO FASTON MACHO PL-7</b> Para sección 2,5 mm medida 6,3 x 0,8	Azul
<hr/>		
	 <b>1800700</b> <b>TERMINAL PREAISLADO CILÍNDRICO MACHO PV-6</b> Para sección 1,5 mm Ø borne 4	Rojo
	 <b>1800720</b> <b>TERMINAL PREAISLADO CILÍNDRICO MACHO PV-7</b> Para sección 2,5 mm Ø borne 4	Azul
<hr/>		
	 <b>1800800</b> <b>TERMINAL PREAISLADO CILÍNDRICO HEMBRA PE-6</b> Para sección 1,5 mm Ø borne 4	Rojo
	 <b>1800820</b> <b>TERMINAL PREAISLADO CILÍNDRICO HEMBRA PE-7</b> Para sección 2,5 mm Ø borne 4	Azul





Ref. Descripción Color

- 1800539** TERMINALES TUBULARES EN COBRE C-1 TB-153  
De sección cable 1,5 mm. 15-30.
- 1800540** TERMINALES TUBULARES EN COBRE C-1 TB-254  
De sección cable 2,5 mm. 20-45.
- 1800541** TERMINALES TUBULARES EN COBRE C-1 TB-460  
De sección cable 4 mm. 30-60
- 1800542** TERMINALES TUBULARES EN COBRE C-1 TB-660  
De sección cable 6 mm. 40-60.
- 1800543** TERMINALES TUBULARES EN COBRE C-1 TB-106  
De sección cable 10 mm. 50-60.
- 1800544** TERMINALES TUBULARES EN COBRE C-1 TB-168  
De sección cable 16 mm. 60-80.
- 1800545** TERMINALES TUBULARES EN COBRE C-1 TB-258  
De sección cable 25 mm. 70-80.
- 1800546** TERMINALES TUBULARES EN COBRE C-1 TB-350  
De sección cable 35 mm. 80-100.
- 1800547** TERMINALES TUBULARES EN COBRE C-1 TB-563  
De sección cable 50 mm. 100-130.
- 1800548** TERMINALES TUBULARES EN COBRE C-1 TB-713  
De sección cable 70 mm. 120-130.

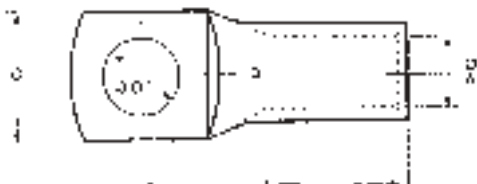
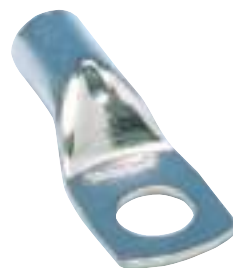

REF.	CABLE		Ø A	Ø C	Ø D	L
	Norm.	Flex.				
1800539	1,5	1	1,5	6,3	5,3	11,95
1800540	2,5	1,5	2,5	8	4,2	14
1800541	4	2,5	3	8	6,5	17
1800542	6	4	4	11,5	6,5	20
1800543	10	6	5	12,5	6,5	22,7
1800544	16	10	6	14,5	8,2	24,4
1800545	25	16	7	14,5	8,5	26,75
1800546	35	25	8	16,5	10,5	31,25
1800547	50	35	10	20,5	13	39,25
1800548	70	50	12	22,3	13	41



Ref.	Descripción	Color
1800778	TERMINALES ABIERTOS. De sección cable 1 mm.	
1800779	TERMINALES ABIERTOS. De sección cable 2 mm.	
1800780	TERMINALES ABIERTOS. De sección cable 3 mm.	
1800781	TERMINALES ABIERTOS. De sección cable 4 mm.	
1800782	TERMINALES ABIERTOS. De sección cable 6 mm.	
1800783	TERMINALES ABIERTOS. De sección cable 10 mm.	
1800784	TERMINALES ABIERTOS. De sección cable 16 mm.	
1800785	TERMINALES ABIERTOS. De sección cable 25 mm.	
1800786	TERMINALES ABIERTOS. De sección cable 35-40 mm.	
1800787	TERMINALES ABIERTOS. De sección cable 50 mm.	
1800788	TERMINALES ABIERTOS. De sección cable 70-80 mm.	

REF.	mm <sup>2</sup>	Ø A	Ø B
1800778	1	3,5	1,5
1800779	2	4	2
1800780	3	4,5	2,5
1800781	4	5	4
1800782	6	5,5	4,5
1800783	10	6	5
1800784	16	8,5	6
1800785	25	8,5	8
1800786	35-40	8,5	10
1800787	50	9,5	12
1800788	70-80	10,5	13

## EMPALMES TERMORETRÁCTILES FÁCIL CONEXIÓN

Basta con aplicar calor para que los cables queden soldados

- 1800901 : EMPALMES FÁCIL CONEXIÓN 0,50-1,50 mm<sup>2</sup>
- 1800902 : EMPALMES FÁCIL CONEXIÓN 1,50-2,50 mm<sup>2</sup>
- 1800903 : EMPALMES FÁCIL CONEXIÓN 4-6 mm<sup>2</sup>



105° / 600 V / PVDF

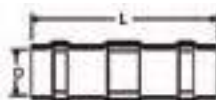

Color	mm <sup>2</sup> / AWG	L	D	Envase/Embalaje
■ 1800901	0.50-1.50 / 20-16	42.0	2.7	100/1000
■ 1800902	1.50-2.50 / 16-14	42.0	4.5	100/1000
■ 1800903	4.00-6.00 / 12-10	42.0	6.0	50/500

Ref.	Descripción	Color
1800300	PUNTERAS AISLADAS EN NYLON TT-50 De sección de cable 0,50 mm <sup>2</sup>	Blanca
1800301	PUNTERAS AISLADAS EN NYLON TT-75 De sección de cable 0,75 mm <sup>2</sup>	Azul
1800302	PUNTERAS AISLADAS EN NYLON TT-100 De sección de cable 1 mm <sup>2</sup>	Roja
1800303	PUNTERAS AISLADAS EN NYLON TT-150 De sección de cable 1,5 mm <sup>2</sup>	Negra
1800304	PUNTERAS AISLADAS EN NYLON TT-250 De sección de cable 2,5 mm <sup>2</sup>	Gris
1800305	PUNTERAS AISLADAS EN NYLON TT-400 De sección de cable 4 mm <sup>2</sup>	Naranja
1800306	PUNTERAS AISLADAS EN NYLON TT-600 De sección de cable 6 mm <sup>2</sup>	Verde
1800307	PUNTERAS AISLADAS EN NYLON TT-1000 De sección de cable 10 mm <sup>2</sup>	Marrón
1800308	PUNTERAS AISLADAS EN NYLON TT-1600 De sección de cable 16 mm <sup>2</sup>	Marfil
1800309	PUNTERAS AISLADAS EN NYLON TT-2500 De sección de cable 25 mm <sup>2</sup>	Negra
1800300/2	PUNTERAS DOBLES AISLADAS EN NYLON TT-50 De sección de cable 6 mm <sup>2</sup>	Blanca
1800301/2	PUNTERAS DOBLES AISLADAS EN NYLON TT-75 De sección de cable 0,75 mm <sup>2</sup>	Gris
1800302/2	PUNTERAS DOBLES AISLADAS EN NYLON TT-100 De sección de cable 6 mm <sup>2</sup>	Roja
1800303/2	PUNTERAS DOBLES AISLADAS EN NYLON TT-150 De sección de cable 1,5 mm <sup>2</sup>	Negra
1800304/2	PUNTERAS DOBLES AISLADAS EN NYLON TT-250 De sección de cable 2,5 mm <sup>2</sup>	Azul
1800305/2	PUNTERAS DOBLES AISLADAS EN NYLON TT-400 De sección de cable 4 mm <sup>2</sup>	Gris
1800306/2	PUNTERAS DOBLES AISLADAS EN NYLON TT-600 De sección de cable 6 mm <sup>2</sup>	Amarilla
1800307/2	PUNTERAS DOBLES AISLADAS EN NYLON TT-1000 De sección de cable 10 mm <sup>2</sup>	Marrón
1800308/2	PUNTERAS DOBLES AISLADAS EN NYLON TT-1600 De sección de cable 16 mm <sup>2</sup>	Marfil
1800309/2	PUNTERAS DOBLES AISLADAS EN NYLON TT-2500 De sección de cable 25 mm <sup>2</sup>	Negra

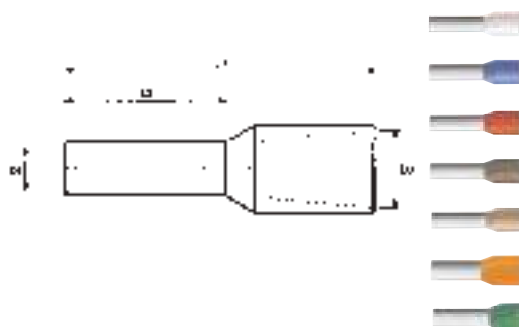
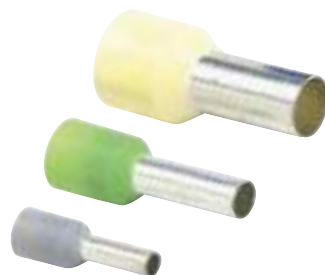

COLOR	DIMENSIONES			
	L <sup>1</sup>	L <sup>2</sup>	D <sub>1</sub>	D <sub>3</sub>
BLANCO	14,0	8,0	1,0	2,6
AZUL	14,6	8,2	1,2	2,8
ROJO	14,6 18	8,2 12	1,4	3,0
NEGRO	14,6 24	8,2 18	1,7	3,5
GRIS	15,2 25	8,2 18	2,2	4,0
NARANJA	16,5 25	9,0 18	2,8	4,4
VERDE	20,0 26	12,0 18	3,5	6,3

Ref.	Descripción	Color
------	-------------	-------



- (1) 1000011 : PROTECTOR DE ENCHUFE
- (2) 1000012 : PROTECTOR DE ENCHUFE PARA BASES TIPO SHUKO



2400005 : MOTOR ELÉCTRICO PARA MANUALIDADES



90 : MALETÍN DE TEST  
 MR16 - 12 V  
 GU 10  
 BI PIN  
 TUBOS DE LED  
 etc.

Ref.

Descripción

Color

CINTA AISLANTE 10 m X 19 mm  
(Espesor 0,15 mm)

- 2400007-AM
- 2400007-AZ
- 2400007-B
- 2400007-G
- 2400007-R
- 2400007-M
- 2400007-N
- 2400007-V



CINTA AISLANTE 20 m X 19 mm  
(Espesor 0,15 mm)

- 2400008-AM
- 2400008-AZ
- 2400008-B
- 2400008-G
- 2400008-R
- 2400008-M
- 2400008-N
- 2400008-V
- 2400008-T/T



CINTA AISLANTE 25 m X 25 mm

- 2400009-B
- 2400009-N



**CALIDAD PROFESIONAL  
AUTOEXTINGUIBLE**

Ref.	Descripción	Color
------	-------------	-------



2400044 : EXTRACTOR 15 x 15 CON VENTILADOR - TUBO 10 CM

2400045 : EXTRACTOR 20 x 20 CON VENTILADOR - TUBO 15 CM



2400070 : TENSÍMETRO DE MUÑECA

Medidor digital de presión  
Almacena hasta 60 valores  
Pulsómetro



43 : LUXÓMETRO

Lectura fácil y precisa  
Alta precisión  
Rangos: de 0 a 50.000 luxes  
3 Rangos, tiempo de medición 0,4 segundos  
Medidas: 116 70 x 29 mm  
Batería de 9 V - Indicador de batería baja

Ref.

Descripción

Color

**2400713** : **ESPUMADOR DE LECHE CON BATERÍA RECARGABLE**

Incluidos dos accesorios cabezal globo y cabezal batidor  
EFECTO espuma en leche, café, zumo, bate huevos, vinagretas  
y mezcla todo tipo de líquidos.

Botón on-off, tres velocidades.

Cargador con USB incluido.



**USB**  
**USB**  
Incluido



**2400714** : **PIMENTERO SALERO ELÉCTRICO**

Simplemente colocando el aparato boca abajo  
empieza a funcionar.

Posibilidad de moler diferentes tipos de grano.

Ajuste del grosor de la molienda.

Luz led.

Funciona con 3 pilas AAA.



A series of horizontal dotted lines for writing notes, spanning the width of the page.